

## Kombiniertes Trauf-/Drainabschlussprofil

**Einsatz mit DiProtec® SDB Schnelldichtbahn oder mineralischen Dichtschlämmen.**

	Art. Nr.	Ausführung	Verkaufs- einheit	logistische Einheit	empf. VK-Preis zzgl. MwSt.
--	----------	------------	----------------------	------------------------	-------------------------------

### AquaDrain® DE Drain-Entkopplungsprofil

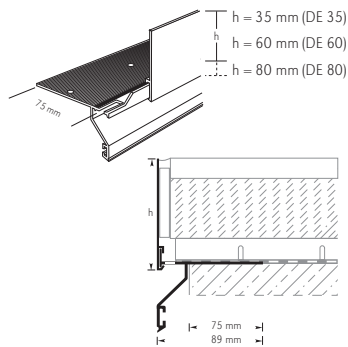

- Profil mit ungestanztem Schenkel zum sicheren, einfachen Andichten von
  - DiProtec® SDB Schnelldichtbahn in Verbindung mit DiProtec® AB-K Dichtband
  - mineralischen Dichtschlämmen in Verbindung mit DiProtec® AB-KV Dichtband
- Integriertes Randabschluss- und Traufprofil für alle AquaDrain®-Drainagen
- Sickerwasser wird hinter der Blende verdeckt abgeleitet
- Blende aufsteckbar; entkoppelt vom Basisprofil = größte Verminderung von Scherkräften auf die Abdichtung
- Blende verdeckt 35/60/80 mm hohe Belagsaufbauten
- Mit Einhangtaschen für ProRin® BR Balkonrinnen
- 1 Set = 1 Basisprofil + 1 Blenden-Profil

210 70 031 ED	kieselgrau, DE 35	1 Set/3 m	Karton/15 m inkl. 5 Blenden- Verbinder, 5 Basis-Profil- Verbinder + Befestigungs-Set	
210 70 033 ED	aluminium, DE 35			
210 70 061 ED	kieselgrau, DE 60			
210 70 063 ED	aluminium, DE 60			
210 70 081 ED	kieselgrau, DE 80			
210 70 083 ED	aluminium, DE 80			

### AquaDrain® DE Außenecke 90°

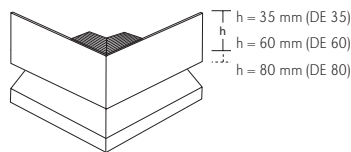

210 70 231 ED	kieselgrau, DE 35	1 Stück	Karton/5 Stück inkl. 10 Blenden- Verbinder, 10 Basis-Profil- Verbinder + Befestigungs-Set	
210 70 233 ED	aluminium, DE 35			
210 70 261 ED	kieselgrau, DE 60			
210 70 263 ED	aluminium, DE 60			
210 70 281 ED	kieselgrau, DE 80			
210 70 283 ED	aluminium, DE 80			

### AquaDrain® DE Außenecke 135°

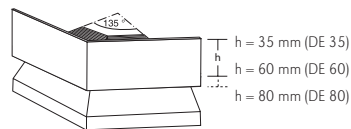

- Dichtgeschweißt

210 70 331 ED	kieselgrau, DE 35	1 Stück	Karton/5 Stück inkl. 10 Blenden- Verbinder, 10 Basis-Profil- Verbinder + Befestigungs-Set	
210 70 333 ED	aluminium, DE 35			
210 70 361 ED	kieselgrau, DE 60			
210 70 363 ED	aluminium, DE 60			
210 70 381 ED	kieselgrau, DE 80			
210 70 383 ED	aluminium, DE 80			

### AquaDrain® DE Innenecke 90°

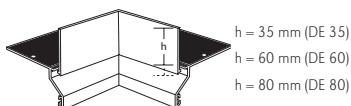

- Dichtgeschweißt

210 70 431 ED	kieselgrau, DE 35	1 Stück	-	
210 70 433 ED	aluminium, DE 35			
210 70 461 ED	kieselgrau, DE 60			
210 70 463 ED	aluminium, DE 60			
210 70 481 ED	kieselgrau, DE 80			
210 70 483 ED	aluminium, DE 80			

### Zubehör

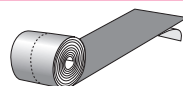





siehe Seite

# Zubehör

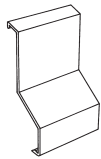

	Art. Nr.	Ausführung	Verkaufs- einheit	logistische Einheit	empf. VK-Preis zzgl. MwSt.
--	----------	------------	----------------------	------------------------	-------------------------------



## AquaDrain® V Profile

<b>AquaDrain® V40</b> Profilverbinder <b>AquaDrain® V55</b> Profilverbinder 	<ul style="list-style-type: none"> <li>■ Verbindet und verblendet die Stöße der AquaDrain® V-Profile</li> <li>■ Optional; bereits im Lieferumfang der Profile enthalten</li> </ul>					
	200 10 231 PV	kieselgrau, für AquaDrain® V40	Beutel/5 Stück	-		
	200 10 234 PV	schieferbraun, für AquaDrain® V40	Beutel/5 Stück			
	200 10 233 PV	alumetallic, für AquaDrain® V40	Beutel/5 Stück			
	200 10 331 PV	kieselgrau, für AquaDrain® V55	Beutel/5 Stück	-		
	200 10 334 PV	schieferbraun, für AquaDrain® V55	Beutel/5 Stück			
	200 10 333 PV	alumetallic, für AquaDrain® V55	Beutel/5 Stück			



<b>AquaDrain®</b> Mörtelanker 	<ul style="list-style-type: none"> <li>■ Vereinfacht das Ausrichten/Fixieren der AquaDrain® V-Profile im Estrich/Verlege-Mörtel</li> </ul>					
	308 80 406 MA	Edelstahl	1 Stück	-		

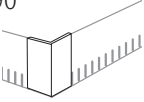



## AquaDrain® KL Kiesleiste

<b>AquaDrain® KL 60/80</b> Profilverbinder 	<b>NEU</b>	<ul style="list-style-type: none"> <li>■ Material: Edelstahl geschliffen, Werkstoff Nr 1.4301</li> <li>■ Verbindet und verblendet die Stöße der AquaDrain® KL Kiesleiste</li> <li>■ Verbinder wird mit Di Protec® FIX-MSP auf dem Profil verklebt</li> </ul>				
	202 80 160 KL	Edelstahl, Höhe 60 mm	1 Beutel/5 Stück	-		
	202 80 180 KL	Edelstahl, Höhe 80 mm	1 Beutel/5 Stück			

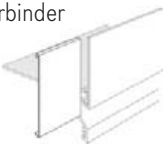

<b>AquaDrain® KL 60/80</b> Außeneckverbinder 90° 	<b>NEU</b>	<ul style="list-style-type: none"> <li>■ Material: Edelstahl geschliffen, Werkstoff Nr 1.4301</li> <li>■ Verbindet und verblendet die Stöße der AquaDrain® KL Kiesleiste</li> <li>■ Verbinder wird mit Di Protec® FIX-MSP auf dem Profil verklebt</li> </ul>				
	202 80 260 KL	Edelstahl, Höhe 60 mm	1 Beutel/2 Stück	-		
	202 80 280 KL	Edelstahl, Höhe 80 mm	1 Beutel/2 Stück			

## AquaDrain® DE Profile

<b>WatecFin®</b> Profilverbinder 	<ul style="list-style-type: none"> <li>■ Verbindet und verblendet die Stöße der AquaDrain® DE und Watec® Profile</li> <li>■ Optional; bereits im Lieferumfang der Profile enthalten</li> </ul>					
	208 80 403 PV	alumetallic	Beutel/5 Stück	-		

<b>AquaDrain® DE</b> Blendenverbinder 	<ul style="list-style-type: none"> <li>■ Verbindet und verblendet die Stöße der AquaDrain® DE Profile</li> <li>■ Optional; bereits im Lieferumfang der Profile enthalten</li> </ul>						
	<b>NEU</b>	201 70 831 ED	kieselgrau, Höhe 35 mm	Beutel/5 Stück	-		
		201 70 833 ED	alumetallic, Höhe 35 mm				
	<b>NEU</b>	201 70 861 ED	kieselgrau, Höhe 60 mm				
		201 70 863 ED	alumetallic, Höhe 60 mm				
	<b>NEU</b>	201 70 881 ED	kieselgrau, Höhe 80 mm				
	201 70 883 ED	alumetallic, Höhe 80 mm					

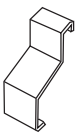
## TerraMaxx® Profile

<b>TerraMaxx® 22</b> Profilverbinder 	<ul style="list-style-type: none"> <li>■ Verbindet und verblendet die Stöße der TerraMaxx® Profile</li> <li>■ Optional; bereits im Lieferumfang der Profile enthalten</li> </ul>					
	208 80 433 PV	alumetallic, für TerraMaxx® 22	Beutel/5 Stück	-		

# Zubehör

	Art. Nr.	Ausführung	Verkaufs- einheit	logistische Einheit	empf. VK-Preis zzgl. Mwst.
--	----------	------------	----------------------	------------------------	-------------------------------

## Watec® Profile

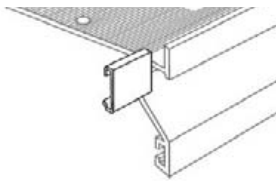
<b>Watec®Fin AC-11 /-17 /-21</b> Aufkantungsclips 	<ul style="list-style-type: none"> <li>■ Optional; bereits im Lieferumfang der Profile enthalten</li> <li>■ Zur Verkleidung der Aufkantungsstöße</li> </ul>				
	208 80 101 FA	kieselgrau, für Watec®Fin FA	Beutel/5 Stück	-	
	208 80 104 FA	schieferbraun, für Watec®Fin FA			
	208 80 103 FA	alumetallic, für Watec®Fin FA			
	208 80 111 DE	kieselgrau, für Watec® 3E DP-17	Beutel/5 Stück	-	
	208 80 114 DE	schieferbraun, für Watec® 3E DP-17			
	208 80 113 DE	alumetallic, für Watec® 3E DP-17			
	208 80 121 VE	kieselgrau, für Watec®Drain DP-21	Beutel/5 Stück	-	
	208 80 124 VE	schieferbraun, für Watec®Drain DP-21			
	208 80 123 VE	alumetallic, für Watec®Drain DP-21			

<b>WatecFin® Profilverbinder</b> 	<ul style="list-style-type: none"> <li>■ Verbindet und verblendet die Stöße der Watec® Profile</li> <li>■ Optional; bereits im Lieferumfang der Profile enthalten</li> </ul>				
	208 80 401 PV	kieselgrau	Beutel/5 Stück	-	
	208 80 404 PV	schieferbraun			
	208 80 403 PV	alumetallic			

## DiProtec® AB Dichtbänder (siehe auch Kapitel Abdichtungen, Seite 70)

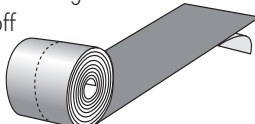
<b>DiProtec® AB-K</b> Butyl-Abdichtungsband Kunststoff 	<ul style="list-style-type: none"> <li>■ Material: Unterseite Butyl (selbstklebend); Oberseite Kunststoff</li> <li>■ Zum Abdichten von Stoßverbindungen und Wand-/Bodenanschlüssen</li> <li>■ Zum Abdichten der Stöße zwischen DiProtec® SDB und AquaDrain®/Watec® Randprofilen</li> </ul>				
	500 50 114 AB	Rollen, Oberseite Kunststoff, Breite 150 mm	Rollen/20 m	-	

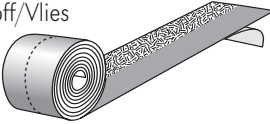
<b>DiProtec® AB-KV</b> Butyl-Abdichtungsband Kunststoff/Vlies 	<ul style="list-style-type: none"> <li>■ Material: Unterseite Butyl (selbstklebend); Oberseite 75 mm Kunststoff / 75 mm Vlies</li> <li>■ Zum Anschluss von zementären Abdichtungen an AquaDrain®/Watec® Randprofile</li> <li>■ Einsatz bei der Verlegung von Fliesen und Platten in Kombination mit AquaDrain® oder Watec® Drainagen</li> </ul>				
	500 50 113 AB	Rollen, Oberseite Kunstst./Vlies, Breite 150 mm	Rollen/20 m	-	

<b>DiProtec® AB-V</b> Butyl-Abdichtungsband Vlies 	<ul style="list-style-type: none"> <li>■ Material: Unterseite Butyl (selbstklebend); Oberseite Vlies</li> <li>■ Als Wandanschluss, wenn Sockelbereich verputzt/verfliesen werden soll</li> <li>■ Zum Anschluss von zementären Abdichtungen an AquaDrain®/Watec® Randprofile</li> <li>■ Einsatz bei der Verlegung von Fliesen und Platten im Verbund mit zementären Dichtschlämmen</li> </ul>				
	500 50 112 AB	Rollen, Oberseite Vlies, Breite 150 mm	Rollen/20 m	-	