

Étanchéité et drainage des douches de plain-pied

Chauffage de surface et mural pour pièces de vie et humides

Drainage des passages de portes sans barrières

Drainage, désolidarisation, ventilation des balcons, toits (terrasses) et surfaces à l'extérieur

Désolidarisation de revêtements à l'intérieur

# CATALOGUE PRIX 2024

1ère édition | Benelux/Fr  
Valable à partir du  
1er janvier 2024

# GUTJAHR. Tout simplement parfait.

**GUTJAHR ne croit pas aux solutions simplistes.**

**Nous croyons au développement d'innovations qui allient sécurité, qualité et modernité, afin de faciliter le travail de nos clients.**

**C'est comme ça que les solutions deviennent meilleures et plus sûres. Et c'est seulement là que GUTJAHR valide le produit.**

**Tout simplement parfait.**

GUTJAHR est une entreprise leader dans le domaine du drainage, de la ventilation et désolidarisation fiables de revêtements de balcons, de terrasses, de façades mais aussi en intérieur. Depuis la fondation en 1989, nous développons des solutions adaptées à la pratique, brevetées, qui garantissent une pose facile ainsi que des revêtements durables, sans dégâts, même sur des supports problématiques.

Nous faisons en permanence contrôler la performance de nos produits par des instituts indépendants agréés et des organismes d'essais de matériaux agréés. Les résultats de ces études sont pris en considération dans notre travail quotidien et nous aident dans le développement de solutions parfaites et sûres pour les revêtements extérieurs, les façades et l'intérieur.

Nous assurons ainsi que les planificateurs, poseurs et revendeurs proposent toujours la solution la plus optimale et la plus sûre pour leurs clients.

## Informations pour la commande / livraison

### Commander

Vous disposez des possibilités suivantes pour passer votre commande :

Commande par téléphone : +49 (0)2302/664 384

Commande par fax : +49 (0)2304 664 299

E-mail : [Commande-BE@ardex.de](mailto:Commande-BE@ardex.de)

**Tous les nouveaux produits sont livrables à partir de mars 2024**

### Frais de transport

Pour les envois en dessous de la livraisons franco , nous calculons les frais moyens suivants :

 = Service de colis 39,00 € = par envoi

 = Camion 99,00 € = par envoi

Pour chaque article, vous pouvez voir, grâce au symbole, pour laquelle des deux options d'expédition cela convient. Les commandes qui se composent d'articles provenant des deux modes de livraison seront livrées au tarif du camion. Ces frais de transport moyens s'appliquent aux envois dans les pays du Benelux. Il n'y a pas de rabais sur les frais de transport.

### Coloris

Notez que les coloris ne peuvent pas être mélangés au sein de l'unité logistique indiquée dans la liste tarifaire. Les coloris de profils correspondent aux tons RAL suivants :



**anthracite métallisé**  
= DB 703



**aluminium métallisé**  
= RAL 9006





### S'informer

Trouvez les informations actuelles sur nos produits et notre gamme complète sur : [www.gutjahr.com/fr](http://www.gutjahr.com/fr)

### Conditions générales de vente

Nos conditions générales de vente s'appliquent ; vous pouvez les consulter et les télécharger sur Internet à l'adresse [www.gutjahr.com](http://www.gutjahr.com) ou nous demander une version imprimée.

# Systèmes de drainage complets pour revêtements à l'extérieur

	Pose fixe	Pose sur gravier/gravillon	Pose surélevée	Pose carrossable
<b>Carrelage en céramique</b> 	Pages <b>14, 22, 26, 28</b>	—	—	—
<b>Dalles de béton/ revêtement en céramique</b> 	Pages <b>14, 22, 26, 28</b>	Pages <b>16–20</b>	Pages <b>30–44</b>	Pages <b>20–24</b>
<b>Pierre naturelle</b> 	Pages <b>14, 22, 26, 28</b>	Pages <b>16–20</b>	Pages <b>30–44</b>	Pages <b>20, 22</b>
<b>Revêtements type bois de plancher (bois / WPC)</b> 	—	Page <b>20</b>	Page <b>40</b>	—
<b>Revêtements en béton</b> 	—	—	—	Pages <b>22–24</b>

## Balcons, terrasses et escaliers extérieurs

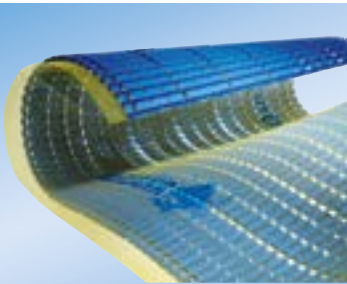

### Drainages/systèmes de désolidarisation

**AquaDrain® EK** — 14  
Drainage de surface anti-remontée d'humidité pour revêtements à pose collée sur mortier de drainage

**AquaDrain® T+** — 16  
Drainage anti-remontée d'humidité pour la pose flottante de pierres naturelles / dalles en béton

**AquaDrain® T25** — 18  
Drainage anti-remontée d'humidité pour la pose flottante de céramique, pierres naturelles / dalles en béton (toitures)-terrasses à partir de 0°

**AquaDrain® HU** — 20  
Drainage de surface pour supports non adhérents

**AquaDrain® HU-EK** — 22  
Pour revêtements hautement résistants non adhérents

**AquaDrain® HB** — 24  
Drainages de surface hautement résistants pour revêtements carrossables

**AquaDrain® SD** — 26  
Le drainage de marches anti-remontée d'humidité, unique en son genre pour les escaliers extérieurs revêtus de carrelages ou de pierres naturelles/dalles de béton

**Watec® Drain KP+** — 28  
Drainage en couche mince unique et anti-remontée d'humidité pour la pose flottante de carreaux céramiques et de pierres naturelles



### Systèmes surélevés

**TerraMaxx® PF** — 30  
Le système de pose pour la fixation ponctuelle

**TerraMaxx® DS** — 32  
Le système de plots de drainage pour les revêtements surélevés

**TerraMaxx® TSL** — 34  
Plots de drainage nivelables, réglables en hauteur

**TerraMaxx® RS** — 36  
Le système de cadre en aluminium à visser

**TerraMaxx® RS** — 40  
Systèmes pour bois/WPC

**TerraMaxx® PROTECT** **NOUVEAU** — 42  
Le système de pose surélevé avec protection anti-perforation

**TerraMaxx® COMFORT** **NOUVEAU** — 44  
Système de chauffage pour revêtements surélevés



### Grilles/gouttières de drainage et grilles d'écoulement

**AquaDrain® FLEX** — 48  
Se coupe sur la longueur désirée et réglable en hauteur en continu. Le système pour des raccords aux portes dans les règles de l'art, sans fabrications sur mesure

**AquaDrain® BF-FLEX** **Nouvelles variantes** — 52  
Systèmes de grilles de drainage sur mesure, uniques en leur genre avec fonction de rampe brevetée pour des constructions accès pour les personnes à mobilité réduite

**AquaDrain® DR** **NOUVEAU** — 56  
Grilles de drainage et grilles d'écoulement réglables en hauteur en continu pour le drainage au niveau du raccord de la porte et au-dessus des siphons. Version carrossable désormais disponible

**AquaDrain® TM** — 58  
Réglable en hauteur, des différentes hauteurs à plat. La seule grille de drainage pour les structures de revêtement en couche mince à partir de 30 mm de hauteur

**AquaDrain® KR** — 60  
**AquaDrain® KRU** — 62

Le système de caniveaux pour la pose sur le gravier/gravillon ou sur des galettes de mortier

**AquaDrain® VARIO** — 64  
Le caniveau très plat (avec grille de rétention des impuretés) pour les structures avec peu d' hauteur

**AquaDrain® SR-U** **NOUVEAU** — 66  
Caniveau à fente universel

**Accessoires** — 68



### Profilés/gouttières et tuyaux

**ProFin® V22 / V55** — 72  
Profilés pour drainages AquaDrain®

**ProFin® SP** — 73  
Profilé pied de mur pour le raccord d'étanchéités aux éléments de construction montants.

**ProFin® KL** — 74  
Garde-graviers de drainage inox/aluminium comme profilé de finition de structures de revêtements drainés

**ProFin® RS** **NOUVEAU** — 75  
Profilé de bordure pour système de cadre en aluminium TerraMaxx® RS

**ProFin® DP11** — 77  
Profilés de drainage avec un côté non estampé pour pose combinée

**ProFin® DP17** — 78  
Profilés de drainage pour drainage en couche mince Watec® 3E

**ProFin® DP21** — 79  
Profilés de drainage pour drainage en couche mince Watec® Drain KP+

**ProFin® BL** — 80  
Caches enfichables en combinaison avec les profilés de base ProFin® DP11/17/21

**ProFin® DP30** — 82  
Profilé d'arrêt de drainage pour éléments en céramique et pierre naturelle

**Accessoires** — 83  
pour tous les profilés de base ProFin®

**ProFin® BB** — 84  
Cache de balcon en rallonge pour tous les profilés de bordure ProFin®

**ProFin® BP / BE** — 85  
Profilés d'arrêt de bord pour revêtements de balcons

**ProRin® BR** — 88  
Système de gouttières de balcon en aluminium

**ProRin® RB / GB** — 92  
Système de parement de gouttières en aluminium et système de parement de descentes

**ProRin® AL** — 94  
Système de tuyaux de descente en aluminium

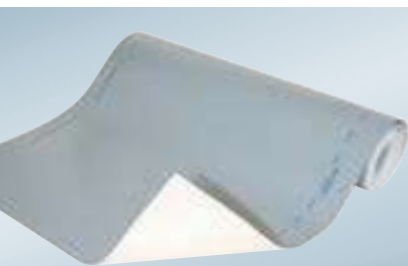

## Etanchements et siphons

### DiProtec® SDB — 98

Bande d'étanchéité rapide en plastique indéchirable, posée flottante pour les balcons et terrasses en combinaison avec les drainages Watec® et AquaDrain®

### DiProtec® KSK — 99

Bande autocollante à froid au bitume pour les balcons et les terrasses en combinaison avec les drainages de surface AquaDrain®

### DiProtec® AB — 100

Bandes d'étanchéité

### DiProtec® FLK — 101

Plastique liquide d'étanchéité

### DiProtec® PR — 101

Apprêt

### DiProtec® DRAIN-BA 102

Siphons

### DiProtec® DRAIN-BR 102

Gargouille

### DiProtec® FIX — 103

Colle d'étanchéité spéciale



## Colle et mortier

### MorTec® DRAIN-ZE — 104

Mortier de drainage à base de ciment

### MorTec® DRAIN-EP — 106

Mortier de drainage EP en couche fine

### MorTec® SOFT — 108

Le joint en tube

## Surfaces intérieures

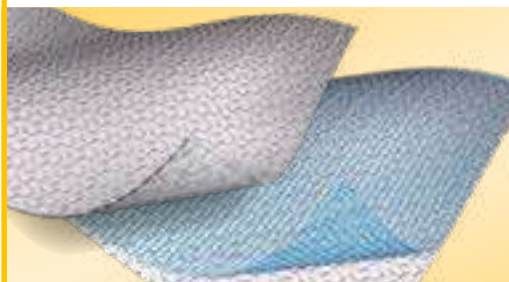

## Systèmes de désolidarisation

### IndorTec® FLEXBONE-2E — 112

Système de désolidarisation posé flottant pour les revêtements temporaires et les supports à mauvaise adhérence.

### IndorTec® FLEXBONE-VA — 114

Système de désolidarisation pour les supports et les carrelages fortement sollicités et grands formats.

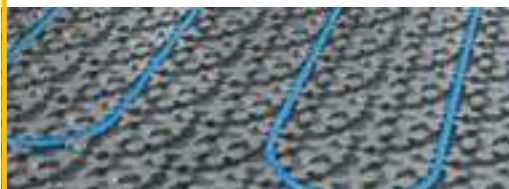

## Systèmes de chauffage au sol et mural

### IndorTec® THERM-W — 116

Système de chauffage par le sol à eau chaude, posé en couche fine dans le système de construction à sec.

### IndorTec® THERM-E — 118

Le système de chauffage au sol électrique 3 en 1

### IndorTec® THERM-C **NOUVEAU** — 122

Le chauffage mural au carbone



## Système de rigoles de douche

### IndorTec® FLEXDRAIN ID — 124

Système de rigoles de douche recoupables individuellement

### IndorTec® FLEXDRAIN — 128

Système de rigoles de douche innovant pour les douches sans seuil, au ras du sol.

### Accessoires

### IndorTec® FN — 130

Système de nivellement de carrelage.

### IndorTec® FA — 132

Entretoise de joint

Trouvez tous les textes/vidéos + tutoriels, ainsi que les informations techniques sur [www.gutjahr.com/download](http://www.gutjahr.com/download)

Trouvez la liste de toutes les **références** à la page 134

## Pose fixe

### Aqua Drain® EK

Sur mortier de drainage

Convient pour :

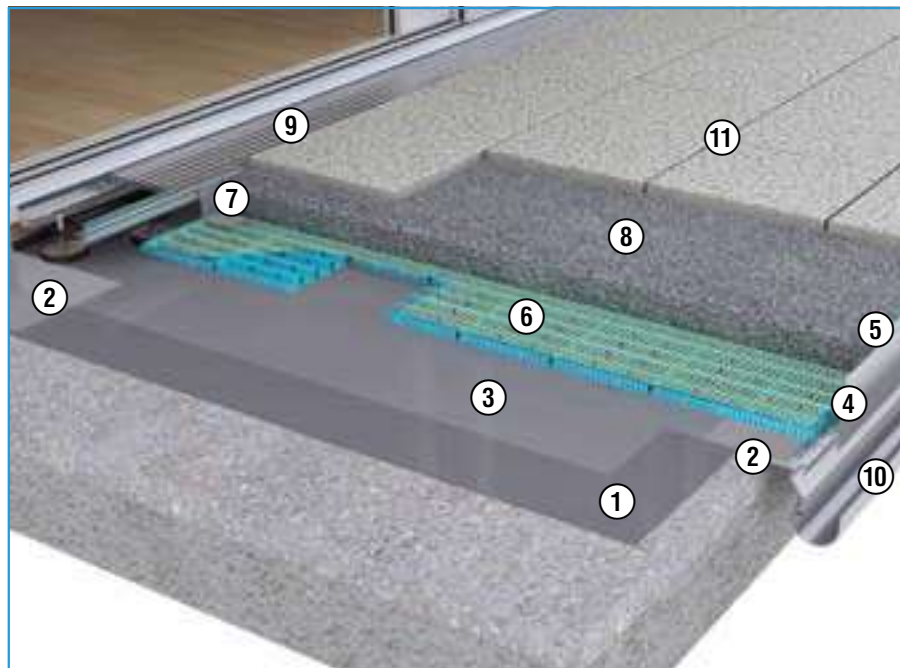
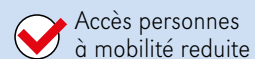

- ① Bande d'étanchéité rapide DiProtec® SDB P. 98
- ② Bande d'étanchéité DiProtec® AB-K P. 100
- ③ Couche de séparation armée AquaDrain® TR P. 15
- ④ Profilé + cache ProFin® DP + BL P. 76
- ⑤ Bandes de rive AquaDrain® RD P. 15
- ⑥ Drainage de surface AquaDrain® EK P. 14
- ⑦ Cornière perforée AquaDrain® P. 68
- ⑧ MorTec® DRAIN-ZE Mortier de drainage à base de ciment P. 104
- ⑨ Grille de drainage AquaDrain® FLEX P. 48
- ⑩ Système de gouttières pour balcon ProRin® BR P. 90
- ⑪ Joints ouverts ou joints fermés avec MorTec® SOFT, joint en tube P. 108

### Aqua Drain® HU-EK

Sur mortier de drainage et supports non adhérent

Convient pour :

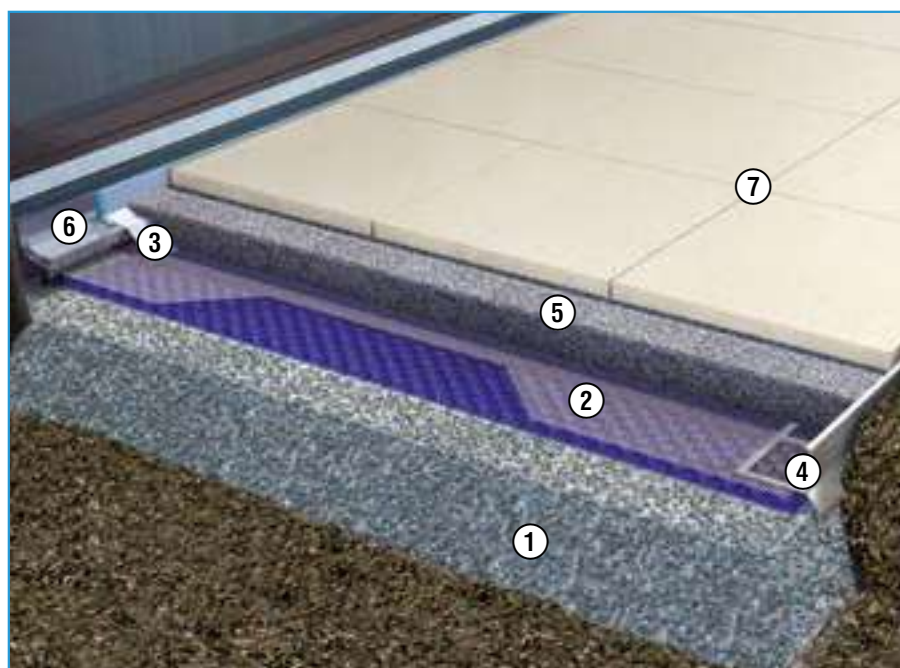

- ① Couche portante de gravier
- ② Drainage de surface très résistant AquaDrain® HU-EK P. 22
- ③ Bandes de rive AquaDrain® SR P. 67
- ④ Profilé d'arrêt de bord ProFin® V P. 72
- ⑤ MorTec® DRAIN-ZE Mortier de drainage à base de ciment P. 104
- ⑥ Caniveau à fentes AquaDrain® SR P. 66
- ⑦ Joints ouverts ou joints fermés avec MorTec® SOFT, joint en tube P. 108

## Pose fixe

# Watec® Drain KP+

Sur lit mince

Convient pour :

- Pierre naturelle
- Carrelage en céramique
- Dalles de béton/éléments en céramique
- 

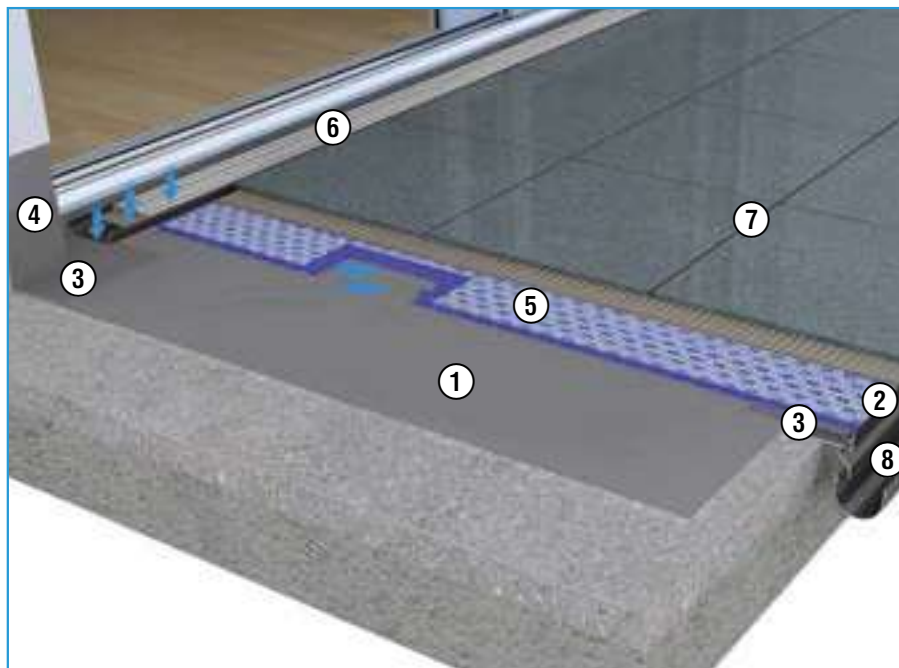

- |  |        |
|--|--------|
| ① Bande d'étanchéité rapide DiProtec® SDB      | P. 98  |
| ② Profilé d'arrêt de bord ProFin® DP           | P. 76  |
| ③ Bande d'étanchéité DiProtec® AB-K            | P. 100 |
| ④ Bande d'étanchéité DiProtec® AB-V            | P. 100 |
| ⑤ Drainage en couche mince Watec® Drain KP+    | P. 28  |
| ⑥ AquaDrain® VARIO                             | P. 64  |
| ⑦ MorTec® SOFT le joint en tube                | P. 108 |
| ⑧ Système de gouttières pour balcon ProRin® BR | P. 88  |

## Pose fixe d'escaliers extérieurs

Aqua**Drain**<sup>®</sup> SD

En couche moyenne ou sur du mortier de drainage

Convient pour :



Pierre naturelle



Carrelage en céramique



Dalles de béton/ éléments en céramique

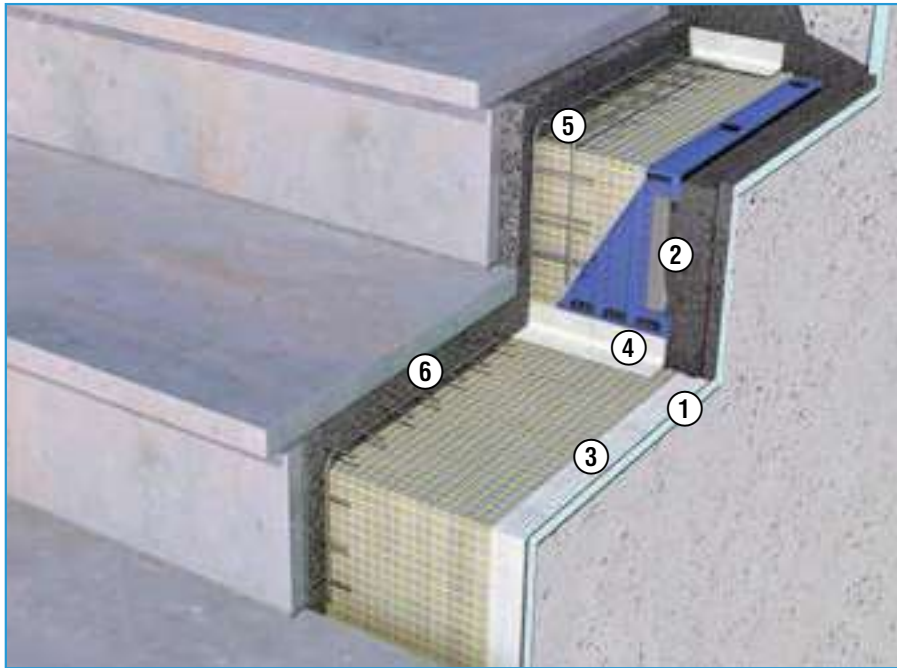

- ① Bandes marginales isolantes d'eau AquaDrain<sup>®</sup> SD P. 27
- ② Drainage de marches AquaDrain<sup>®</sup> SD fixé avec DiProtec<sup>®</sup> FIX-MSP P. 26
- ③ Bande universelle AquaDrain<sup>®</sup> UB comme bande de recouvrement de joint P. 27
- ④ Bande universelle AquaDrain<sup>®</sup> UB comme joint de dilatation P. 27
- ⑤ Grille pour marches AquaDrain<sup>®</sup> SD en acier inox P. 27
- ⑥ MorTec<sup>®</sup> DRAIN-ZE Mortier de drainage à base de ciment P.104

Aqua**Drain**<sup>®</sup> SD

Sur bandes de mortier pour des marches-blocs

Convient pour :



Pierre naturelle



Carrelage en céramique



Dalles de béton/ éléments en céramique

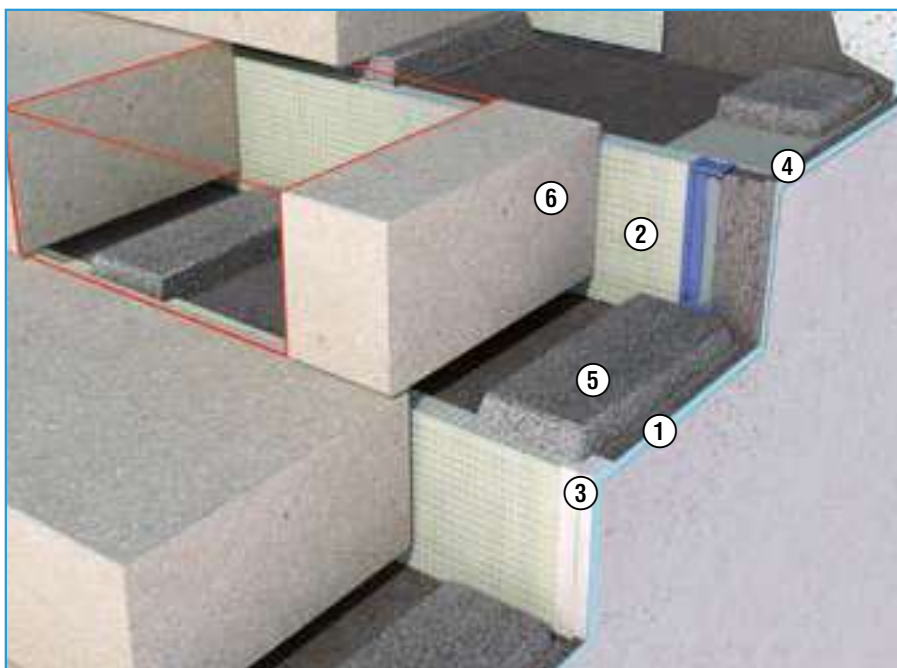

- ① Bandes marginales isolantes d'eau AquaDrain<sup>®</sup> SD P. 27
- ② Drainage de marches AquaDrain<sup>®</sup> SD P. 26
- ③ Bande universelle AquaDrain<sup>®</sup> UB comme bande de recouvrement de joint P. 27
- ④ Couche de contact pour le mortier de drainage
- ⑤ Bandes en MorTec<sup>®</sup> DRAIN-ZE Mortier de drainage à base de ciment P.104
- ⑥ Pour les marches blocs et les marches pleines en pierres naturelles / dalles en béton



## Pose sur support roulant

### Aqua Drain® HB

Sur mortier de drainage

Convient pour :



Pierre naturelle



Dalles de béton

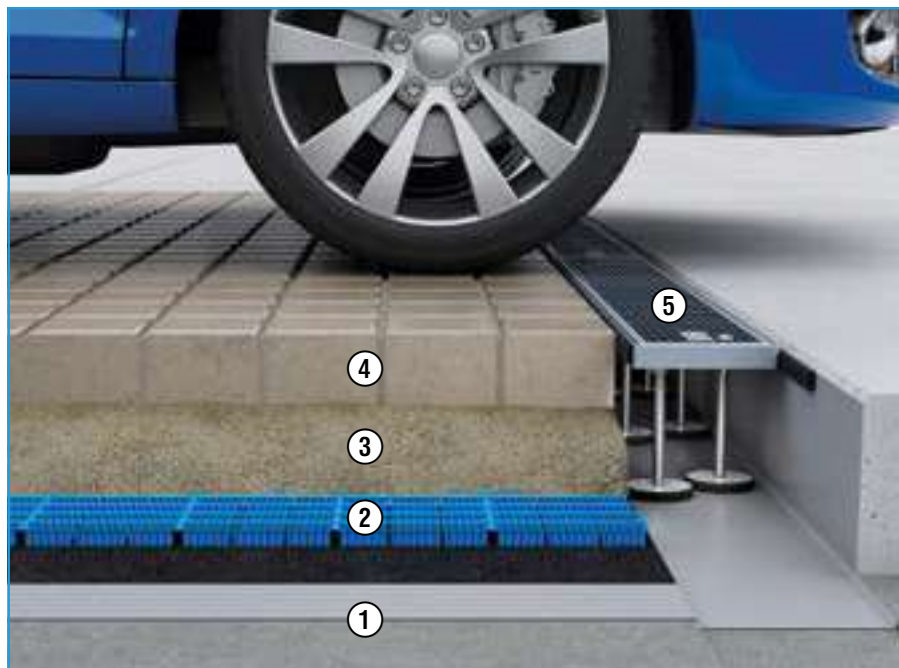

- ① Couche de séparation selon la norme DIN 18532
- ② Aqua Drain® HB Drainage de surface très résistant P. 24
- ③ MorTec® DRAIN-ZE Mortier de drainage à base de ciment P. 104
- ④ Dalles
- ⑤ Aqua Drain® DR-HB Grille de drainage carrossable P. 57

### Aqua Drain® HU-EK

Sur mortier de drainage

Convient pour :



Pierre naturelle



Dalles de béton

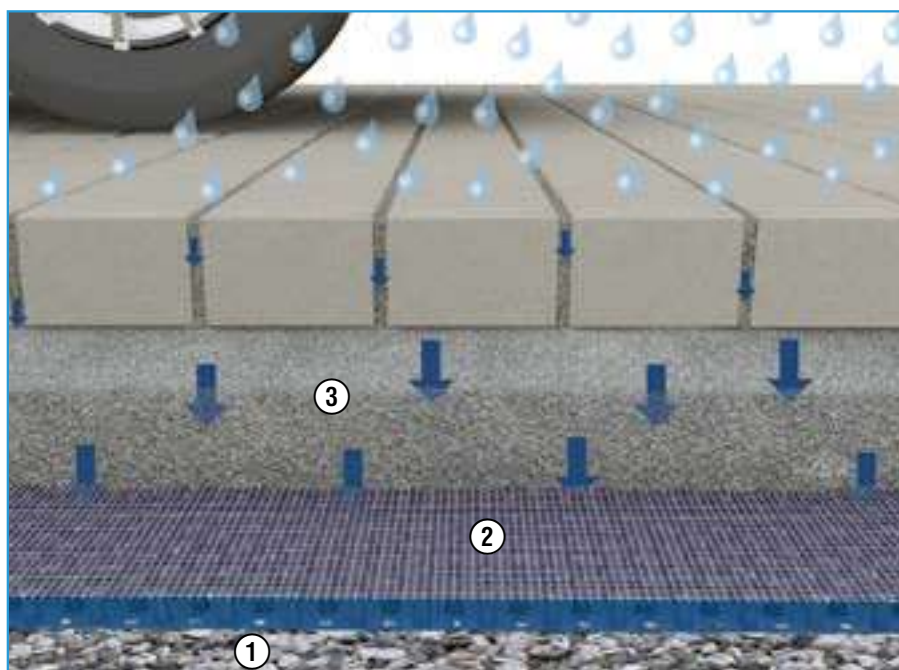

- ① Couche portante de gravier
- ② Drainage de surface très résistant Aqua Drain® HU-EK P. 22
- ③ MorTec® DRAIN-ZE Mortier de drainage à base de ciment P. 104
- Grille de drainage Aqua Drain® FLEX P. 48

## Pose surélevée

### TerraMaxx® PF

Ponctuellement sur mortier colle

Convient pour :

- Pierre naturelle
  Carrelage en céramique
  Dalles de béton/éléments en céramique

- Accès personnes à mobilité réduite

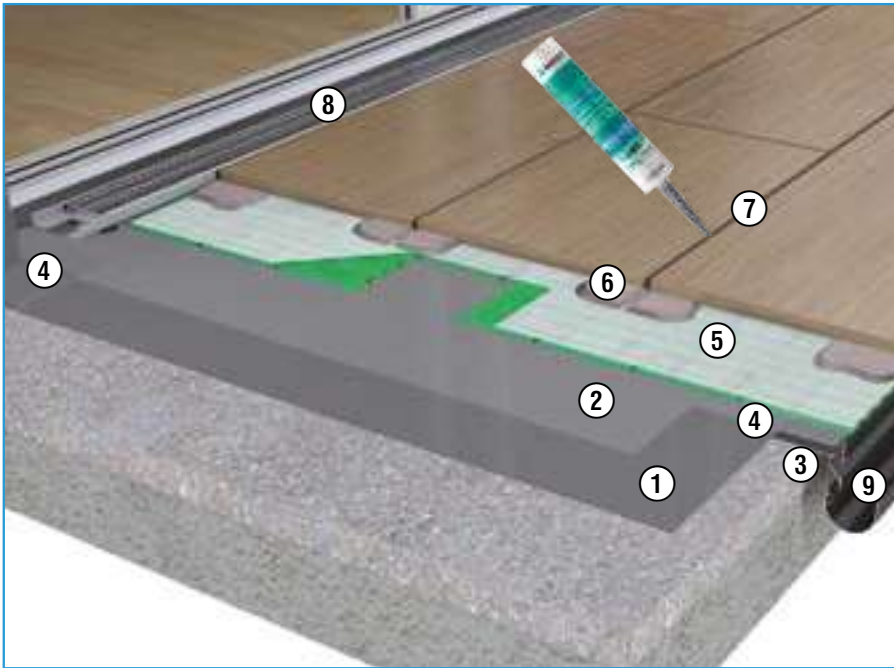

- |  |        |
|--|--------|
| ① Bande d'étanchéité rapide DiProtect® SDB                     | P. 98  |
| ② Couche de séparation armée AquaDrain® TR                     | P. 17  |
| ③ Profilé ProFin® DP 30  | P. 82  |
| ④ Bandes d'étanchéité DiProtect® AB-K                          | P. 100 |
| ⑤ Drainage de surface AquaDrain® T+                            | P. 16  |
| ⑥ Agent fixateur TerraMaxx® PF-FM                              | P. 31  |
| ⑦ MorTec® SOFT le joint en tube ; alternative : joints ouverts | P. 108 |
| ⑧ Grille de drainage AquaDrain® TM                             | P. 58  |
| ⑨ Système de gouttières pour balcon ProRin® BR                 | P. 88  |

### TerraMaxx® DS

Ponctuellement sur mortier de drainage

Convient pour :

- Pierre naturelle
  Carrelage en céramique
  Dalles de béton/éléments en céramique

- Accès personnes à mobilité réduite

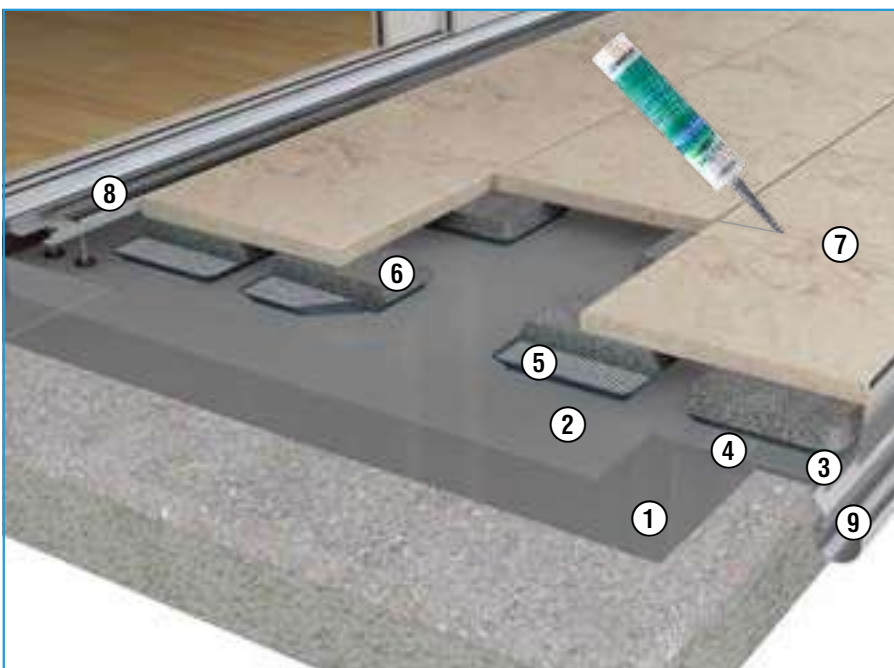

- |  |        |
|--|--------|
| ① Bande d'étanchéité rapide DiProtect® SDB                     | P. 98  |
| ② Couche de séparation armée AquaDrain® TR                     | P. 15  |
| ③ Profilés + caches ProFin® DP + BL                            | P. 76  |
| ④ Bandes d'étanchéité DiProtect® AB-K                          | P. 100 |
| ⑤ Plots de drainage TerraMaxx® DS                              | P. 32  |
| ⑥ MorTec® DRAIN-ZE Mortier de drainage à base de ciment        | P. 104 |
| ⑦ MorTec® SOFT le joint en tube ; alternative : joints ouverts | P. 108 |
| ⑧ Grille de drainage AquaDrain® TM                             | P. 58  |
| ⑨ Système de gouttières pour balcon ProRin® BR                 | P. 88  |

## Pose surélevée

### TerraMaxx® TSL

#### Sur plots de drainage

Convient pour :

- Pierre naturelle
  Carrelage en céramique
  Dalles de béton/éléments en céramique

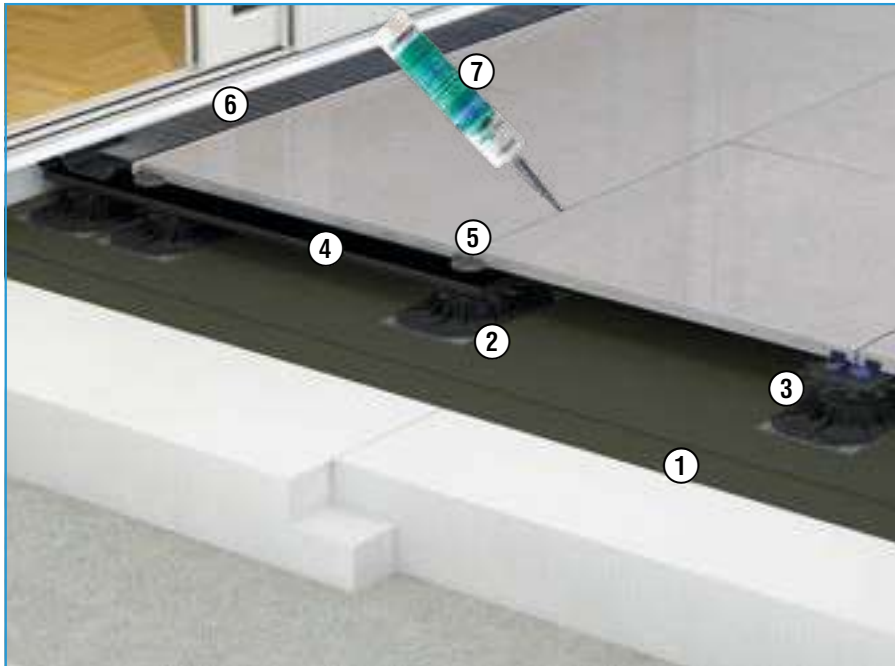

- ① Bande bitumée à souder par fusion
- ② TerraMaxx® TSL Pad P. 35
- ③ TerraMaxx® TSL Plots de drainage P. 34
- ④ Poutre de rive TerraMaxx® TSL P. 35
- ⑤ Croisillon TerraMaxx® RS P. 37
- ⑥ Caniveau AquaDrain® VARIO P. 64
- ⑦ Joints ouverts ou joints fermés avec MorTec® SOFT, joint en tube P. 108

### TerraMaxx® RS

#### Sur plots et plateaux de drainage

Convient pour :

- Pierre naturelle
  Carrelage en céramique
  Dalles de béton/éléments en céramique
  Revêtements type bois de plancher (bois / WPC)
  Escaliers avec céramique \*\*

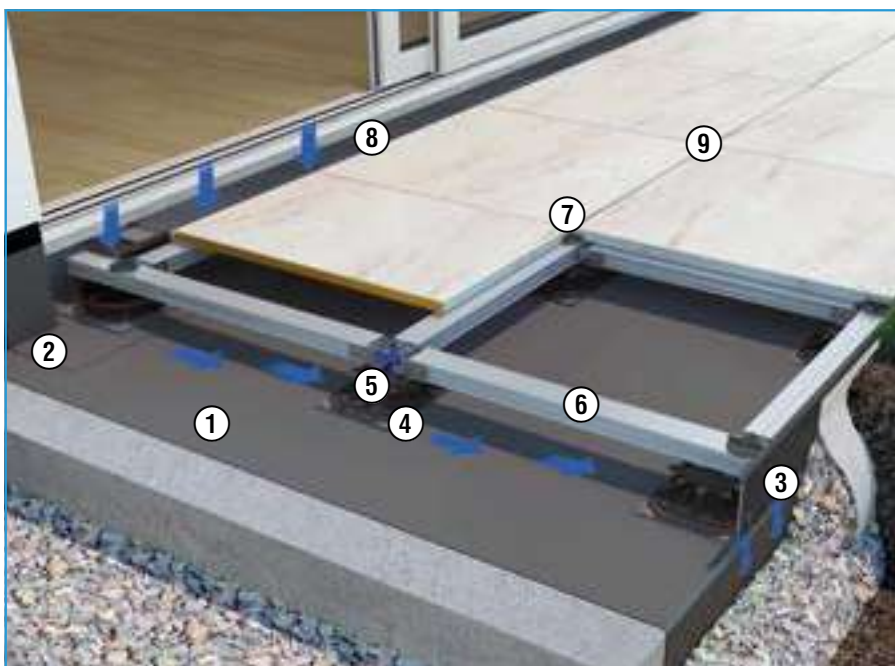

- ① Bande autocollante à froid DiProtec® KSK P.99
- ② Ruban d'étanchéité DiProtec® KSK-AB P.99
- ③ Garde-gravier réglable en hauteur ProFin® KL-H P. 74
- ④ Pad TerraMaxx® TSL P. 35
- ⑤ Plots de drainage TerraMaxx® TSL à partir de 14 mm de hauteur P. 34
- ⑥ TerraMaxx® RS p. 36-44 Système de cadre en aluminium (vissé ou avec clé Allen)
- ⑦ Croisillon AquaDrain® FF P. 37
- ⑧ Caniveau AquaDrain® Vario P. 64
- ⑨ Joints ouverts ou joints fermés avec MorTec® SOFT, joint en tube P. 108

\* Vous trouverez les composants de système pour utilisation avec du bois/WPC aux pages 40/41

\*\* Vous trouverez les composants de système pour l'utilisation comme escalier à la page 41

## Pose flottante

### Aqua Drain® T+

Sur gravier/gravillon et supports adhérent

Convient pour :



Pierre naturelle



Carrelage en céramique



Dalles de béton/éléments en céramique



Accès personnes à mobilité réduite

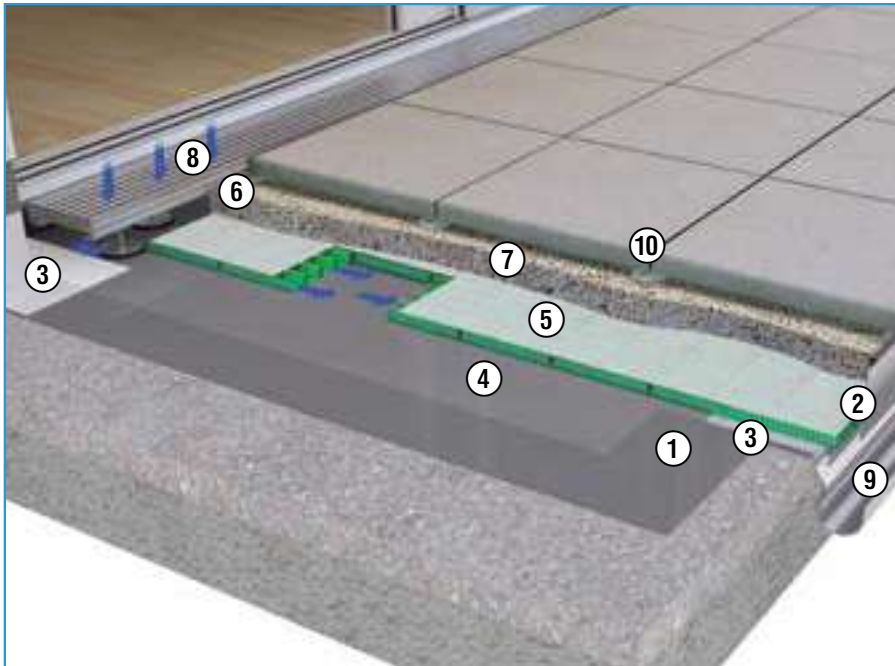

- |   |  |        |
|---|--|--------|
| ① | Bande d'étanchéité rapide Di Protec® SDB           | P. 98  |
| ② | Profilés + caches Pro Fin® DP + BL                 | P. 76  |
| ③ | Bande d'étanchéité Di Protec® AB-K                 | P. 100 |
| ④ | Couche de séparation armée Aqua Drain® TR          | P. 17  |
| ⑤ | Drainage de surface Aqua Drain® T+                 | P. 16  |
| ⑥ | Cornière perforée Aqua Drain®                      | P. 68  |
| ⑦ | Gravier/gravillon                                  |        |
| ⑧ | Grille de drainage Aqua Drain® FLEX                | P. 48  |
| ⑨ | Système de gouttières pour balcon Pro Rin® BR      | P. 88  |
| ⑩ | Croisillon Aqua Drain® FF                          | P. 17  |
|   | n'apparaît pas ici : Bandes de rive Aqua Drain® RD | P. 17  |

### Aqua Drain® HU

Sur gravier/gravillon et supports non adhérent

Convient pour :



Pierre naturelle



Carrelage en céramique



Dalles de béton/éléments en céramique



- |   |   |       |
|---|---|-------|
| ① | Couche portante de gravier                        |       |
| ② | Drainage de surface très résistant Aqua Drain® HU | P. 20 |
| ③ | Profilé d'arrêt de bord Pro Fin® V                | P. 72 |
| ④ | Cornière perforée Aqua Drain®                     | P. 68 |
| ⑤ | Gravier/gravillon                                 |       |
| ⑥ | Caniveau Aqua Drain® KR                           | P. 60 |
| ⑦ | Croisillon Aqua Drain® FF                         | P. 17 |

\* Pour accès personnes à mobilité réduite  
Aqua Drain® FLEX/BF-FLEX

P. 48/52

## Pose flottante

# Aqua Drain® T25

Sur gravier/gravillon et 0 % de pente d'étanchéité

Convient pour :



Pierre naturelle



Carrelage en céramique



Dalles de béton/éléments en céramique

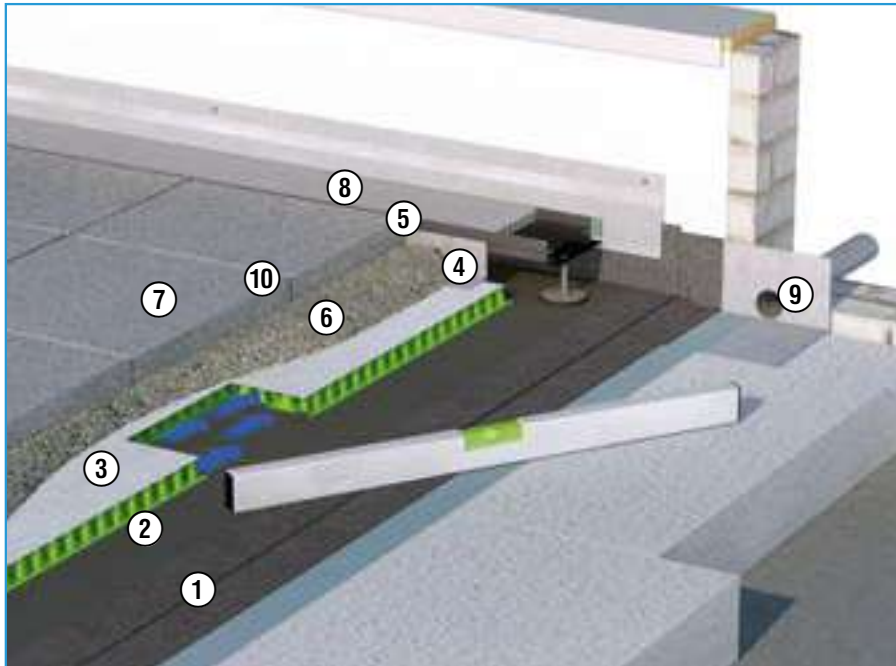

- ① Bande d'étanchéité bitumineuse à sauder à chaud
- ② Couche de séparation armée P. 19
- ③ Drainage de surface Aqua Drain® T25 P. 18
- ④ Cornière perforée Aqua Drain® P. 68
- ⑤ Ruban-joints Aqua Drain® SL P. 68
- ⑥ Gravier/gravillon
- ⑦ Revêtement
- ⑧ Grille de drainage Aqua Drain® FLEX P. 48
- ⑨ DiProtec® DRAIN-BR Gargouille P. 102
- ⑩ Croisillon Aqua Drain® FF P. 17

# Drainages de surfaces et de marches GUTJAHR

Le drainage optimal pour une protection maximale

**des revêtements sur balcons, terrasses, et escaliers extérieurs.**



## Les revêtements extérieurs ne sont pas étanches à l'eau !

Les revêtements de balcons et de terrasses doivent être résistants à la pluie, au gel et à la chaleur. Mais leur plus grand ennemi est l'eau qui s'infiltré par les joints et passer dans le support. Si celle-ci ne peut pas s'écouler, les dégâts sont programmés.

naturelles ou d'agglomérés – si l'eau de surface qui s'infiltré n'est pas évacuée rapidement, les dégâts causés par le gel, les efflorescences, les tâches d'humidité aux pierres naturelles ou l'apparition de mauvaises herbes aux revêtements posés sans encollage seront inévitables.

Peu importe qu'il s'agisse de revêtements carrelés, de pierres

De l'eau qui pénètre par les joints imprègne le mortier.



De l'eau qui stagne dans les interstices endommage le mortier en cas de gel.

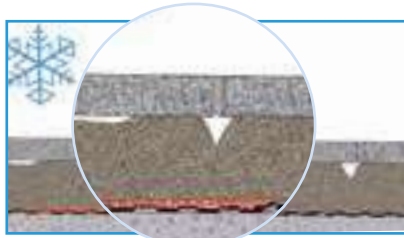

Lorsque le revêtement s'échauffe, l'eau stagnante cause des efflorescences.

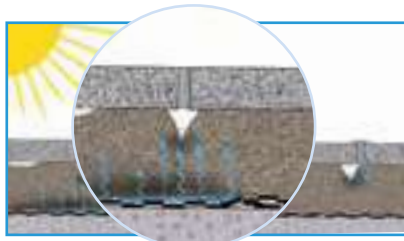



## Systèmes de drainage complets optimaux – parfaitement adaptés et bien pensés jusque dans les moindres détails.

La performance de nos systèmes de drainage est contrôlée en permanence par des instituts indépendants. Ceci nous a permis de détecter rapidement que les exigences dans le domaine du drainage sont tellement diverses, qu'il est impossible d'y répondre avec un seul produit.

Ainsi, aujourd'hui, nous pouvons offrir à nos clients un système de drainage optimal pour chaque situation de pose. Garantie jusqu'à 6 ans pour les entreprises spécialisées !

### Bien pensé :

Les profilés avec des fentes de drainage couvertes et une section de drainage plus grande, garantissent une évacuation maximale et une finition nette et propre du chant.

### Simple :

Grâce à la technologie innovante avec des bandes d'étanchéité autocollantes, l'étanchéité se fait de manière simple, sûre et facile.

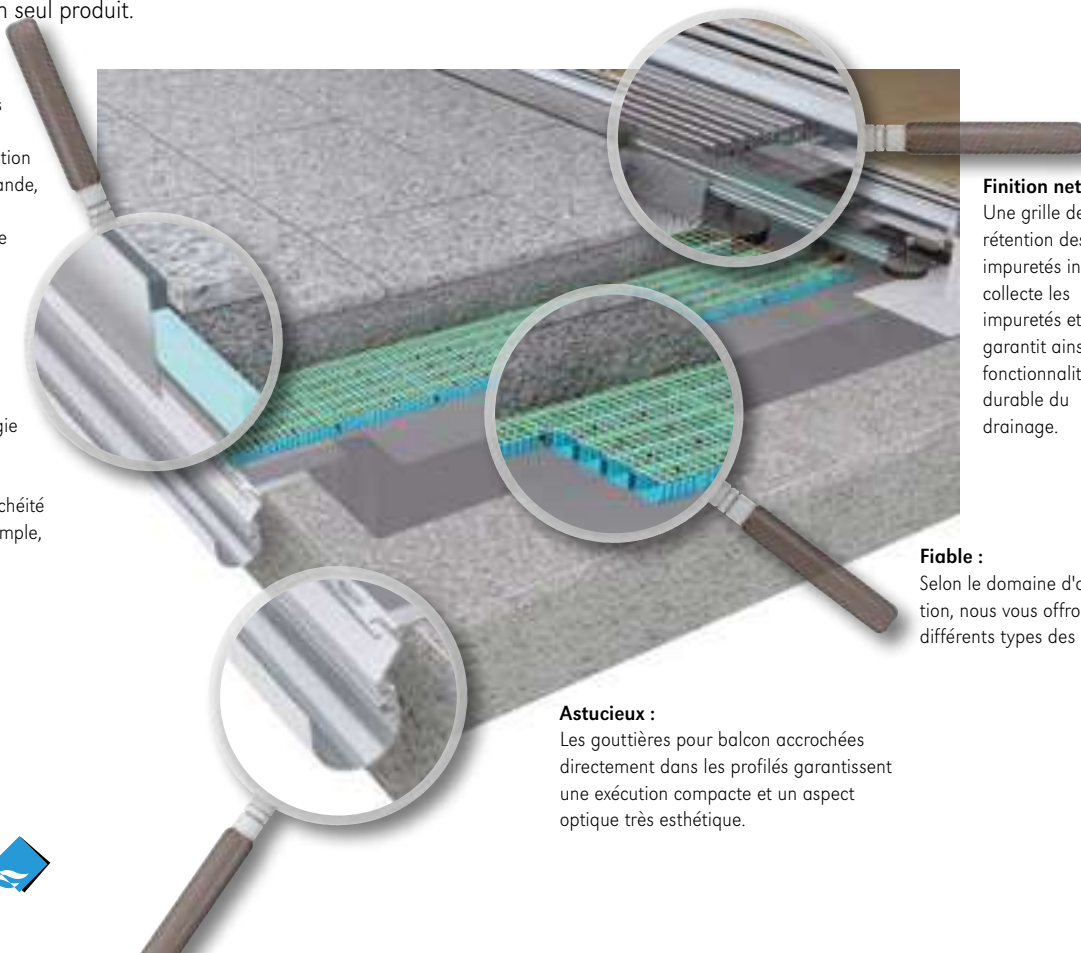

### Finition nette :

Une grille de rétention des impuretés intégrée collecte les impuretés et garantit ainsi une fonctionnalité durable du drainage.

### Fiable :

Selon le domaine d'application, nous vous offrons différents types de drainage.

### Astucieux :

Les gouttières pour balcon accrochées directement dans les profilés garantissent une exécution compacte et un aspect optique très esthétique.

# Aqua Drain® EK

## Le drainage de surface à capillarité passive

### pour la pose fixe de revêtements dans le mortier de pose drainante/sur la chape drainante

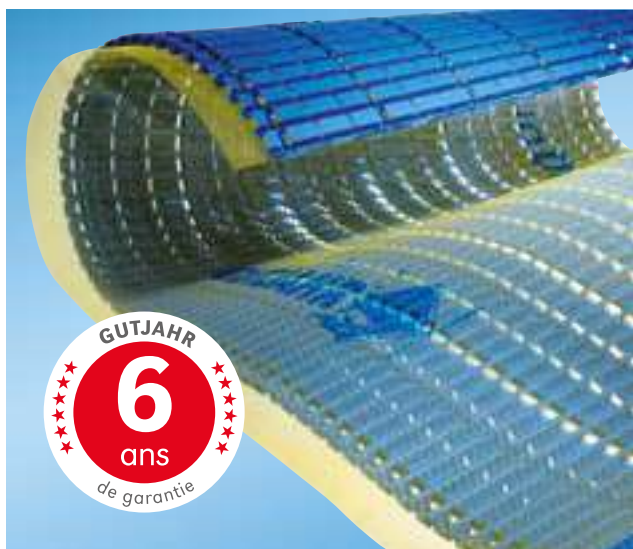

L'AquaDrain® EK est un drainage de surface anti-remontée d'humidité, spécialement développé pour la pose de revêtements sur du mortier de drainage à l'extérieur. Grâce à son treillis unique en son genre, à la surélévation complète du revêtement et au débit de drainage élevé, le système garantit un drainage rapide et ciblé.

#### Avantages

- **Un treillis laminé surélève complètement le revêtement, garantissant ainsi une super fonction de drainage à long terme.**  
Le seul treillis avec aptitude à long terme certifiée (étude par MPA, Darmstadt).
- **Drainage ultra rapide de l'eau d'infiltration au niveau de l'étanchéité.**  
100 fois plus rapide que le mortier de drainage/mono-granulaire à lui seul (kiwa tBU Greven).
- **La fonction anticapillaire offre une protection fiable.**  
Les dégâts dus au gel provoqués par l'eau accumulée, les taches d'humidité et les efflorescences sont évités (étude réalisée par MPA à Darmstadt).
- **Amélioration des bruits d'impact jusqu'à + 30 dB.**  
(Étude réalisée par un laboratoire d'acoustique architecturale de la faculté technique Rhin-Main).
- **Egalement utilisable pour les grands formats à l'extérieur.**
- **6 ans de garantie pour les entreprises spécialisées.**

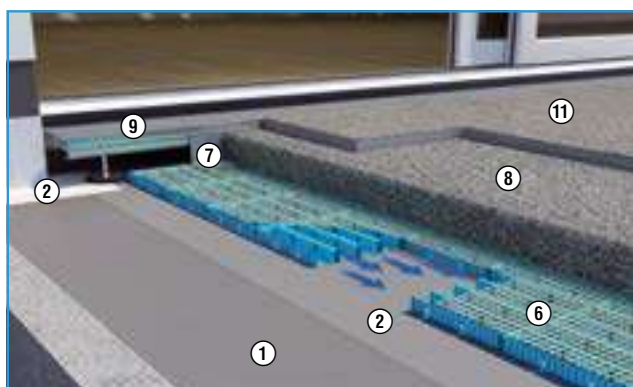
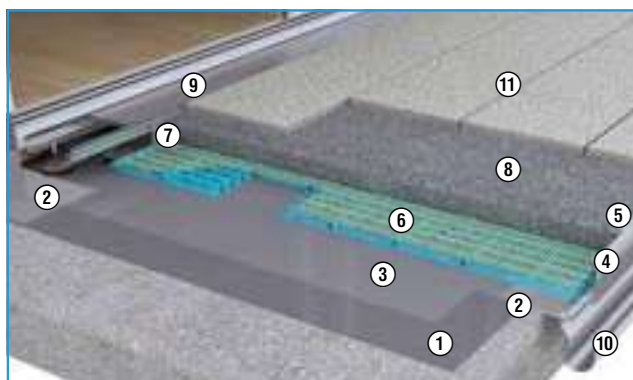

- |  |   |
|--|---|
| 1 Bande d'étanchéité rapide DiProtec® SDB  | 7 Cornière perforée AquaDrain®                                      |
| 2 Ruban d'étanchéité DiProtec® AB-K        | 8 Mortier de drainage à base de ciment MorTec® DRAIN-ZE             |
| 3 Couche de séparation armée AquaDrain® TR | 9 Grille de drainage AquaDrain® Flex                                |
| 4 Profilé ProFin® DP + Cache ProFin® BL    | 10 Système de gouttières pour balcon ProRin® BR                     |
| 5 Bande de rive AquaDrain® RD              | 11 Joints ouverts ou joints fermés avec Mortec® SOFT, joint en tube |
| 6 Drainage de surface AquaDrain® EK        |   |

#### Domaine d'application

Pour les surfaces à l'extérieur praticables par des piétons dans des zones privées et publiques, p. ex. sur des terrasses (de toit) et balcons.

#### Supports

- Supports cohésifs, chapes, surfaces en béton avec ou sans étanchéité
- Vieux carrelages, vieux revêtements

#### Isolations



Résistance à la pression  $\geq 120$  kPa

#### Inclinaison du support

1,0 % à 2,5 %

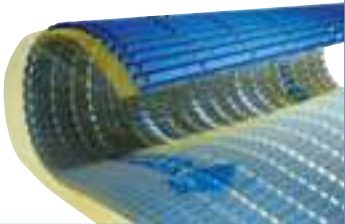

## Composants du système complet AquaDrain® EK :

	Réf. art.	Description	Unité de vente	Unité logistique	Prix de vente conseillé H.T.
Drainage de surface <b>AquaDrain® EK</b> 		<ul style="list-style-type: none"> <li>■ Matériau : Polypropylène</li> <li>■ Le treillis laminé durable certifiée, surélève le mortier de drainage sur toute la surface</li> <li>■ Charge max. surfacique jusqu'à 2 000 kg/m<sup>2</sup></li> <li>■ Convient pour l'utilisation avec le système de mortier de drainage MorTec® DRAIN</li> </ul>		 1 rouleau  à partir de 2 rouleaux/panneaux	
	102 60 108 EK	Rouleau, 8 mm, 1 x 10 m	Rouleau/10 m <sup>2</sup>	Palette/90 m <sup>2</sup>	
	102 60 116 EK	Rouleau, 16 mm, 1 x 10 m	Rouleau/10 m <sup>2</sup>	Palette/70 m <sup>2</sup>	

## Accessoires AquaDrain® EK

Bande universelle <b>AquaDrain® UB</b> 		<ul style="list-style-type: none"> <li>■ La bande 3 en 1 remplace le couvre-joint AquaDrain® SK, le ruban-joints de dilatation Watec® BW et la bande de recouvrement de joint Watec® FS</li> <li>■ Cache les raccords avec les rouleaux de drainage avoisinants</li> <li>■ Perforation centrale pour séparation</li> </ul>			
	108 80 207 UB	Rouleaux, largeur 60 mm (2 x 30 mm)	Rouleau/10 m	-	
	108 80 208 UB	Rouleaux, largeur 60 mm (2 x 30 mm)	Rouleau/25 m	-	
Couche de séparation armée <b>AquaDrain® TR</b> 		<ul style="list-style-type: none"> <li>■ Couche de séparation selon DIN 18531</li> <li>■ Planéité optimisée grâce à l'armature formée par le treillis</li> <li>■ Matériau : PE</li> <li>■ Épaisseur : 0,2 mm env.</li> </ul>			
	108 80 104 TR	Rouleau, 1 x 50 m	Rouleau/50 m <sup>2</sup>	-	
Bandes de rive <b>AquaDrain® RD</b> avec pied couvre-joint SK 		<ul style="list-style-type: none"> <li>■ Avec pied autocollant</li> <li>■ Evite un enserrage en force du revêtement</li> <li>■ Installation entre éléments montants et sur tous les systèmes de drainage Gutjahr ou profilés d'arrêt de drainage ProFin® DP</li> <li>■ Découpe simple à la hauteur requise grâce aux lignes de coupe</li> </ul>			
	108 80 303 RD	Rouleaux, 80 x 40 x 8 mm (H x L x P)	Rouleau/20 m	-	
Ciseaux pour natte de drainage <b>AquaDrain®</b> 		<ul style="list-style-type: none"> <li>■ Outil robuste et pratique pour la découpe simple et exacte de tous les rouleaux/panneaux de drainage AquaDrain®, IndorTec® et Watec®, ainsi que des bandes d'étanchéité rapide DiProtec® SDB</li> </ul>			
	108 80 801 DS	Acier inox avec branches engommées	1 pièce	-	

## Composants du système AquaDrain® EK

Grilles de drainage	Page	Profilés/gouttières et tuyaux	Page	Etanchéité	Page	Colle/mortier	Page
 <p>Grilles et gouttières de drainage adaptées pour accès personnes à mobilité réduite et accès standard dans le</p> <p><b>Configurateur de grille de drainage AquaDrain®</b> 46</p>		 <p>Profilés de drainage, profilés de drainage/de chéneau, garde-graviers de drainage et caches pour balcon adaptés dans le</p> <p><b>Configurateur de profilé ProFin®</b> 70</p> <p>Gouttières pour balcons et tuyaux de descente <b>ProRin®</b> 88</p>		 <p>Bande d'étanchéité rapide <b>DiProtec® SDB</b> 98</p> <p>Bande autocollante à froid <b>DiProtec® KSK</b> 99</p> <p>Étanchéité minérale avec <b>ARDEX S7 Plus</b> ou <b>ARDEX S8 Flow</b>. Pour des détails, veuillez vous référer au programme de livraison d' <b>ARDEX</b> (page 53)</p>		 <p><b>MorTec® DRAIN - ZE</b> Mortier de drainage à base de ciment 104</p> <p>Système de mortier drainant à base de résine époxy <b>MorTec® DRAIN-EP</b> 106</p> <p>Le joint en tube <b>MorTec® SOFT</b> 108</p>	

# Aqua Drain® T+

## Le drainage de surface à capillarité passive

**pour la pose flottante de revêtements sur du gravier/gravillon et comme base pour la fixation ponctuelle par procédé de pose TerraMaxx® PF.**

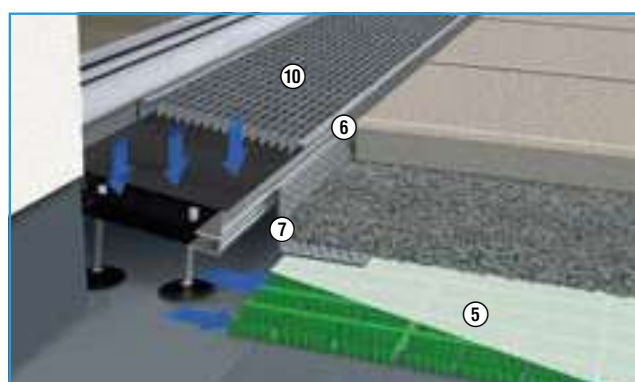
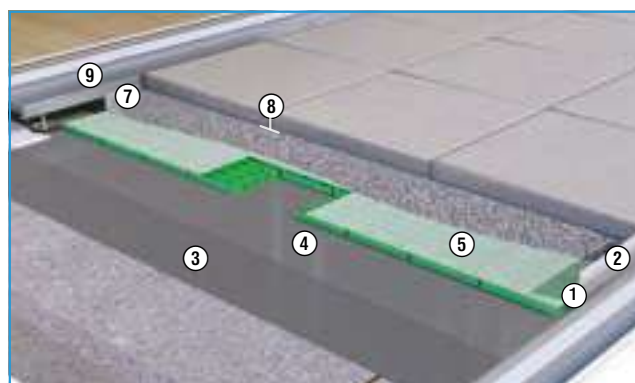

- |  |   |
|--|---|
| 1 Profilé d'arrêt de drainage avec tôle gainée de film plastique | 5 Drainage de surface Aqua Drain® T+      |
| 2 Garde-gravier de drainage ProFin® KL                           | 6 Recouvrement de jointure Aqua Drain® SL |
| 3 DiProtec® SDB Bande d'étanchéité rapide en plastique           | 7 Cornière perforée Aqua Drain®           |
| 4 Couche de séparation armée Aqua Drain® TR                      | 8 Aqua Drain® FF-Fugenfix                 |
|  | 9 Grille de drainage Aqua Drain® FLEX     |
|  | 10 Grille de drainage Aqua Drain® BF-FLEX |

Aqua Drain® T+ garantit un drainage rapide et durable de l'ensemble du revêtement. Les encrassements ou la formation de boue - tels qu'ils surgissent aux revêtements posés sans encollage - sont évités.

### Avantages

- **Non-tissé spécial avec faible résistance au passage.**  
Garantit un drainage rapide de l'eau d'infiltration, évitant ainsi des encrassements de l'étanchéité.
- **Les meilleures valeurs de drainage.**  
En comparaison avec toutes les autres nattes de drainage courantes (étude par kiwa tBU Greven).
- **La fonction anticapillaire offre une protection fiable.**  
Les dégâts dus au gel provoqués par l'eau accumulée, les taches d'humidité et les efflorescences sont évités (étude réalisée par MPA à Darmstadt).
- **Utilisé sans avoir causé de dégâts depuis son introduction en 1987.**  
Avec jusqu'à 25 mm (voir page 18), Aqua Drain® T+ a le plus grand surélévement de toutes les nattes de drainage et conserve ses propriétés anti-remontée d'humidité même en présence de flaques d'eau sur l'étanchéité.
- **Amélioration des bruits d'impact jusqu'à +33 dB.**  
(Étude réalisée par un laboratoire d'acoustique architecturale de la faculté technique Rhin-Main).
- **Le contact au sol de 66 % garantit une répartition de la charge favorable, évitant ainsi des charges ponctuelles élevées.**
- **6 ans de garantie pour les entreprises spécialisées.**

### Domaine d'application

Surfaces à l'extérieur praticables par des piétons dans des zones privées et publiques, comme p. ex. sur des terrasses (de toit) et balcons.

### Supports

- Supports cohésifs, chapes, surfaces en béton avec ou sans étanchéité
- Vieux carrelages, vieux revêtements



### Isolations

Résistance à la pression  $\geq 120$  kPa



### Inclinaison du support

1,0 % à 2,5 %

## Composants du système complet AquaDrain® T+ :

	Réf. art.	Description	Unité de vente	Unité logistique	Prix de vente conseillé H.T.
 <p>Drainage de surface <b>AquaDrain® T+</b></p>		<ul style="list-style-type: none"> <li>■ Matériau : Polypropylène</li> <li>■ Le non-tissé spécial laminé avec faible résistance au passage surélève le revêtement non collé sur toute la surface et garantit un drainage rapide</li> <li>■ Charge max. surfacique jusqu'à 2 000 kg/m<sup>2</sup></li> </ul>		 1 rouleau  à partir de 2 rouleaux	
	100 70 108 TT	Rouleaux, 8 mm, 10,00 x 1,00 m	Rouleau/10 m <sup>2</sup>	Palette/90 m <sup>2</sup>	
	100 70 116 TT	Rouleaux, 16 mm, 10,00 x 1,00 m	Rouleau/10 m <sup>2</sup>	Palette/70 m <sup>2</sup>	

## Accessoires AquaDrain® T+

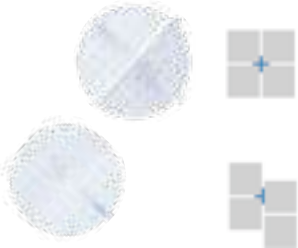
 <p>Bande universelle <b>AquaDrain® UB</b></p>		<ul style="list-style-type: none"> <li>■ La bande 3 en 1 remplace le couvre-joint AquaDrain® SK, le ruban-joints de dilatation Watec® BW et la bande de recouvrement de joint Watec® FS</li> <li>■ Cache les raccords avec les rouleaux de drainage avoisinants</li> <li>■ Perforation centrale pour séparation</li> </ul>			
	108 80 207 UB	Rouleaux, largeur 60 mm (2 x 30 mm)	Rouleau/10 m	-	
	108 80 208 UB	Rouleaux, largeur 60 mm (2 x 30 mm)	Rouleau/25 m	-	
 <p>Couche de séparation armée <b>AquaDrain® TR</b></p>		<ul style="list-style-type: none"> <li>■ Couche de séparation selon DIN 18531</li> <li>■ Planéité optimisée grâce à l'armature formée par le treillis</li> <li>■ Matériau : PE</li> <li>■ Épaisseur : 0,2 mm env.</li> </ul>			
	108 80 104 TR	Rouleau, 1 x 50 m	Rouleau/50 m <sup>2</sup>	-	
 <p>Bandes de rive <b>AquaDrain® RD</b> avec pied couvre-joint SK</p>		<ul style="list-style-type: none"> <li>■ Avec pied autocollant</li> <li>■ Evite un enserrage en force du revêtement</li> <li>■ Installation entre éléments montants et sur tous les systèmes de drainage Gutjahr ou profilés d'arrêt de drainage ProFin® DP</li> <li>■ Découpe simple à la hauteur requise grâce aux lignes de coupe</li> </ul>			
	108 80 303 RD	Rouleaux, 80 x 40 x 8 mm (H x L x P)	Rouleau/20 m	-	
 <p><b>AquaDrain® FF-X/-XS</b> <b>AquaDrain® FF-T/-TS</b> Fugenfix</p>		<ul style="list-style-type: none"> <li>■ Matériau : ABS, transparent</li> <li>■ Ecarteur pour créer des joints fins entre les revêtements à pose flottante sur gravillon ou mortier mono-granulaire</li> <li>■ Protège contre les dommages causés aux angles</li> <li>■ Des zones de rupture permettent de nombreuses variantes de pose comme la pose droite ou en quinconce</li> <li>■ Le fond moulé et percé de trous, fixe l'écarteur et évite le déplacement vers le haut qui se produit généralement avec les croisillons</li> </ul>			
	108 80 107 FF	TYPE X : 17 mm de haut/3 mm d'épaisseur/50 mm de Ø	Sachet/ 100 pièces	Carton/ 1000 pièces	
	108 80 117 FF	TYPE XS : 10 mm de haut/3 mm d'épaisseur/50 mm de Ø			
	108 80 108 FF	TYPE T : 17 mm de haut/3 mm d'épaisseur/50 mm de Ø			
	108 80 118 FF	TYPE TS : 10 mm de haut/3 mm d'épaisseur/50 mm de Ø			

## Composants du système AquaDrain® T+

Grilles de drainage	Page	Profilés/ gouttières et tuyaux	Page	Etanchéité	Page
 <p>Grilles et gouttières de drainage adaptées pour accès personnes à mobilité réduite et accès standard dans le</p> <p><b>Configurateur de grille de drainage AquaDrain®</b></p>	46	 <p>Profilés de drainage, profilés de drainage/de chéneau, garde-graviers de drainage et caches pour balcon adaptés dans le</p> <p><b>Configurateur de profilé ProFin®</b></p> <p>Gouttières pour balcons et tuyaux de descente <b>ProRin®</b></p>	70 88	 <p>Bande d'étanchéité rapide <b>DiProtect® SDB</b></p> <p>Bande autocollante à froid <b>DiProtect® KSK</b></p> <p>Siphon au sol <b>DiProtect® DRAIN-BA</b></p> <p>Étanchéité minérale avec <b>ARDEX S7 Plus</b> ou <b>ARDEX S8 Flow</b>. Pour des détails, veuillez vous référer au programme de livraison d' <b>ARDEX</b> (page 53)</p>	98 99 102

# Aqua Drain® T25

## Le drainage de surface à capillarité passive

**pour la pose flottante de revêtements sur du gravier/gravillon et comme base pour la fixation ponctuelle par procédé de pose TerraMaxx® PF.**



Il arrive très fréquemment que les (toitures)-terrasses présentent une pente faible voire nulle sur l'étanchéité. L'eau stagne sur une grande surface sur l'étanchéité et l'écoulement est fortement retardé. Aqua Drain® T25 présente une épaisseur de 25 mm. Cela évite la pression hydrostatique et ainsi les dégâts sur l'étanchéité. Le non-tissé spécial laminé surélève le revêtement sur toute la surface et empêche l'humidité stagnante de retourner dans la construction.

### Avantages

- Spécialement développé pour l'utilisation sur (toitures)-terrasses sans pente
- Epaisseur de 25 mm pour protéger contre les grandes flaques sur l'étanchéité
- Evite la pression hydrostatique de l'eau stagnante sur l'étanchéité
- Pas d'encrassements sur l'étanchéité grâce au non-tissé filtrant spécial
- Amélioration des bruits d'impact jusqu'à + 33 dB (Étude réalisée par un laboratoire d'acoustique architecturale de la faculté technique Rhin-Main).

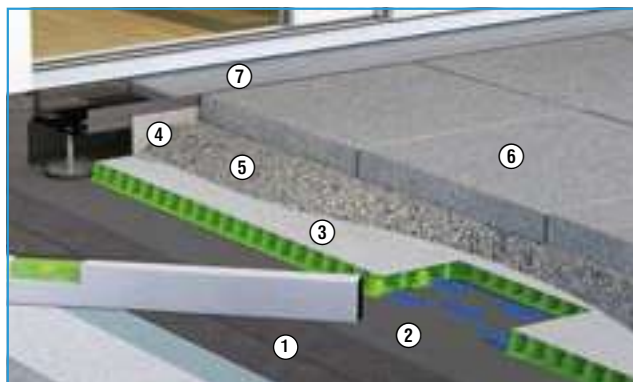

### Domaine d'application

Surfaces à l'extérieur praticables par des piétons dans des zones privées et publiques, comme p. ex. sur des terrasses (de toit) et balcons.

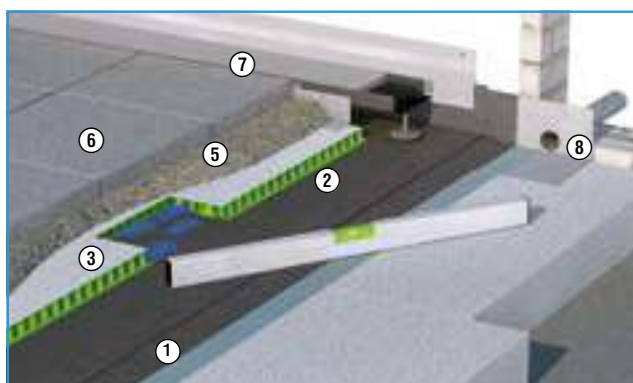

### Supports

- Supports cohésifs, pas de pose directe sur des supports en pierres concassées, surfaces en béton, chapes
- Vieux carrelages, vieux revêtements

### Isolations



Résistance à la pression  $\geq 120$  kPa

### Inclinaison du support

0,0 % à 2,5 %

- |   |  |
|---|--|
| 1 Bande d'étanchéité<br>Bande bitumée à souder par fusion | 4 Cornière perforée Aqua Drain®          |
| 2 Couche de séparation armée<br>Aqua Drain® TR            | 5 Gravier/gravillon                      |
| 3 Drainage de surface<br>Aqua Drain® T25                  | 6 Revêtement                             |
|   | 7 Grille de drainage<br>Aqua Drain® FLEX |
|   | 8 Gargouille Di Protec® Drain-BR         |

## Composants d'AquaDrain® T25

	Réf. art.	Description	Unité de vente	Unité logistique	Prix de vente conseillé H.T.
Drainage de surface <b>AquaDrain® T25</b> 		<ul style="list-style-type: none"> <li>■ Matériau : Polypropylène</li> <li>■ Le non-tissé spécial laminé avec faible résistance au passage surélève le revêtement non collé sur toute la surface et garantit un drainage rapide</li> <li>■ Charge max. surfacique jusqu'à 2 000 kg/m<sup>2</sup></li> </ul>		 1 rouleau  à partir de 2 rouleaux	
	100 70 125 TT	Rouleau 25 mm, 1,00 x 10 m	1 rouleau/ 10 m <sup>2</sup>	-	

## Accessoires AquaDrain® T25

Bande universelle <b>AquaDrain® UB</b> 		<ul style="list-style-type: none"> <li>■ La bande 3 en 1 remplace le couvre-joint AquaDrain® SK, le ruban-joints de dilatation Watec® BW et la bande de recouvrement de joint Watec® FS</li> <li>■ Cache les raccords avec les rouleaux de drainage avoisinants</li> <li>■ Perforation centrale pour séparation</li> </ul>			
	108 80 207 UB	Rouleaux, largeur 60 mm (2 x 30 mm)	Rouleau/10 m	-	
	108 80 208 UB	Rouleaux, largeur 60 mm (2 x 30 mm)	Rouleau/25 m	-	

Couche de séparation armée <b>AquaDrain® TR</b> 		<ul style="list-style-type: none"> <li>■ Couche de séparation selon DIN 18531</li> <li>■ Planéité optimisée grâce à l'armature formée par le treillis</li> <li>■ Matériau : PE</li> <li>■ Épaisseur : 0,2 mm env.</li> </ul>			
	108 80 104 TR	Rouleau, 1 x 50 m	Rouleau/50 m <sup>2</sup>	-	

Bandes de rive <b>AquaDrain® RD</b> avec pied couvre-joint SK 		<ul style="list-style-type: none"> <li>■ Avec pied autocollant</li> <li>■ Evite un enserrage en force du revêtement</li> <li>■ Installation entre éléments montants et sur tous les systèmes de drainage Gutjahr ou profilés d'arrêt de drainage ProFin® DP</li> <li>■ Découpe simple à la hauteur requise grâce aux lignes de coupe</li> </ul>			
	108 80 303 RD	Rouleaux, 80 x 40 x 8 mm (H x L x P)	Rouleau/20 m	-	

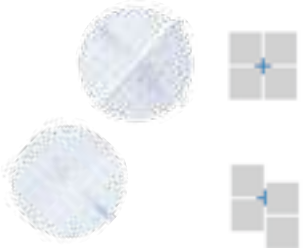
AquaDrain® FF-X/-XS AquaDrain® FF-T/-TS Fugenfix 		<ul style="list-style-type: none"> <li>■ Matériau : ABS, transparent</li> <li>■ Ecarteur pour créer des joints fins entre les revêtements à pose flottante sur gravillon ou mortier mono-granulaire</li> <li>■ Protège contre les dommages causés aux angles</li> <li>■ Des zones de rupture permettent de nombreuses variantes de pose comme la pose droite ou en quinconce</li> <li>■ Le fond moulé et percé de trous, fixe l'écarteur et évite le déplacement vers le haut qui se produit généralement avec les croisillons</li> </ul>			
	108 80 107 FF	TYPE X : 17 mm de haut/3 mm d'épaisseur/50 mm de Ø	Sachet/ 100 pièces	Carton/ 1000 pièces	
	108 80 117 FF	TYPE XS : 10 mm de haut/3 mm d'épaisseur/50 mm de Ø			
	108 80 108 FF	TYPE T : 17 mm de haut/3 mm d'épaisseur/50 mm de Ø			
	108 80 118 FF	TYPE TS : 10 mm de haut/3 mm d'épaisseur/50 mm de Ø			

## Composants du système AquaDrain® T25

Grilles de drainage	Page
 Grilles et gouttières de drainage adaptées pour accès personnes à mobilité réduite et accès standard dans le <b>Configurateur de grille de drainage AquaDrain®</b>	46

Profilés/ gouttières et tuyaux	Page
 Profilés de drainage, profilés de drainage/de chéneau, garde-graviers de drainage et caches pour balcon adaptés dans le <b>Configurateur de profilé ProFin®</b>	70
Gouttières pour balcons et tuyaux de descente <b>ProRin®</b>	88

Etanchéité	Page
 Bande d'étanchéité rapide <b>DiProtec® SDB</b>	98
Bande autocollante à froid <b>DiProtec® KSK</b>	99
Siphon au sol <b>DiProtec® DRAIN-BA</b>	102
Étanchéité minérale avec <b>ARDEX S7 Plus</b> ou <b>ARDEX S8 Flow</b> . Pour des détails, veuillez vous référer au programme de livraison d' <b>ARDEX</b> (page 53)	

# Aqua Drain® HU également utilisable avec du bois/WPC

Le drainage de surface anti-remontée d'humidité hautement résistant pour la pose flottante de revêtements sur du gravier/gravillon ainsi que pour la pose de bois/WPC, également sur des supports non cohésifs.

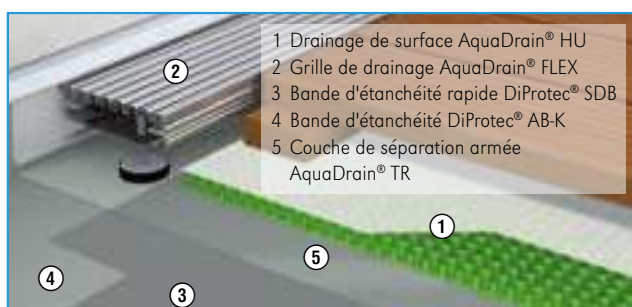
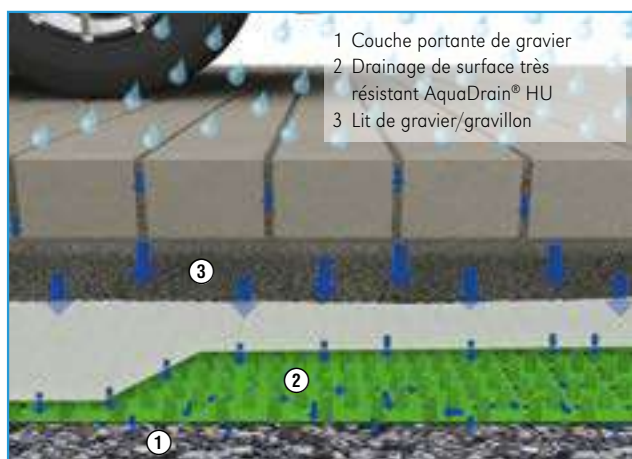

L'Aqua Drain® HU est un drainage de surface anti-remontée d'humidité très résistant, développé pour la pose flottante sur des supports non adhérent et adhérent. Contrairement aux membranes d'étanchéité en polyéthylène rigide conventionnelles, l'Aqua Drain® HU est troué sur la face inférieure : l'eau d'infiltration peut donc également s'écouler de manière ciblée sur des supports non plats.

## Avantages

- **Drainage de surface anti-remontée d'humidité.**  
de 16 mm de haut pour la pose flottante sur des supports non adhérent et adhérent.
- **La natte à excroissances trouée garantit un drainage rapide de l'eau d'infiltration.**  
L'eau d'infiltration peut également s'écouler de manière ciblée sur des supports non plats.
- **Haute résistance.**
  - Carrossable avec une plaque vibrante
  - Chez des particuliers, carrossable pour véhicules jusqu'à 3,5 t
- **Amélioration des bruits d'impact jusqu'à +26 dB.**  
(Étude réalisée par un laboratoire d'acoustique architecturale de la faculté technique Rhin-Main).
- **Non-tissé spécial avec une faible résistance au passage garantissant un drainage rapide.**  
Le drainage de surface de 16 mm d'épaisseur surélève le revêtement sur toute la surface et empêche l'humidité stagnante de retourner dans la construction (lit de gravier/gravillon) et de là dans le revêtement. La formation de taches d'humidité et la pousse de mauvaises herbes dans les joints ainsi que les efflorescences sur les dalles en béton sont ainsi évitées sur les revêtements en pose flottante.

## Domaine d'application

Pour les surfaces praticables par des piétons et des véhicules dans des zones privées et publiques, p. ex. sur des terrasses (de toit) et balcons, ainsi que sur des surfaces carrossables pour des voitures jusqu'à 3,5 t en zone privée.

## Supports

- Supports non cohésifs, supports en contact avec le sol, supports d'infiltration à retardement (p. ex. surfaces nivelées en gravier, surfaces compactées)
- Supports cohésifs, surfaces en béton



## Isolations

Résistance à la pression sur les surfaces praticables  $\geq 120$  kPa

## Inclinaison du support

1,0 % à 2,5 %

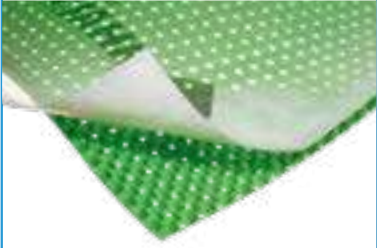
## Composants du système complet AquaDrain® HU :

	Réf. art.	Description	Unité de vente	Unité logistique	Prix de vente conseillé H.T.
<b>AquaDrain® HU</b> 		<ul style="list-style-type: none"> <li>■ Matériau : en plastique imputrescible (PP), résistant à la haute pression</li> <li>■ Excroissances coniques avec trous sur le dessous</li> <li>■ Non-tissé spécial laminé sur le dessus avec faible résistance au passage</li> <li>■ Statique 350 kN/m<sup>2</sup> à 20 % d'écrasement, (max. autorisé) statique 50 kN/m<sup>2</sup> à 3 % d'écrasement (solicitation normale) dynamique/carrossable, uniquement pour les particuliers jusqu'à 35 kN, poids total du véhicule 3,5 t</li> </ul>		 1 rouleau  à partir de 2 rouleaux	
	101 20 216 HU	Rouleau, 16 mm, 1,00 x 10 m	Rouleau/10 m <sup>2</sup>	Palette/70 m <sup>2</sup>	

## Accessoires AquaDrain® HU

<b>Bande universelle AquaDrain® UB</b> 		<ul style="list-style-type: none"> <li>■ La bande 3 en 1 remplace le couvre-joint AquaDrain® SK, le ruban-joints de dilatation Watec® BW et la bande de recouvrement de joint Watec® FS</li> <li>■ Cache les raccords avec les rouleaux de drainage avoisinants</li> <li>■ Perforation centrale pour séparation</li> </ul>			
	108 80 207 UB	Rouleaux, largeur 60 mm (2 x 30 mm)	Rouleau/10 m	-	
	108 80 208 UB	Rouleaux, largeur 60 mm (2 x 30 mm)	Rouleau/25 m	-	

<b>Couche de séparation armée AquaDrain® TR</b> 		<ul style="list-style-type: none"> <li>■ Couche de séparation selon DIN 18531</li> <li>■ Planéité optimisée grâce à l'armature formée par le treillis</li> <li>■ Matériau : PE</li> <li>■ Épaisseur : 0,2 mm env.</li> </ul>			
	108 80 104 TR	Rouleau, 1 x 50 m	Rouleau/50 m <sup>2</sup>	-	

<b>Bandes de rive AquaDrain® RD avec pied couvre-joint SK</b> 		<ul style="list-style-type: none"> <li>■ Avec pied autocollant</li> <li>■ Evite un enserrage en force du revêtement</li> <li>■ Installation entre éléments montants et sur tous les systèmes de drainage Gutjahr ou profilés d'arrêt de drainage ProFin® DP</li> <li>■ Découpe simple à la hauteur requise grâce aux lignes de coupe</li> </ul>			
	108 80 303 RD	Rouleaux, 80 x 40 x 8 mm (H x L x P)	Rouleau/20 m	-	

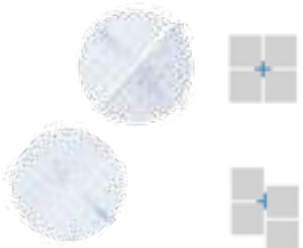
<b>AquaDrain® FF-X/-XS AquaDrain® FF-T/-TS Fugenfix</b> 		<ul style="list-style-type: none"> <li>■ Matériau : ABS, transparent</li> <li>■ Ecarteur pour créer des joints fins entre les revêtements à pose flottante sur gravillon ou mortier mono-granulaire</li> <li>■ Protège contre les dommages causés aux angles</li> <li>■ Des zones de rupture permettent de nombreuses variantes de pose comme la pose droite ou en quinconce</li> <li>■ Le fond moulé et percé de trous, fixe l'écarteur et évite le déplacement vers le haut qui se produit généralement avec les croisillons</li> </ul>			
	108 80 107 FF	TYPE X : 17 mm de haut/3 mm d'épaisseur/50 mm de Ø	Sachet/ 100 pièces	Carton/ 1000 pièces	
	108 80 117 FF	TYPE XS : 10 mm de haut/3 mm d'épaisseur/50 mm de Ø			
	108 80 108 FF	TYPE T : 17 mm de haut/3 mm d'épaisseur/50 mm de Ø			
	108 80 118 FF	TYPE TS : 10 mm de haut/3 mm d'épaisseur/50 mm de Ø			

## Composants du système AquaDrain® HU

Grilles de drainage	Page
 Grilles et gouttières de drainage adaptées pour accès personnes à mobilité réduite et accès standard dans le	
<a href="#">Configurateur de grille de drainage AquaDrain®</a>	46

Profilés/ gouttières et tuyaux	Page
 Profilés de drainage, profilés de drainage/de chéneau, garde-graviers de drainage et caches pour balcon adaptés dans le	
<a href="#">Configurateur de profilé ProFin®</a>	70

Étanchéité	Page
 Étanchéité minérale avec ARDEX S7 Plus ou ARDEX S8 Flow. Pour des détails, veuillez vous référer au programme de livraison d'ARDEX (page 53)	

# Aqua Drain® HU-EK

Le drainage de surface anti-remontée d'humidité hautement résistant **pour la pose fixe de revêtements dans le mortier de pose drainante, également sur des supports non cohésifs.**

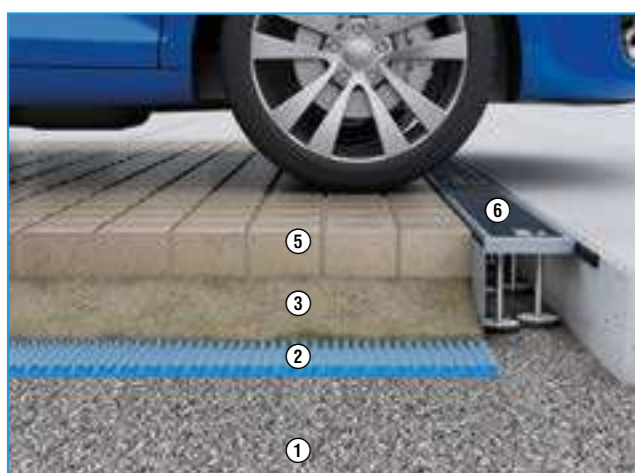
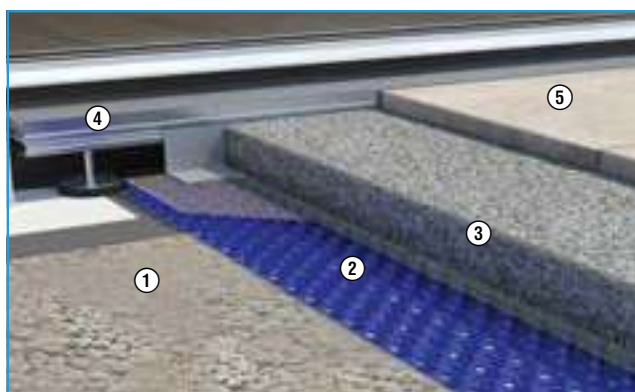
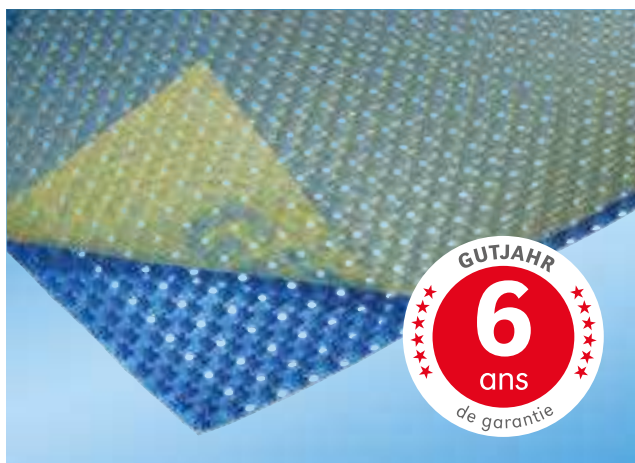

- 1 Couche portante de gravier
- 2 Drainage de surface très résistant Aqua Drain® HU-EK
- 3 MorTec® DRAIN-ZE Mortier de drainage à base de ciment
- 4 Aqua Drain® FLEX Grille de drainage
- 5 Dalles
- 6 Aqua Drain® DR-HB Grille de drainage carrossable

L'Aqua Drain® HU-EK un drainage de surface anti-remontée d'humidité très résistant, développé pour la pose fixe sur des supports adhérent et non adhérent. Contrairement aux membranes d'étanchéité en polyéthylène rigide conventionnelles, l'Aqua Drain® HU-EK est troué sur la face inférieure : l'eau d'infiltration peut donc également s'écouler de manière ciblée sur des supports non plats.

## Avantages

- **Drainage de surface très résistant, anti-remontée d'humidité**  
de 16 mm de hauteur utilisable pour la pose fixe sur des supports adhérent et non adhérent.
- **La nappe à excroissances trouée garantit un drainage tridimensionnel et rapide de l'eau d'infiltration.**  
L'eau d'infiltration peut également s'écouler de manière ciblée sur des supports non plats.
- **Haute résistance.**  
Chez des particuliers, carrossable pour véhicules jusqu'à 3,5 t
- **Un treillis avec protection contre les dépôts de calcaire qui garantit un drainage rapide.**  
Le drainage de surface de 16 mm d'épaisseur surélève le revêtement sur toute la surface et empêche l'humidité stagnante de retourner dans la construction et de là dans le revêtement.
- **Amélioration des bruits d'impact jusqu'à + 26 dB**  
(Étude réalisée par un laboratoire d'acoustique architecturale de la faculté technique Rhin-Main).

## Domaine d'application

Pour les surfaces praticables par des piétons et des véhicules dans des zones privées et publiques, p. ex. sur des terrasses (de toit) et balcons, ainsi que sur des surfaces carrossables pour des véhicules jusqu'à 3,5 t en zone privée.

## Supports

- Supports non cohésifs, supports en contact avec le sol, supports d'infiltration à retardement  
(p. ex. surfaces nivelées en gravier, surfaces compactées)
- Supports cohésifs, surfaces en béton

## Isolations



Résistance à la pression sur les surfaces praticables  $\geq 120$  kPa

## Inclinaison du support

1,0 % à 2,5 %

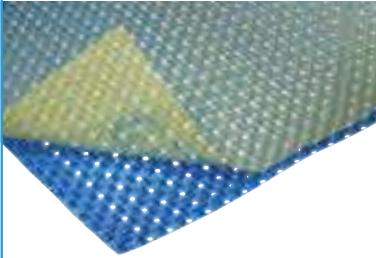

## Composants du système complet AquaDrain® HU-EK :

	Réf. art.	Description	Unité de vente	Unité logistique	Prix de vente conseillé H.T.
<b>AquaDrain® HU-EK</b> 		<ul style="list-style-type: none"> <li>■ Matériau : en plastique imputrescible (PP), résistant à la haute pression</li> <li>■ Excroissances coniques avec trous sur le dessous</li> <li>■ Treillis laminé sur le dessus avec protection contre l'entartrage</li> <li>■ Statique 350 kN/m<sup>2</sup> à 20 % d'écrasement, (max. autorisé) statique 50 kN/m<sup>2</sup> à 3 % d'écrasement (solicitation normale) dynamique/carrossable, uniquement pour les particuliers jusqu'à 35 kN, poids total du véhicule 3,5 t</li> </ul>	 1 rouleau  à partir de 2 rouleaux		
	101 20 316 HU	Rouleau, 16 mm, 1,00 x 10 m	Rouleau/10 m <sup>2</sup>	Palette/70 m <sup>2</sup>	

## Accessoires AquaDrain® HU-EK

Bande universelle <b>AquaDrain® UB</b> 		<ul style="list-style-type: none"> <li>■ La bande 3 en 1 remplace le couvre-joint AquaDrain® SK, le ruban-joints de dilatation Watec® BW et la bande de recouvrement de joint Watec® FS</li> <li>■ Cache les raccords avec les rouleaux de drainage avoisinants</li> <li>■ Perforation centrale pour séparation</li> </ul>			
	108 80 207 UB	Rouleaux, largeur 60 mm (2 x 30 mm)	Rouleau/10 m	-	
	108 80 208 UB	Rouleaux, largeur 60 mm (2 x 30 mm)	Rouleau/25 m	-	
Couche de séparation armée <b>AquaDrain® TR</b> 		<ul style="list-style-type: none"> <li>■ Pour surfaces étanchées praticables</li> <li>■ Couche de séparation selon DIN 18531</li> <li>■ Planéité optimisée grâce à l'armature formée par le treillis</li> <li>■ Matériau : PE</li> <li>■ Épaisseur : 0,2 mm env.</li> </ul>			
	108 80 104 TR	Rouleau, 1 x 50 m	Rouleau/50 m <sup>2</sup>	-	
Ciseaux pour natte de drainage <b>AquaDrain®</b> 		<ul style="list-style-type: none"> <li>■ Outil robuste et pratique pour la découpe simple et exacte de tous les rouleaux/panneaux de drainage AquaDrain®, IndorTec® et Watec®, ainsi que des bandes d'étanchéité rapide DiProtec® SDB</li> </ul>			
	108 80 801 DS	Acier inox avec branches engommées	1 pièce	-	
Bandes de rive <b>AquaDrain® RD</b> avec pied couvre-joint SK 		<ul style="list-style-type: none"> <li>■ Avec pied autocollant</li> <li>■ Evite un serrage en force du revêtement</li> <li>■ Installation entre éléments montants et sur tous les systèmes de drainage Gutjahr ou profilés d'arrêt de drainage ProFin® DP</li> <li>■ Découpe simple à la hauteur requise grâce aux lignes de coupe</li> </ul>			
	108 80 303 RD	Rouleaux, 80 x 40 x 8 mm (H x L x P)	Rouleau/20 m	-	

## Composants du système AquaDrain® HU-EK

Grilles de drainage	Page	Profilés/ gouttières et tuyaux	Page	Étanchéité	Page
 <p>Grilles et gouttières de drainage adaptées pour accès personnes à mobilité réduite et accès standard dans le</p> <p><b>Configurateur de grille de drainage AquaDrain®</b></p> <p><b>AquaDrain® DR-HB GV</b></p> <p>La grille de drainage carrossable</p>	46	 <p>Profilés de drainage, profilés de drainage/de chéneau, garde-graviers de drainage et caches pour balcon adaptés dans le</p> <p><b>Configurateur de profilé ProFin®</b></p>	70	 <p>Étanchéité minérale avec <b>ARDEX S7 Plus</b> ou <b>ARDEX S8 Flow</b>. Pour des détails, veuillez vous référer au programme de livraison d' <b>ARDEX</b> (page 53)</p>	

# AquaDrain® HB

Le système de drainage de surfaces à portance élevée  
**pour la pose fixe de revêtements dans le mortier de pose drainant  
 et la fabrication des surfaces roulable en béton.**

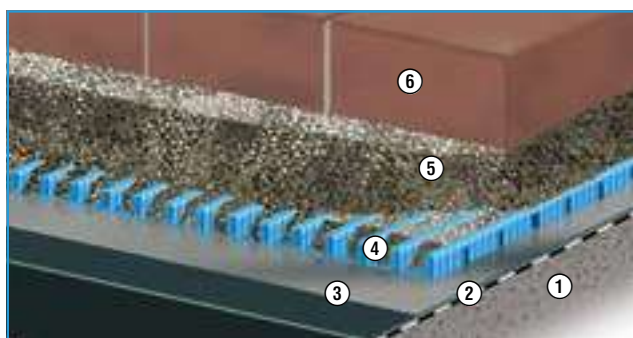

Revêtements de pavés roulable avec AquaDrain® HB

- |   |   |
|---|---|
| 1 Plaque en béton armé                          | 4 AquaDrain® HB Drainage de surface très résistant      |
| 2 Étanchéité selon la norme DIN 18532           | 5 MorTec® DRAIN-ZE Mortier de drainage à base de ciment |
| 3 Couche de séparation selon la norme DIN 18532 | 6 Revêtement/couche d'usure                             |

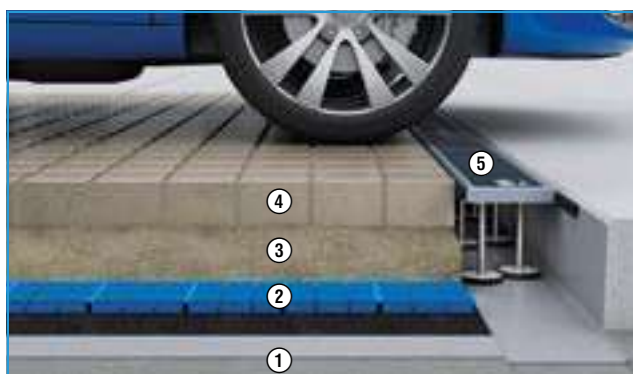

Drainage de type tunnel pour dalles de béton carrossables avec AquaDrain® HB-B pour optimiser l'évacuation de l'eau

- |   |  |
|---|--|
| 1. Couche de séparation selon la norme DIN 18532    | 3. MorTec® DRAIN-ZE Mortier de drainage à base de ciment |
| 2. AquaDrain® HB Drainage de surface très résistant | 4. Dalles  |
|   | 5. AquaDrain® DR-HB Grille de drainage carrossable       |

Avec AquaDrain® HB, le drainage des revêtements carrossables en pavés ou béton aggloméré est fiable et durable. En combinaison avec le mortier de drainage ou le béton, on obtient un drainage de surface avec une grande capacité d'évacuation des eaux et qui est praticable.

AquaDrain® HB-B évacue de manière fiable l'eau excédentaire des revêtements de chaussées à chapes en béton ou en ciment avec des revêtements de surface. Grâce à la ventilation efficace de la construction, il évite la formation de pression de vapeur d'eau.

## Avantages HB

- Charge plus élevée pour les catégories d'utilisation jusqu'à N3 selon ZTV Wegebau et la classe de charge jusqu'à BK 0,3 selon RStO 12
- Evite les dégâts dus au gel et les efflorescences aux revêtements de roulement grâce à sa capacité d'évacuation des eaux élevée.
- Protection contre la formation de pression de vapeur d'eau grâce à une ventilation efficace de la construction.
- Capacité de drainage jusqu'à 30 fois supérieure par rapport à un mortier de drainage.
- Conçu pour y appliquer une couche de mortier de drainage ou de béton en vue de réaliser une surface très résistante.
- 6 ans de garantie pour les entreprises spécialisées.

## Alternatives

### AquaDrain® HB :

- Revêtements de chaussée en pavés ou agglomérés pour optimiser l'évacuation des eaux (couche de ballast en mortier de drainage).

### AquaDrain® HB-B:

- Produit objet, délai et quantité minimale de livraison sur demande



## Domaine d'application

Surfaces de cour, chemin et rue praticables par des véhicules, places de stationnement, places de marché.

## Supports

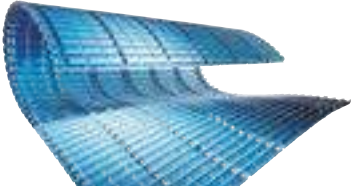

Supports cohésifs, surfaces en béton, pas de surfaces en pierres concassées

## Composants du système complet AquaDrain® HB :

	Réf. art.	Description	Unité de vente	Unité logistique	Prix de vente conseillé H.T.
Drainage de surface <b>AquaDrain® HB</b> 		<ul style="list-style-type: none"> <li>■ Matériau : Polypropylène</li> <li>■ Pour l'évacuation de chaussées drainées sur mortier de drainage</li> <li>■ Haute résistance</li> <li>■ Avec fentes de drainage latérales et sur la face inférieure</li> </ul>		 1 rouleau  à partir de 2 rouleaux	
	101 00 108 HB	Rouleaux, 8 mm, 30,00 x 1,00 m	Rouleau /30 m <sup>2</sup>	Palette/210 m <sup>2</sup>	
	101 00 116 HB	Rouleaux, 16 mm, 15,00 x 1,00 m	Rouleau/15 m <sup>2</sup>	Palette/105 m <sup>2</sup>	

**AquaDrain® HB-B** : produit grand chantier – délai et quantité minimale de livraison sur demande

## Accessoires AquaDrain® HB

Ciseaux pour natte de drainage <b>AquaDrain®</b> 		<ul style="list-style-type: none"> <li>■ Outil robuste et pratique pour la découpe simple et exacte de tous les rouleaux/panneaux de drainage AquaDrain®, IndorTec® et Watec®, ainsi que des bandes d'étanchéité rapide DiProtec® SDB</li> </ul>			
	108 80 801 DS	Acier inox avec branches engommées	1 pièce	-	
Bandes de rive <b>AquaDrain® RD</b> avec pied couvre-joint SK 		<ul style="list-style-type: none"> <li>■ Avec pied autocollant</li> <li>■ Evite un enserrage en force du revêtement</li> <li>■ Installation entre éléments montants et revêtements sur tous les systèmes de drainage Gutjahr et profilés d'arrêt de drainage ProFin®</li> <li>■ Découpe simple à la hauteur requise grâce aux lignes de coupe</li> </ul>			
	108 80 303 RD	Rouleaux, 80 x 40 x 8 mm (H x L x P)	Rouleau/20 m	-	

## Composants du système AquaDrain® HB

### Grilles de drainage

Page 57



**AquaDrain® DR-HB GV**  
La grille de drainage carrossable

# Aqua Drain® SD

Drainage de marches, anti-remontée d'humidité,  
unique en son genre **pour le drainage efficace d'escaliers extérieurs**



Les drainages de marches Aqua Drain® SD protègent de manière fiable les escaliers extérieurs revêtus de carreaux céramiques ou pierres naturelles/dalles de béton des efflorescences de chaux et des dégâts dus au gel provoqués par l'eau stagnante. Ils peuvent être utilisés comme drainage dans un lit de mortier moyen ou sur du mortier de drainage ou sur des bandes de mortier aux marches-blocs resp. sur du mortier de drainage combiné.

## Avantages

- **Système de drainage en une seule pièce grâce à des éléments angulaires préformés en usine.**
- **Non-tissé spécial intelligent, unique en son genre.**  
Se dissout lentement après le durcissement du mortier-colle. Cela évite un entartrage des pores du non-tissé.
- **Le drainage offre une protection fiable.**  
Contre les efflorescences de chaux et des dégâts dus au gel provoqués par l'eau stagnante. Le séchage de la pierre naturelle est accéléré.
- **Utilisation polyvalente.**  
Egalement combinable avec les surfaces de drainage Aqua Drain® et Watec® sur les terrasses avec un escalier descendant.
- **6 ans de garantie pour les entreprises spécialisées.**

## Domaine d'application

Pour les escaliers extérieurs dans des zones privées et publiques.

## Supports

- Les supports doivent être plans, stables et fermes. Ils ne doivent être ni élastiques ni compressibles.
- Les inégalités > 4 mm doivent être nivelées.

## Isolations

- Isolation thermique résistante à la pression, sans couche creuse et collée de manière non élastique voire non compressible sur le support.

## Inclinaison du support

1,0 % à 2,5 %











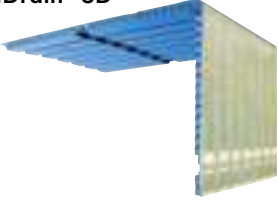





- 1 Bandes marginales isolantes d'eau Aqua Drain® SD
- 2 Aqua Drain® SD fixé avec DiProtec® FIX-MSP
- 3 Bande universelle Aqua Drain® comme bande de recouvrement de joint
- 4 Bande universelle Aqua Drain® comme ruban-joints de dilatation
- 5 Grille pour marches Aqua Drain® SD en acier inox



- 1 Bandes marginales isolantes d'eau Aqua Drain® SD
- 2 Drainage de marches Aqua Drain® SD.  
La marche de 310 mm est ici raccourcie de 30 mm
- 3 Couche de contact pour le mortier de drainage
- 4 Bandes en MorTec® DRAIN ZE Mortier de drainage à base de ciment
- 5 Marches blocs et marches pleines en pierres naturelles/dalles en béton
- 6 Bande universelle Aqua Drain® comme ruban-joints de dilatation

## Composants du drainage de marches AquaDrain® SD :

	Réf. art.	Description	Unité de vente	Unité logistique	Prix de vente conseillé H.T.
Drainage de marches <b>AquaDrain® SD</b> 		<ul style="list-style-type: none"> <li>■ Matériau : PS</li> <li>■ Élément angulaire préformé pour les marches et les contremarches</li> <li>■ Armature requise avec grille pour marches AquaDrain® SD (voir accessoires)</li> <li>■ Le non-tissé spécial laminé <b>avec treillis intégré</b> surélève le mortier de pose sur toute la surface et garantit un drainage rapide</li> <li>■ Également utilisable pour les marches-blocs en raccourcissant la surface supérieure</li> </ul>		 1-3 cartons  à partir de 4 cartons	
	102 70 201 SD	Élément angulaire, épaisseur 8 mm, 310/180 mm x 1 m	Carton/ 5 pièces	Palette/ 125 pièces	
Grille pour marches <b>AquaDrain® SD</b> Matériau acier inox Réf. 1.4301 		<ul style="list-style-type: none"> <li>■ Pour armature du mortier-colle sur drainages de marches AquaDrain® SD</li> <li>■ Maillage : 38 x 38 mm</li> </ul>		 1-3 cartons  à partir de 4 cartons	
	102 70 210 SD	Angle, 260 x 140 mm (dimensions des côtés) x 1 000 mm	Carton/ 5 pièces	-	
Kit <b>AquaDrain® SD</b> 		<ul style="list-style-type: none"> <li>■ Le kit contient drainage+grille (1 carton drainage +1 carton grille pour marches)</li> <li>■ <b>11 % d'économie par rapport à une commande séparée</b></li> </ul>		 1 kit  à partir de 2 kits	
	102 70 200 SD	Drainage de marches AquaDrain® SD + grille pour marches en kit	1 carton de 5 pièces	-	
Bandes de rive <b>AquaDrain® RD</b> avec pied couvre-joint SK 		<ul style="list-style-type: none"> <li>■ Avec pied autocollant</li> <li>■ Evite un enserrage en force du revêtement</li> <li>■ Installation entre éléments montants et revêtements sur tous les systèmes de drainage Gutjahr et profilés d'arrêt de drainage ProFin®</li> <li>■ Découpe simple à la hauteur requise grâce aux lignes de coupe</li> </ul>			
	108 80 303 RD	Rouleaux, 80 x 40 x 8 mm (H x L x P)	Rouleau/20 m	-	
Bandes marginales isolantes d'eau <b>AquaDrain® SD</b> 		<ul style="list-style-type: none"> <li>■ Evite les efflorescences de chaux par les côtés sur les limons ouverts</li> </ul>			
	108 80 130 SD	Bandes en mousse rigide 10 x10 x 600 mm (h x l x L)	Carton/ 50 pièces	-	
Bande universelle <b>AquaDrain® UB</b> 		<ul style="list-style-type: none"> <li>■ La bande 3 en 1 remplace le couvre-joint AquaDrain® SK, le ruban-joints de dilatation Watec® BW et la bande de recouvrement de joint Watec® FS</li> <li>■ Couvre les joints des drains à marches adjacents dans la zone des joints et des marches, ainsi que les joints ouverts entre les drains à marches et les bandes conductrices d'eau.</li> <li>■ Perforation centrale pour séparation</li> </ul>			
	108 80 207 UB	Rouleaux, largeur 60 mm (2 x30 mm)	Rouleau/10 m	-	
	108 80 208 UB	Rouleaux, largeur 60 mm (2 x30 mm)	Rouleau/25 m	-	

## Composants du système AquaDrain® SD

Etanchéité	Page	Colle/mortier	Page	Drainages	Page
 <p>DiProtec® FIX-MSP Pour la fixation des drainages de marches</p>	103	 <p>MorTec® DRAIN - ZE Mortier de drainage à base de ciment ARDEX A 58 Liant pour mortier de drainage</p>	104	 <p>AquaDrain® EK Drainage de surface pour installation de paliers</p>	14

# Watec® Drain KP+

Le drainage en couche mince, anti-remontée d'humidité unique en son genre **pour la pose flottante en couche mince de carrelages céramiques et de pierres naturelles dans du mortier-colle en couche mince et moyenne.**

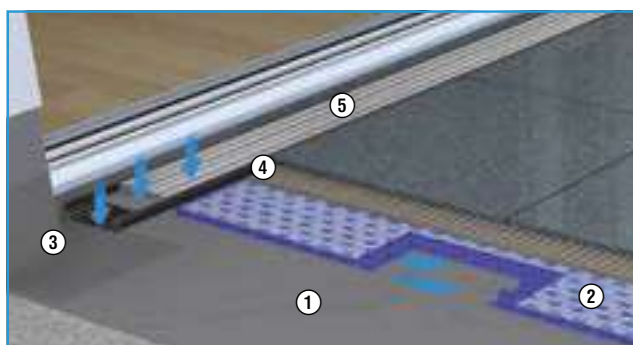

- 1 Bande d'étanchéité rapide DiProtec® SDB ou étanchéité minérale
- 2 Drainage en couche mince Watec® Drain KP+
- 3 Bande d'étanchéité DiProtec® AB-K
- 4 Bande universelle AquaDrain® UB
- 5 AquaDrain® VARIO-QE

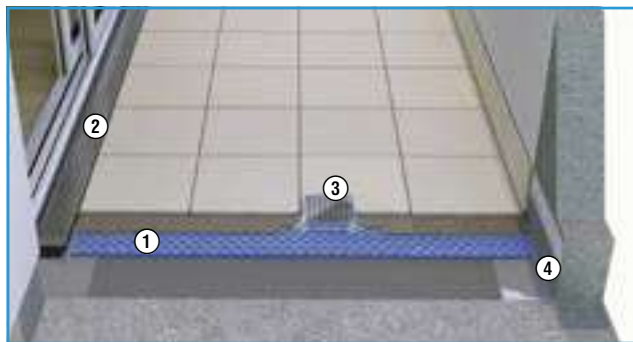

Grille de recouvrement Watec® Drain AR pour une évacuation de l'eau par les siphons

- 1 Drainage en couche mince Watec® Drain KP+
- 2 AquaDrain VARIO-QE
- 3 Watec® Drain AR Grille de recouvrement 150 x 150 mm
- 4 Bande universelle AquaDrain® UB

Watec® Drain KP+ est l'unique drainage à couche mince anti-remontée d'humidité posé non collé, sans contact avec le support. La désolidarisation 100% et le drainage veillent à éviter des dégâts et des efflorescences et à accélérer sensiblement le séchage de la construction. Le caniveau AquaDrain® VARIO garantit la réalisation de raccords de porte dans les règles de l'art, même en cas de faibles hauteurs de raccord.

## Avantages

- **Le drainage en couche mince, anti-remontée d'humidité unique en son genre qui est posé de manière flottante.**  
Accélère le séchage de la construction grâce à une couche d'air de 6 mm.  
La désolidarisation totale protège contre les fissures et les décolllements de revêtements causés par les tensions de cisaillement de rupture dues aux intempéries.
- **Des fentes de diffusion permettent d'évacuer l'humidité restante des supports à base de ciment.**
- **Le seul drainage en couche mince avec système de grille de drainage.**  
Pour diminuer dans les règles de l'art, les hauteurs de raccord aux portes.
- **Une combinaison unique en son genre en non-tissé intelligent et treillis armé supplémentaire.**  
Non-tissé spécial avec une faible résistance au passage pour un drainage rapide. Le treillis garantit une rigidité et une résistance optimales du contre-collage.
- **Utilisation possible déjà à partir d'une inclinaison du support de 1 %.**
- **5 ans de garantie sur le système.**

## Domaine d'application

Surfaces à l'extérieur praticables par des piétons à usage privé comme des balcons, terrasses et pergolas d'accès à des appartements.

## Supports

- Supports cohésifs, chapes, surfaces en béton, pas de pose directe sur des supports en pierres concassées
- Vieux carrelages, vieux revêtements





## Isolations

La pose directe du Watec® Drain KP+ sur les isolations thermiques est interdite. Ici, des couches de répartition de la charge supplémentaires (chapes en ciment) sont requises.

## Composants du système complet Watec® Drain KP+ :

	Réf. art.	Description	Unité de vente	Unité logistique	Prix de vente conseillé H.T.
Panneau basculant de drainage à couche mince <b>Watec® Drain KP+</b> 		<ul style="list-style-type: none"> <li>■ Matériau : Polypropylène (PP)</li> <li>■ Avec non-tissé spécial intelligent contrecollé et armature formée par le treillis supplémentaire</li> <li>■ Charge max. surfacique 3000 kg/m<sup>2</sup></li> <li>■ Pliable au format de transport 0,70 x 1,00 m (optimisé pour EPAL)</li> </ul>			
	100 80 212 KP	Panneau 9 mm 1,02 m x 1,96 m, pliable au format de transport 0,70 x 1,00 m (optimisé pour EPAL)	Carton/16 m <sup>2</sup>	Double palettes pour 128 m <sup>2</sup>	

## Accessoires Watec® Drain KP+

Renforce-joint <b>Watec® ST</b> 		<ul style="list-style-type: none"> <li>■ Autocollant</li> <li>■ Pour raccorder les nattes Watec® 3E et Watec® Drain KP+</li> <li>■ Utilisable pour tous les drainages Watec®</li> </ul>			
	108 80 205 ST	Rouleaux, largeur 100 mm	Rouleau/25 m	-	
		<ul style="list-style-type: none"> <li>■ La bande 3 en 1 remplace le couvre-joint AquaDrain® SK, le ruban-joints de dilatation Watec® BW et la bande de recouvrement de joint Watec® FS</li> <li>■ Pour recouvrir les joints de dilatation</li> <li>■ Perforation centrale pour séparation</li> </ul>			
	108 80 207 UB	Rouleaux, largeur 60 mm (2 x 30 mm)	Rouleau/10 m	-	
	108 80 208 UB	Rouleaux, largeur 60 mm (2 x 30 mm)	Rouleau/25 m	-	
Ciseaux pour natte de drainage <b>AquaDrain®</b> 		<ul style="list-style-type: none"> <li>■ Outil robuste et pratique pour la découpe simple et exacte de tous les rouleaux/panneaux de drainage AquaDrain®, IndorTec®, Watec®</li> </ul>			
	108 80 801 DS	Acier inox avec branches engommées	1 pièce	-	
Bandes de rive <b>AquaDrain® RD</b> avec pied couvre-joint SK 		<ul style="list-style-type: none"> <li>■ Avec pied autocollant</li> <li>■ Evite un enserrage en force du revêtement</li> <li>■ Installation entre éléments montants et sur tous les systèmes de drainage Gutjahr ou profilés d'arrêt de drainage ProFin® DP</li> <li>■ Découpe simple à la hauteur requise grâce aux lignes de coupe</li> </ul>			
	108 80 303 RD	Rouleaux, 80 x 40 x 8 mm (H x L x P)	Rouleau/20 m	-	
Grille de recouvrement <b>Watec® Drain AR-QE</b> 		<ul style="list-style-type: none"> <li>■ Cadre lit mince, matériau : Acier inox, N° matériau 1.4301</li> <li>■ Grille design carré avec maillage 8 x 8 mm, acier inox poli, avec film protecteur</li> <li>■ Pour le drainage des surfaces dans le siphon sous-jacent</li> <li>■ Se colle en lit mince sur drainages Watec®</li> </ul>			
	300 60 322 AR	150 x 150 mm (L x l) 8 mm de haut	1 pièce	-	1-10 pièces
	300 60 323 AR	150 x 150 mm (L x l) 10 mm de haut	1 pièce	-	à partir de 11 pièces

## Composants du système Watec® Drain KP+

Grilles de drainage	Page	Profilés/ gouttières et tuyaux	Page	Étanchéité	Page	Colle/mortier	Page
 <p>Grilles et gouttières de drainage adaptées aux structures à fines couches</p> <p><b>Configurateur de grille de drainage AquaDrain®</b> 46</p>		 <p>Profilés de drainage, profilés de drainage/de chéneau, garde-graviers de drainage et caches pour balcon adaptés dans le</p> <p><b>Configurateur de profilé ProFin®</b> 70</p> <p>Gouttières pour balcons et tuyaux de descente</p> <p><b>ProRin®</b> 90</p>		 <p>Bande d'étanchéité rapide <b>DiProtec® SDB</b> 98</p> <p>Siphon au sol <b>DiProtec® DRAIN-BA</b> 102</p> <p>Pour les détails il faut voir le programme de livraison d'ARDEX étanchéité minérale avec <b>ARDEX S7 Plus</b> ou <b>ARDEX S8</b></p>		 <p>Le joint en tube <b>MorTec® SOFT</b> 108</p>	

## Le système de pose avec AquaDrain® T+ pour la fixation ponctuelle de dalles autoportantes.

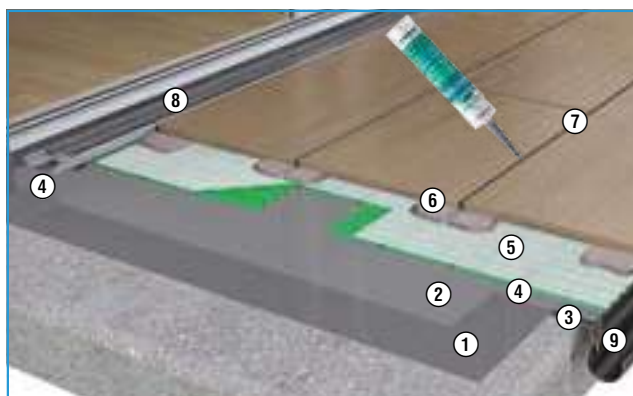

- |  |  |
|--|--|
| 1 Bande d'étanchéité rapide Di Protec® SDB | 6 Agent fixateur TerraMaxx® PF-FM                              |
| 2 Film PE, AquaDrain® TR                   | 7 MorTec® SOFT le joint en tube ; alternative : joints ouverts |
| 3 Profilé ProFin® DP 30                    | 8 Grille de drainage AquaDrain® TM                             |
| 4 Bandes d'étanchéité Di Protec® AB-K      | 9 Système de gouttières de balcon ProRin® BR                   |
| 5 Drainage de surface AquaDrain® T+        |  |

### Taille du revêtement :

longueur de chant > 30 cm, au moins 20 mm d'épaisseur

**Quantité approx. d'agent fixateur spécial TerraMaxx® PF-FM nécessaire par m<sup>2</sup>, incl. situation du bord :**

- env. 3 - 3,5 kg/m<sup>2</sup>, avec épaisseur de fixation ponctuelle 5 mm avec écart 40 cm

Respecter également les indications du fabricant du revêtement.

Avec le procédé de pose TerraMaxx® PF, des dalles très résistantes à la rupture sont fixées ponctuellement avec mortier fixateur spécial TerraMaxx® PF-FM sur la surface de drainage AquaDrain® T+. Pas besoin de couches de mortier rétentes. L'eau d'infiltration est rapidement évacuée via les canaux de drainage de l'AquaDrain® T+.

### Avantages

- **Fixation du revêtement, donc plus de déplacement ou de vibration des revêtements.**
- **Construction complète à partir de 31 mm avec revêtement (épaisseur 20 mm)**  
Economise jusqu'à 70 % de hauteur de structure, donc idéal pour les rénovations.
- **Amélioration des bruits d'impact jusqu'à + 30 dB** (Étude réalisée par un laboratoire d'acoustique architecturale de la faculté technique Rhin-Main).
- **Jusqu'à 80 % d'économie de poids pour une pose rapide et simple.**
- **Une utilisation en liaison avec AquaDrain® T+ garantit un drainage rapide et durable de la construction des revêtements.**
- **Réalisable sous forme de revêtement à joints fermés avec joint spécial MorTec® SOFT.**
- **Un placement des joints de délimitation de surface n'est pas nécessaire en cas d'utilisation en combinaison avec MorTec® SOFT.**

### Domaine d'application

Surfaces à l'extérieur praticables par des piétons dans des zones privées et publiques, comme p. ex. sur des terrasses (de toit) et balcons.

### Supports

- Supports cohésifs, chapes, surfaces en béton
- Vieux carrelages, vieux revêtements
- Pas de pose directe sur des supports en pierres concassées

### Isolations







Résistance à la pression  $\geq 120$  kPa

### Inclinaison du support



1,0 % à 2,5 %



## Le système complet TerraMaxx® PF :

	Réf. art.	Description	Unité de vente	Unité logistique	Prix de vente conseillé H.T.
Mortier de pose flexible <b>ARDEX X 32</b> 		<ul style="list-style-type: none"> <li>Pour fixer de manière ponctuelle les revêtements non collés sur l'AquaDrain® T+</li> <li>Formulation spéciale de ciment amélioré avec des fibres synthétiques</li> <li>Sans efflorescences, hydrofuge</li> <li>Sèche rapidement grâce à la liaison cristalline de l'eau</li> </ul>		 1 sac  à partir de 2 sacs	
		Sac/25 kg	1 sac	Palette/40 sacs	Demandez à votre grossiste
Drainage de surface <b>AquaDrain® T+</b> 		<ul style="list-style-type: none"> <li>Matériau : Polypropylène</li> <li>Le non-tissé spécial laminé avec faible résistance au passage surélève le revêtement non collé sur toute la surface et garantit un drainage rapide</li> <li>Charge max. surfacique jusqu'à 2 000 kg/m<sup>2</sup></li> </ul>		 1 rouleau  à partir de 2 rouleaux	
	100 70 108 TT	Rouleaux, 8 mm, 1 x 10 m	Rouleau/10 m <sup>2</sup>	Palette/90 m <sup>2</sup>	
	100 70 116 TT	Rouleaux, 16 mm, 1 x 10 m	Rouleau/10 m <sup>2</sup>	Palette/70 m <sup>2</sup>	

## Accessoires TerraMaxx® PF

MorTec® SOFT Le joint en tube comme solution avec les joints fermés 		<ul style="list-style-type: none"> <li>Matériau d'étanchéité pour joints alternatif pour jointoyer de manière élastique et sans tension pour des revêtements extérieurs collés ou fixés ponctuellement</li> <li>Pour les revêtements en céramique, pierre naturelle et béton sans limitation de format</li> <li>Il faut d'abord gratter les joints</li> <li>Utilisable uniquement en combinaison avec les systèmes de drainage : AquaDrain® EK, pour TerraMaxx® PF/DS/RS, Watec® Drain KP+</li> <li>1 cartouche suffit pour 12,5 m de joint et un diamètre de joint de 5 x 5 = 25 mm<sup>2</sup></li> </ul>			
	400 30 104 SO	beige sable - mat, cartouche 310 ml	1 pièce / carton de 20 pièces	-	
	400 30 105 SO	gris pierre - mat, cartouche 310 ml			
	400 30 106 SO	gris ciment - mat, cartouche 310 ml			
	400 30 107 SO	anthracite - mat, cartouche 310 ml			
	400 30 111 SO	Agent de lissage, 250 ml	1 pièce	-	
Bande universelle <b>AquaDrain® UB</b> 		<ul style="list-style-type: none"> <li>La bande 3 en 1 remplace le couvre-joint AquaDrain® SK, le ruban-joints de dilatation Watec® BW et la bande de recouvrement de joint Watec® FS</li> <li>Cache les raccords avec les rouleaux de drainage avoisinants</li> <li>Perforation centrale pour séparation</li> </ul>			
	108 80 207 UB	Rouleaux, largeur 60 mm (2 x 30 mm)	Rouleau/10 m	-	
	108 80 208 UB	Rouleaux, largeur 60 mm (2 x 30 mm)	Rouleau/25 m	-	
Bandes de rive <b>AquaDrain® RD</b> avec pied couvre-joint SK 		<ul style="list-style-type: none"> <li>Avec pied autocollant</li> <li>Evite un enserrage en force du revêtement</li> <li>Installation entre éléments montants et revêtements sur tous les systèmes de drainage Gutjahr et profilés d'arrêt de drainage ProFin®</li> <li>Découpe simple à la hauteur requise grâce aux lignes de coupe</li> </ul>			
	108 80 303 RD	Rouleaux, 80 x 40 x 8 mm (H x L x P)	Rouleau/20 m	-	

## Composants du système TerraMaxx® PF

Grilles de drainage	Page	Profilés/ gouttières et tuyaux	Page	Etanchéité	Page
 <p>Grilles et gouttières de drainage adaptées pour accès personnes à mobilité réduite et accès standard dans le</p> <p><b>Configurateur de grille de drainage AquaDrain®</b></p>	46	 <p>Profilés de drainage, profilés de drainage/de chéneau, garde-graviers de drainage et caches pour balcon adaptés dans le</p> <p><b>Configurateur de profilé ProFin®</b></p> <p>Gouttières pour balcons et tuyaux de descente <b>ProRin®</b></p>	70 88	 <p>Bande d'étanchéité rapide <b>DiProtec® SDB</b></p> <p>Bande autocollante à froid <b>DiProtec® KSK</b></p> <p>Siphon au sol <b>DiProtec® DRAIN-BA</b></p> <p>Pour les détails il faut voir le programme de livraison d'ARDEX</p> <p>étanchéité minérale avec <b>ARDEX S7 Plus</b> ou <b>ARDEX S8</b></p>	98 99 102

# TerraMaxx® DS

Le premier système de plots de drainage anti-remontée d'humidité **pour la pose fixe et surélevée de dalles autoportantes dans le mortier de pose drainant**

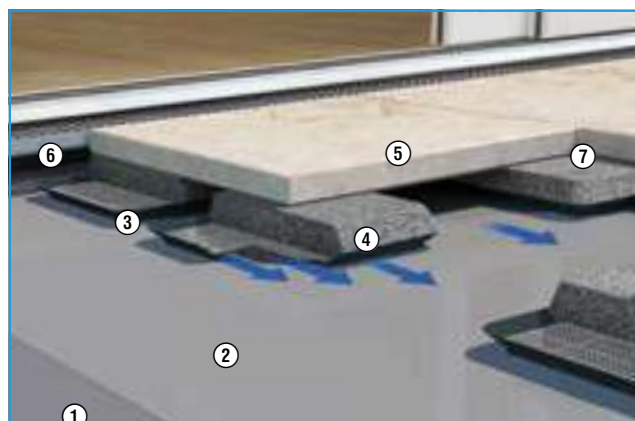

- 1 Bande d'étanchéité rapide DiProtec® SDB
- 2 Couche de séparation armée AquaDrain® TR
- 3 Plots de drainage TerraMaxx® DS
- 4 MorTec® DRAIN-ZE Mortier de drainage à base de ciment
- 5 Pierre naturelle/dalles de béton, éléments en céramique
- 6 Grille de drainage AquaDrain® FLEX-QE
- 7 Joints ouverts, ou joints fermés en alternative : avec MorTec® SOFT



Anneaux spéciaux pour égaliser les hauteurs servant de coffrage pour le mortier. Ces anneaux de compensation de 27 mm ou 50 mm de haut s'empilent sans problème. Il est ainsi possible de compenser des hauteurs allant jusqu'à 150 mm. Il est ainsi possible de régler simplement les pentes de revêtement. (Voir les vidéos TechnikTipps dans la vidéothèque GUTJAHR)

TerraMaxx® DS est le premier système de plots de drainage anti-remontée d'humidité. Les dalles autoportantes sont posées avec du mortier de drainage à base de ciment MorTec® DRAIN-ZE sur TerraMaxx® DS. Grâce à la surélévation totale du mortier de drainage sur le TerraMaxx® DS, on empêche l'eau de remonter et de causer des taches d'humidité au niveau de la pose des pierres naturelles et des dalles en béton. Des anneaux de compensation permettent une pose simple, même sur des étanchéités non planes.

## Avantages

- **Premier système de plots de drainage anti-remontée d'humidité** : Contrairement aux systèmes de plots de drainage/galettes de mortier classiques, les efflorescences et taches d'humidité dans la zone de pose entre les dalles en béton/pierres naturelles sont réduites.
- **Utilisation fiable même en présence d'eau stagnante sur l'étanchéité.**
- **Pose fiable de l'ensemble du système** : Alignement simple, par ex. sur des étanchéements inégaux, grâce à l'anneau de compensation de la hauteur.
- **Fini les revêtements qui bougent** : Grâce à la pose des revêtements avec du mortier de drainage à base de ciment MorTec® DRAIN-ZE sur TerraMaxx® DS.
- **Amélioration des bruits d'impact jusqu'à + 32 dB** (Étude réalisée par un laboratoire d'acoustique architecturale de la faculté technique Rhin-Main).

## Domaine d'application

Surfaces à l'extérieur praticables par des piétons dans des zones privées et publiques, comme p. ex. sur des terrasses (de toit) et balcons.

## Supports

- Supports cohésifs, chapes, surfaces en béton
- Supports non cohésifs, supports en contact avec le sol, supports d'infiltration à retardement (p. ex. surfaces nivelées en gravier, surfaces compactées)"

## Isolations

Résistance à la pression  $\geq 150$  kPa

## Inclinaison du support



1,0 % à 2,5 %

**Quantité approx. (en surface) nécessaire par m<sup>2</sup>, selon le format de revêtement**



		Longueur			
		60 cm	80 cm	90 cm	120 cm
Largeur	30 cm	5,6 Stk.	8,4 Stk.	7,5 Stk.	5,6 Stk.
	40 cm	4,2 Stk.	6,3 Stk.	5,6 Stk.	4,2 Stk.
	60 cm	2,8 Stk.	4,2 Stk.	3,8 Stk.	2,8 Stk.
	80 cm	4,2 Stk.	6,3 Stk.	5,8 Stk.	4,2 Stk.
	90 cm	3,8 Stk.	5,8 Stk.	5,0 Stk.	3,8 Stk.

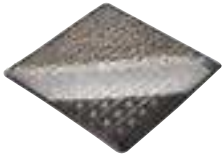

Respecter également les indications du fabricant du revêtement.

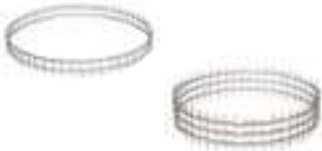

## Composants des plots de drainage TerraMaxx® DS Drain :



	Réf. art.	Description	Unité de vente	Unité logistique	Prix de vente conseillé H.T.
Plots de drainage <b>TerraMaxx® DS</b> 	<ul style="list-style-type: none"> <li>■ Matériau : Plastique, avec treillis incorporé très résistant à la déchirure</li> <li>■ Surélévation anti-remontée d'humidité pour pose sur mortier</li> <li>■ Utilisation possible avec le mortier de drainage à base de ciment MorTec® DRAIN-ZE</li> </ul>  1-3 cartons  à partir de 4 cartons				
	100 10 100 TM	Plastique, 220 x 220 x 19 mm (L x l x h)	Carton de 50 pièces	-	

## Accessoires TerraMaxx® DS





Anneau de compensation de la hauteur <b>TerraMaxx® DS-HA 27/50</b> 	<ul style="list-style-type: none"> <li>■ Matériau : PE</li> <li>■ Anneau de compensation de 27 mm ou 50 mm de haut comme coffrage pour du mortier de drainage à base de ciment MorTec® DRAIN-ZE sur TerraMaxx® DS</li> <li>■ S'empile sans problème</li> <li>■ Les perforations accélèrent le séchage</li> </ul> 				
	100 10 110 TM	Plastique, hauteur 27 mm, Diamètre intérieur : 193 mm, extérieur : 198 mm	Carton de 50 pièces	-	
	100 10 111 TM	Plastique, hauteur 50 mm, Diamètre intérieur : 193 mm, extérieur : 198 mm	Carton de 20 pièces	-	

<b>MorTec® SOFT</b> Le joint en tube comme solution avec les joints fermés 	<ul style="list-style-type: none"> <li>■ Matériau d'étanchéité pour joints alternatif pour jointoyer de manière élastique et sans tension pour des revêtements extérieurs collés ou fixés ponctuellement</li> <li>■ Pour les revêtements en céramique, pierre naturelle et béton sans limitation de format</li> <li>■ Il faut d'abord gratter les joints</li> <li>■ Utilisable uniquement en combinaison avec systèmes de drainage : AquaDrain® EK, pour TerraMaxx® PF/DS/RS, Watec® Drain KP+</li> <li>■ 1 cartouche suffit pour 12,5 m de joint et un diamètre de joint de 5 x 5 = 25 mm²</li> </ul> 				
	400 30 104 SO	beige sable - mat, cartouche 310 ml	1 pièce / carton de 20 pièces	-	
	400 30 105 SO	gris pierre - mat, cartouche 310 ml			
	400 30 106 SO	gris ciment - mat, cartouche 310 ml			
	400 30 107 SO	anthracite - mat, cartouche 310 ml			
	400 30 111 SO	Agent de lissage, 250 ml	1 pièce	-	

Bandes de rive <b>AquaDrain® RD</b> avec pied couvre-joint SK 	<ul style="list-style-type: none"> <li>■ Avec pied autocollant</li> <li>■ Evite un enserrage en force du revêtement</li> <li>■ Installation entre éléments montants et revêtements sur tous les systèmes de drainage Gutjahr et profilés d'arrêt de drainage ProFin®</li> <li>■ Découpe simple à la hauteur requise grâce aux lignes de coupe</li> </ul> 				
	108 80 303 RD	Rouleaux, 80 x 40 x 8 mm (H x L x P)	Rouleau/20 m	-	

Pad <b>TerraMaxx® TSL</b> 	<ul style="list-style-type: none"> <li>■ Pad en grenaille de caoutchouc, couche de protection pour étanchéités conforme aux normes</li> <li>■ Feuille d'aluminium contrecollée sur la face inférieure (barrière aux plastifiants pour étanchement)</li> <li>■ Améliore l'isolation sonore. Les plots de drainage ne peuvent pas glisser</li> </ul> 				
	100 20 103 TS	Pad avec revêtement 192 x 192 / 6 mm	Sac/10 pièces	-	

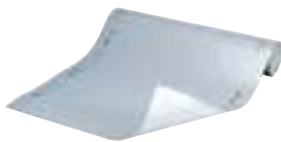
## Composants du système TerraMaxx® DS

<b>Grilles de drainage</b> P. 46 	<b>Profilés/ gouttières et tuyaux</b> P. 70/90 	<b>Etanchéité</b> a. P. 98 	<b>Colle/mortier</b> P. 104 
--	---	--	--

## Plots de drainage à sec facilement réglables en hauteur pour le montage sur le mur sans couper le pied

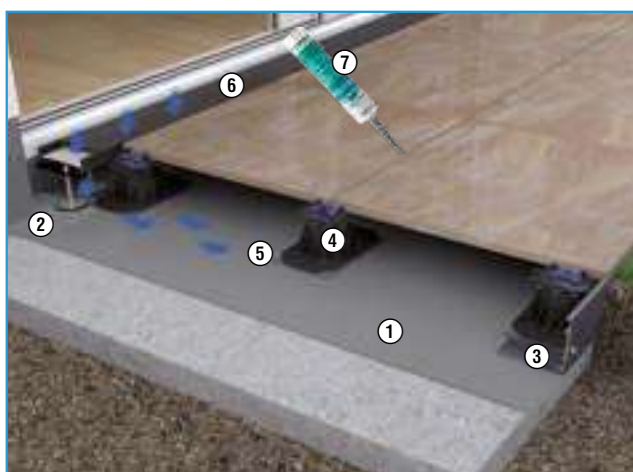

- 1 Bande d'étanchéité rapide DiProtec® SDB
- 2 Bande d'étanchéité DiProtec® AB-K
- 3 Garde-gravier de drainage ProFin® KL-H réglable en hauteur
- 4 Pad TerraMaxx® TSL
- 5 Plots de drainage TerraMaxx® TSL
- 6 Grille de drainage AquaDrain® FLEX
- 7 MorTec® SOFT ; alternative : joints ouverts

**Quantité approx. (en surface) nécessaire par m<sup>2</sup>, selon le format de revêtement**

		Longueur			
		60 cm	80 cm	90 cm	120 cm
Largeur	30 cm	5,6 Stk.	8,4 Stk.	7,5 Stk.	5,6 Stk.
	40 cm	4,2 Stk.	6,3 Stk.	5,6 Stk.	4,2 Stk.
	60 cm	2,8 Stk.	4,2 Stk.	3,8 Stk.	2,8 Stk.
	80 cm	4,2 Stk.	6,3 Stk.	5,8 Stk.	4,2 Stk.
	90 cm	3,8 Stk.	5,8 Stk.	5,0 Stk.	3,8 Stk.

Respecter également les indications du fabricant du revêtement.

Les plots de drainage complètement pré-assemblés assurent une pose rapide et simple de dalles sur les balcons et terrasses. Une géométrie de pied easy2wall permet également une pose directe sur le mur sans découpe. Les conduites et les siphons sont cachés dans l'espace vide entre le revêtement et le support, tout en restant bien accessibles. Si nécessaire, on peut soulever et remplacer des dalles isolées.

### Avantages

- **Complètement pré-assemblé.**
- **Réglage en hauteur facile et sans outils :**
  - de 14 mm à 208 mm selon la variante
  - adaptateur de hauteur enfichable : pour des hauteurs de 208 mm à 500 mm
- **Nivelable facilement et sans outils jusqu'à une pente de 9 %** (compense les joints à recouvrement et les inégalités du support) (TerraMaxx® TSL uniquement).
- **Croissillon incorporé pour des joints élégants** de 2 mm de large, qui peuvent être élargis à 5 mm avec un module croissillon
- **Praticabilité et haute résistance** au dérapage garantis grâce au dispositif anti-bruit incorporé

### Domaine d'application

Surfaces à l'extérieur praticables par des piétons dans des zones privées et publiques, p. ex. sur des terrasses (de toit) et balcons.

### Supports

- Supports cohésifs, chapes, surfaces en béton
- Supports non cohésifs, supports en contact avec le sol, supports d'infiltration à retardement (p. ex. surfaces nivelées en gravier, surfaces compactées)

### Livraison

Pièces pré-assemblées en usine (élément de pied, filetage et tête de nivellement avec entretoise de jointoiment et dispositif anti-bruit) Longueur/largeur : env. 232 x 142 mm

### Complètement pré-assemblé en usine :

- TSL-R-2XS 12-24 mm, sans tête de nivellement
- TSL-T-XS 25-40 mm, sans tête de nivellement
- TSL-S: 38-45 mm
- TSL-M: 46-60 mm
- TSL-L: 61-75 mm
- TSL-XL: 76-120 mm
- TSL-2XL: 120-208 mm

### Isolations

Résistance à la pression  $\geq 150$  kPa

### Inclinaison du revêtement

1,0 % à 2,5 %

## Composants des plots de drainage TerraMaxx® TSL :

	Réf. art.	Description	Unité de vente	Unité logistique	Prix de vente conseillé H.T.
<b>Plots de drainage TerraMaxx® TSL-R</b>  <b>géométrie de pied easy2wall</b>		<ul style="list-style-type: none"> <li>Matériau : Polypropylène</li> <li>Avec entretoise de jointoiment (2 mm), trame réglable en hauteur de 14 à 24 mm, <b>sans tête de nivellement</b></li> <li>Pré-assemblé en usine</li> <li>Dispositif anti-bruit incorporé</li> <li>Résistance à la pression jusqu'à env. 600 kg/pièce</li> </ul>		 1-3 cartons  à partir de 4 cartons <b>NOUVEAU</b>	
	100 01 424 TS	Variante 2XS 14-24 mm	1 pièce / carton de 10 pièces	-	
<b>Plots de drainage TerraMaxx® TSL-T</b>  <b>géométrie de pied easy2wall</b>		<ul style="list-style-type: none"> <li>Matériau : Polypropylène</li> <li>Avec entretoise de jointoiment (2 mm), filetage télescopique et élément de pied, <b>sans tête de nivellement</b></li> <li>Pré-assemblé en usine</li> <li>Dispositif anti-bruit incorporé</li> <li>Résistance à la pression jusqu'à env. 600 kg/pièce</li> </ul>		 1-3 cartons  à partir de 4 cartons	
	100 32 636 TS	Variante XS 25-40 mm	1 pièce / carton de 84 pièces	-	
<b>Plots de drainage TerraMaxx® TSL</b>  <b>géométrie de pied easy2wall</b>		<ul style="list-style-type: none"> <li>Matériau : Polypropylène</li> <li>Composé d'une <b>tête de nivellement</b> avec entretoise de jointoiment (2 mm), filetage et élément de pied</li> <li>Pré-assemblé en usine</li> <li>Dispositif anti-bruit incorporé</li> <li>Résistance à la pression jusqu'à env. 600 kg/pièce</li> </ul>		 1-3 cartons  à partir de 4 cartons	
	100 23 643 TS	Variante S 38-45 mm	1 pièce / carton de 72 pièces	-	
	100 24 360 TS	Variante M 46-60 mm	1 pièce / carton de 54 pièces	-	
	100 25 875 TS	Variante L 61-75 mm	1 pièce / carton de 42 pièces	-	
	100 27 512 TS	Variante XL 76-120 mm	1 pièce / carton de 30 pièces	-	
	100 21 220 TS	Variante 2XL 120-208 mm	1 pièce / carton de 18 pièces	-	
<b>TerraMaxx® TSL / Élément de rehausse</b> 		<ul style="list-style-type: none"> <li>Matériau : Polypropylène</li> <li>Pour rehausser les plots de drainage TerraMaxx® TSL</li> <li>Hauteur possible jusqu'à 500 mm / utilisation de l'élément de rehausse uniquement pour la version 2XL</li> </ul>			
	100 20 113 TS	Élément de rehausse 85 mm	1 pièce/carton de 80 pièces	-	
<b>Module croisillon TerraMaxx® TSL</b> 		<ul style="list-style-type: none"> <li>Matériau : Polypropylène</li> <li>Se pose sur les entretoises de jointoiment pour permettre des joints plus larges de 5 mm</li> </ul>			
	100 20 102 TS	Module croisillon 5 mm	Sachet/100 pièces	-	
<b>Pad TerraMaxx® TSL</b> 		<ul style="list-style-type: none"> <li>Tapis en caoutchouc recyclé - avec couche de séparation intégrée</li> <li>Feuille d'aluminium contrecollée sur la face inférieure (barrière aux plastifiants pour étanchement)</li> <li>Protège l'étanchéité et améliore l'isolation sonore</li> </ul>			
	100 20 114 TS	Pad avec revêtement 232 x 142 / 6 mm	Sac/10 pièces	-	
<b>Écarteur de paroi TerraMaxx® TSL</b> 		<ul style="list-style-type: none"> <li>Matériau : acier inox 1.4301 ; protège les composants adjacents contre les dommages mécaniques</li> <li>Un tampon en caoutchouc protège les éléments montants contre les dommages mécaniques</li> <li>L'écarteur se pose sur les entretoises de jointoiment de la tête de nivellement. Le revêtement est posé ensuite</li> </ul>			
	100 20 104 TS	Écarteur 160 x 40 / 10 mm	1 pièce	-	
<b>Poutre de rive TerraMaxx® TSL</b> 		<ul style="list-style-type: none"> <li>Matériau : acier galvanisé selon le procédé Sendzimir puis thermolaqué noir</li> <li>La poutre de rive se pose sur les entretoises de jointoiment de la tête de nivellement. Le revêtement est posé ensuite</li> <li>Un tampon en caoutchouc protège les éléments montants contre les dommages mécaniques</li> <li>Si nécessaire, il est possible de commander des croisillons Di Protec® FIX-MSP (voir page 38).</li> </ul>		 1-10 pièces  à partir de 11 pièces	
	100 20 105 TS	Bras en porte-à-faux 110 mm (l) x 800 mm (L)	1 pièce	-	
<b>Couche d'amortissement TerraMaxx® PL</b> 		<ul style="list-style-type: none"> <li>Matériau : caoutchouc, antidérapant</li> <li>Comme couche d'écartement pour compenser la hauteur jusqu'à 12 mm</li> <li>Comme couche de protection en combinaison avec les caniveaux à fentes AquaDrain® SR</li> </ul>			
	100 20 112 PL	Couche d'amortissement, 2 mm d'épaisseur	1 pièce/carton de 80 pièces	-	

# TerraMaxx® RS

Systeme de cadre en aluminium avec technique de raccordement à vis intelligente **pour la pose sèche de revêtements de dalles.**

Systemes  
surelevés

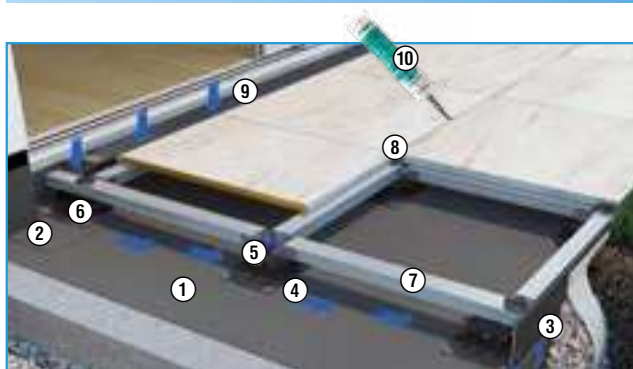

1. Bande autocollante à froid DiProtec® KSK
2. Ruban d'étanchéité DiProtec® KSK-AB
3. Garde-gravier de drainage ProFin® KL-H réglable en hauteur
4. Pad TerraMaxx® TSL
5. Plots de drainage TerraMaxx® TSL
6. Plateau de drainage avec couche d'amortissement TerraMaxx® PL
7. Systeme de cadre en aluminium TerraMaxx® RS
8. Croisillon TerraMaxx® RS
9. Caniveau AquaDrain® VARIO
10. Joint en tube MorTec® SOFT comme solution avec des joints fermés

## Schéma du système

La construction du cadre est composée de profilés de support TerraMaxx RS, disposés comme indiqué sur le schéma du système. En règle générale, les supports (AT) sont placés dans le sens de la pose et les entretoises (AS) à angle droit de celles-ci.

Pour dalles	Support solide p. ex. en béton/chape	Support isolant
Écart standard des profilés de support AT	600 mm*	600 mm*/**
Écart max. des entretoises AS	2580 mm	2580 mm
Écart max. des supports AA (p. ex. TerraMaxx® TSL)	645 mm	645 mm**

\* L'écart dépend du format de revêtement et des spécifications du fabricant du revêtement

\*\* Écart = application ponctuelle de la charge dans le support : une réduction peut être nécessaire pour les isolations résistantes à la basse pression ou les couches d'isolation élastiques

TerraMaxx® RS est une sous-construction stable en aluminium pour la pose de revêtements de terrasses et de balcons. Grâce à une technique de raccordement à vis intelligente, il n'est pas nécessaire de pré-percer. TerraMaxx® RS dispose d'une technique de raccordement à vis intelligente ; le perçage de plusieurs avant-trous n'est ainsi plus nécessaire. Le système peut être utilisé sur des supports cohésifs et non cohésifs par quasiment tous les temps. En raison de son poids et de sa hauteur de construction faibles, il convient également parfaitement à la rénovation.

## Avantages

- **Stable, léger et utilisable** sur tous les supports
- **Montage simple** grâce à une technique de raccordement à vis intelligente
- **Système tous temps** : utilisable par tous les temps car structure sans mortier
- **Réglage simple de la pente** avec plots de drainage réglables en hauteur (p. ex. TerraMaxx® TSL)
- **Support de pose plan** et donc idéal pour les formats XXL
- **Amélioration des bruits d'impact jusqu'à + 32 dB** (Étude réalisée par un laboratoire d'acoustique architecturale de la faculté technique Rhin-Main).
- Joints ouverts ou joints fermés (MorTec® SOFT)
- **Solution tout-en-un** : système complet avec étanchéité, plot de drainage, arrêt de bord, raccord de porte, etc.

## Domaine d'application

Surfaces à l'extérieur praticables par des piétons dans des zones privées et publiques, comme p. ex. sur des terrasses (de toit) et balcons.

## Supports

- Supports cohésifs, surfaces en béton
- Supports non cohésifs, supports en contact avec le sol, supports d'infiltration à retardement (p. ex. surfaces nivelées en gravier, surfaces compactées)
- Constructions porteuses en acier/bois avec recouvrements résistants à la rupture

## Isolations







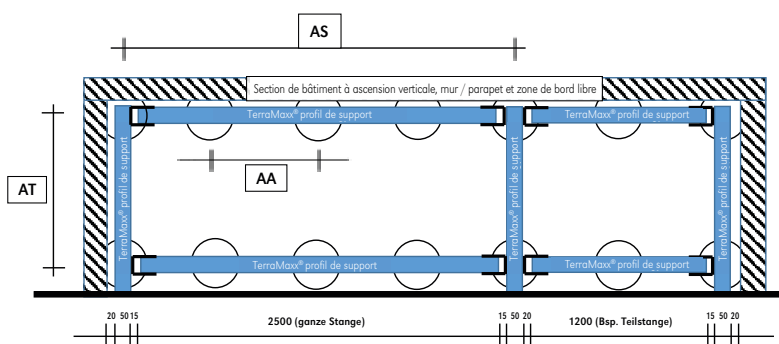



Résistance à la pression  $\geq 120$  kPa

## Inclinaison du support





1,0 % à 2,5 %



## Composants du système de cadre en aluminium TerraMaxx® RS :

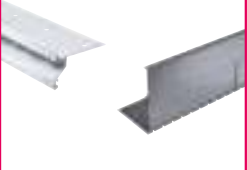

	Réf. art.	Description	Unité de vente	Unité logistique	Prix de vente conseillé H.T.
<b>Système de cadre TerraMaxx® RS</b> 		<ul style="list-style-type: none"> <li>Matériau : profilé de support (aluminium) et connecteurs en acier inox</li> <li>Pour création d'un support de revêtement en système variable, incl. ⓐ connecteur longitudinal, ⓑ connecteur en T et ⓒ connecteur articulé</li> <li>Remarque : à la commande, ne pas oublier les vis en acier inox TerraMaxx® RS pour la fixation des connecteurs.</li> </ul>		 1-3 barre  à partir de 4 barre	
	111 20 100 RS	Profilé de support, 50 x 30 mm (l x L)	1 barre/2,50 m Paquet/8 barres	-	
 ⓐ  ⓑ  ⓒ	111 20 170 RS	<b>Kit connecteur longitudinal</b> , en 2 éléments, permet d'obtenir des raccords stables, 4 vis en acier inox TerraMaxx® RS sont nécessaires par kit	1 kit/carton de 25 pièces	-	
	111 20 171 RS	<b>Connecteur en T</b> , pour le raccord ultrarapide, sans perçage, 3 vis en acier inox TerraMaxx® RS sont nécessaires par connecteur	1 pièce/carton de 100 pièces	-	
	111 20 173 RS	<b>Connecteur articulé</b> , optimal pour les terrasses non droites, réglable en continu de 0 à 180°, 40 x 30 x 30 mm (L x l x h), 4 vis en acier inox TerraMaxx® RS sont nécessaires par connecteur	1 pièce	-	
<b>Vis en acier inox TerraMaxx® RS avec bride</b> 	111 20 174 RS	<ul style="list-style-type: none"> <li>Matériau : acier inox, N° matériau : 1.4301</li> <li>Pour le vissage des connecteurs en TerraMaxx® RS (3 vis par connecteur), des connecteurs articulés TerraMaxx® RS (4 vis par connecteur) et des connecteurs longitudinaux TerraMaxx® RS (4 vis par kit de profilés) avec le profilé de support TerraMaxx® RS</li> </ul>	sachet/100 pièces	-	
<b>TerraMaxx® RS</b> Embout de clé tubulaire à ressort 	111 20 188 RS	<ul style="list-style-type: none"> <li>Pour la réception sûre de vis en acier inox non magnétiques</li> </ul>	1 pièce	-	
<b>TerraMaxx® RS</b> Protection contre les contraintes de cisaillement 	111 20 175 RS	<ul style="list-style-type: none"> <li>Pour le blocage (pouvant être repris) des dalles dans la zone du chant</li> <li>Pose au milieu de la dalle sur le profilé de support TerraMaxx® RS et collés à la dalle avec env. 5 ml de DiProtec® FIX-MSP</li> <li>Quantité nécessaire : 1 pièce par dalle sur le chant, plus 1 pièce par angle</li> </ul>	1 pièce	-	
<b>TerraMaxx® RS XS</b> <b>TerraMaxx® RS TS</b> Croisillons 	108 80 119 RS	<ul style="list-style-type: none"> <li>Matériau : matière synthétique souple, anthracite</li> <li><b>Autocollants</b></li> <li>Écarteur pour créer des joints fins pour les éléments en céramique, la pierre naturelle ou les blocs en béton</li> <li>Protège contre les dommages causés aux angles</li> <li>Convient pour les éléments en céramique et les dalles en pierre naturelle ou en béton à partir de 12 mm d'épaisseur</li> <li>Des zones de rupture permettent de nombreuses variantes de pose comme la pose droite ou en quinconce</li> <li>Hauteur de l'entretoise de jointoiment : 10 mm, épaisseur du sol : 7 mm, épaisseur de l'entretoise de jointoiment : 3 mm</li> </ul>	Sachet/100 pièces	Carton/1000 pièces	
	108 80 120 RS	TYP TS 50 mm Ø			

## Composants du système TerraMaxx® RS

<b>Plots de drainage P. 34</b> 	<b>Grilles de drainage P. 46</b> 	<b>Profilés P. 74/75</b> 	<b>Etanchéité P. 98</b> 	<b>Colle/mortier P. 108</b> 
--	---	---	---	--

	Réf. art.	Description	Unité de vente	Unité logistique	Prix de vente conseillé H.T.
<b>TerraMaxx® RS</b> Pied de fixation protection incendie 		<ul style="list-style-type: none"> <li>■ Pied de fixation en acier enduit pour visser les pieds réglables AquaDrain® (page 68 Accessoires de grilles de drainage)</li> <li>■ Pour la réalisation d'une issue de secours non combustible et conforme aux normes avec le système de cadre TerraMaxx® RS</li> <li>■ Hauteur/plage de réglage jusqu'au bord inférieur de la dalle : Variante 50 mm avec pied standard : 68-107 mm Variante 90 mm avec pied standard : 108-155 mm avec pied XL jusqu'à 222 mm et avec pied 2XL jusqu'à 337 mm, Quantité nécessaire : 1 pied par 0,6 de mètre linéaire</li> </ul>			
	111 20 176 RS	50 mm pour les pieds standard	1 pièce	-	
	111 20 177 RS	90 mm pour tous les pieds	1 pièce	-	

**NOUVEAU**

<b>TerraMaxx® RS</b> Support d'arrêt de bord  		<ul style="list-style-type: none"> <li>■ Matériau : aluminium</li> <li>■ Pour la réalisation d'un arrêt de revêtement vertical en céramique ou en pierre naturelle</li> <li>■ Profilé, 120 mm de longueur, avec forage étagé pour le vissage simple dans les profilés de support TerraMaxx® RS</li> <li>■ Quantité nécessaire : 2 pièces par mètre linéaire d'arrêt de bord</li> <li>■ Accessoires nécessaires : - TerraMaxx® RS Vis cylindriques pour le serrage du support d'arrêt de bord avec le profilé de support - DiProtec® Fix MSP Colle spéciale MS polymère pour la fixation du revêtement au support d'arrêt de bord</li> </ul>			
	111 20 178 RS	Support d'arrêt de bord 120 mm	1 pièce	-	

**NOUVEAU**

<b>TerraMaxx® RS</b> Vis cylindrique 		<ul style="list-style-type: none"> <li>■ Matériau : en acier inox, n° matériau : 1.4301</li> <li>■ Vis cylindrique à six pans creux pour la fixation du support d'arrêt de bord TerraMaxx® RS au profilé de support TerraMaxx® RS</li> </ul>			
	111 20 179 RS	Vis cylindrique M6 x 25	Sachet/10 pièces	-	

**NOUVEAU**

## Accessoires système

<b>DiProtec® FIX-MSP</b> Colle spéciale MS polymère 		<ul style="list-style-type: none"> <li>■ Sans solvants - sans silicone - compense les tensions</li> <li>■ Utilisable sur des supports légèrement humides</li> <li>■ Très forte adhésion maximal et adhérence parfaite au métal, au bois, aux plastiques en polystyrène et aux profilés thermolaqués ainsi qu'aux supports minéraux</li> </ul> <p><b>Domaines d'application :</b></p> <ul style="list-style-type: none"> <li>■ Comme colle d'assemblage pour la fixation des revêtements extérieurs sur la protection contre les contraintes de cisaillement TerraMaxx® RS, sur le support de bord TerraMaxx® RS et sur la poutre de rive TerraMaxx® TSL</li> <li>■ Encollage des parements pour gouttières ProRin® avec les profilés système ProFin®</li> <li>■ Encollage de revêtements céramiques dans le creux à carreler IndorTec® FLEX-DRAIN</li> </ul>			
	500 30 101 FX	Cartouche, 310 ml	1 pièce / carton de 20 pièces	-	





# TerraMaxx® RS pour lames de terrasse en bois/WPC

Systèmes de cadre en aluminium avec technique de raccordement à vis pour la pose de lames de terrasse en bois/WPC



TerraMaxx® RS est une sous-construction solide en aluminium pour la pose de lames de terrasse en bois et WPC, également en combinaison avec des revêtements de dalles. Grâce à la technologie de raccordement à vis intelligente, il n'est pas nécessaire de pré-percer.

## Avantages

- **Système tous temps** : grâce à la pose facile et parfaite de lames de terrasse en bois/WPC.
- **Montage rapide** : grâce à une technique de raccordement à vis ou à l'aide d'une clé Allen
- **Réglage simple** de la pente et grâce à une technologie de raccordement à vis intelligente.
- **Système complet** : avec étanchéité, surélévation à sec, solution de chant et grille de drainage.

## Domaine d'application

Surfaces à l'extérieur praticables par des piétons dans des zones privées et publiques, comme p. ex. sur des terrasses (de toit) et balcons.

## Supports

- Supports cohésifs, surfaces en béton avec ou sans étanchéité
- Supports non cohésifs, supports en contact avec le sol, supports d'infiltration à retardement (p. ex. surfaces nivelées en gravier, surfaces compactées)
- Constructions porteuses en acier/bois avec recouvrements résistants à la rupture

## Isolations

Résistance à la pression  $\geq 120$  kPa

## Pente du support avec des joints fermés

1,0 % à 2,5 %

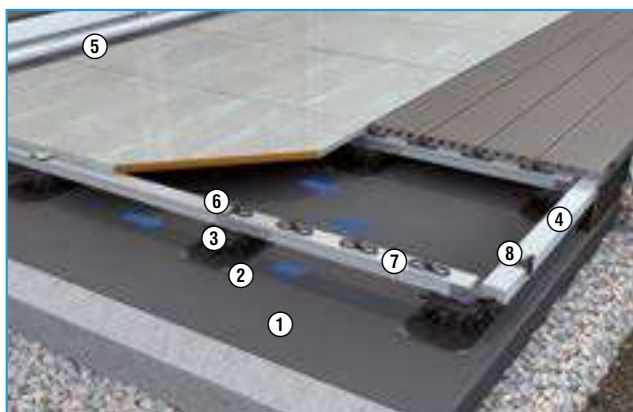

- |   |                                       |
|---|---------------------------------------|
| 1 Bande autocollante à froid DiProtec® KSK    | 5 Caniveau AquaDrain® VARIO           |
| 2 Pad TerraMaxx® TSL                          | 6 Panneau compensateur TerraMaxx® RS  |
| 3 Plot de drainage TerraMaxx® TSL             | 7 TerraMaxx® RS-NK connecteur         |
| 4 Système de cadre en aluminium TerraMaxx® RS | 8 Embout TerraMaxx® RS-NKE connecteur |

## Schéma du système





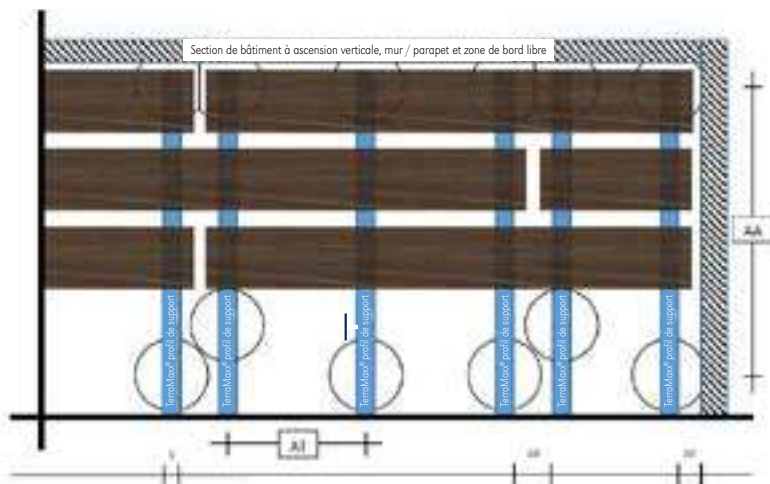

Pour lames de terrasse	Support solide p. ex. en béton/chape	Support isolant
Écart standard des profilés de support AT	400 mm*	400 mm**
Écart max. des supports AA (p. ex. TerraMaxx® TSL)	625 mm	625 mm**

\* L'écart dépend du format de revêtement et des spécifications du fabricant de lames.

\*\* Écart = application ponctuelle de la charge dans le support : une réduction peut être nécessaire pour les isolations résistantes à la basse pression ou les couches d'isolation élastiques



## Composants pour la pose de lames de terrasse en bois/WPC

	Réf. art.	Description	Unité de vente	Unité logistique	Prix de vente conseillé H.T.
Système de cadre <b>TerraMaxx® RS</b>		<ul style="list-style-type: none"> <li>Vous trouverez les composants du système de cadre TerraMaxx® RS à la page 37.</li> </ul>			
Ruban de dissimulation <b>TerraMaxx® RS</b> 	111 10 181 RS	<ul style="list-style-type: none"> <li>Ruban textile noir, autocollant et résistant à la déchirure</li> <li>Cache la surface brillante des profilés de support TerraMaxx® RS, joints creux</li> </ul>	Rouleau/50m	-	
<b>TerraMaxx® RS-NK</b> Dielenfix 	111 10 176 RS	<ul style="list-style-type: none"> <li>Écarteur en cas de fixation « invisible » de lames rainurées</li> <li>Largeur de joint : 7 mm</li> <li>Consommation en fonction de la largeur de la lame : 15 - 20 pièces/m<sup>2</sup></li> <li>Aucun raccord à vis visible dans le revêtement</li> <li>Permet d'obtenir un écart de 6 mm entre le profilé de support et la lame (ventilation optimale) - incl. 1 vis autoperceuse noire en acier inox pour profilé de support TerraMaxx® RS</li> </ul>	Carton/120 pièces, incl. vis de perçage	-	
Embout <b>TerraMaxx® RS-NKE</b> Dielenfix 	111 10 175 RS	<ul style="list-style-type: none"> <li>Fixation initiale/finale « visible » pour lames avec rainures</li> <li>Aucun raccord à vis visible dans le revêtement</li> <li>Permet d'obtenir un écart de 6 mm entre le profilé de support et la lame (ventilation optimale)</li> <li>Incl. 2 vis autoperceuses en acier inox 4,2 x 19 mm pour profilé de support TerraMaxx® RS, env. 3 pcs/m sont nécessaires</li> </ul>	Carton/20 pièces, incl. vis de perçage	-	
<b>TerraMaxx® RS -GK</b> Dielenfix 	111 10 174 RS 111 10 177 RS	<ul style="list-style-type: none"> <li>Écarteur en cas de raccord à vis visible à travers les lames</li> <li>Largeur de joint 4 ou 7 mm</li> <li>Permet d'obtenir un écart de 6 mm entre le profilé de support et la lame (ventilation optimale)</li> <li>Consommation en fonction de la largeur de la lame : 15 - 20 pièces/m<sup>2</sup></li> </ul>	Carton/100 pièces	-	
Vis pour lame <b>TerraMaxx® RS</b> avec foret 	111 10 178 RS	<ul style="list-style-type: none"> <li>Vis de perçage spécial 5,5 x 40 mm en acier inox trempé</li> <li>Pour le raccord à vis de lames de terrasse en bois et en profilé WPC plein adapté (respecter les instructions du fabricant) sur un profilé de support TerraMaxx® RS</li> <li>Tête fraisée bombée à dentelure intérieure, circa 30 stuks/m<sup>2</sup></li> </ul>	Carton/100 pièces avec embout spécial	-	
Foret <b>TerraMaxx® RS</b> 	111 10 182 RS	<ul style="list-style-type: none"> <li>Pour le perçage d'avant-trous dans les lames de terrasse et le profilé de support TerraMaxx® RS en une seule étape de travail</li> <li>Adapté pour le bois et le profilé WPC plein (respecter les instructions du fabricant)</li> <li>Diamètre de 4,8 mm adapté à la vis pour lame TerraMaxx® RS</li> <li>Avec butée de profondeur à bille</li> <li>Incl. vis de serrage et clé Allen à six pans creux</li> </ul>	1 pièce	-	

## Système de pose variable avec protection anti-perforation pour revêtements surélevés soumis à de fortes sollicitations ainsi qu'à un passage régulier du public.



- 1 TerraMaxx® PROTECT Pied réglable  
(ici avec 3 éléments de rehausse TerraMaxx® PROTECT)
- 2 TerraMaxx® PROTECT Module de pose
- 3 TerraMaxx® PROTECT Disque de joint

TerraMaxx® PROTECT est un système de pose qui a été spécialement conçu pour les revêtements surélevés soumis à de fortes sollicitations (par exemple, gastronomie, secteur événementiel). Il se compose d'un module de pose renforcé de fibres de verre, de pieds réglables en hauteur dotés de la technologie de pied easy2wall et de disques de joint librement positionnables. Utilisés en tant que système complet, on obtient ainsi une construction à double plancher avec protection anti-perforation pour le revêtement posé dessus.

### Avantages

- Modules de pose renforcés de fibres de verre pour la réalisation de revêtements avec protection anti-perforation
- Montage simple grâce aux pieds réglables depuis le haut dotés de la technologie easy2wall
- Système tous temps : utilisation possible par tous les temps car structure sans mortier.
- Support de pose continu et donc choix du format de revêtement libre
- Joints ouverts ou joints fermés (MorTec® SOFT)
- Solution tout-en-un : système complet avec étanchéité, arrêt de bord, raccord de porte.

### Domaine d'application

Surfaces extérieures praticables, surélevées et soumises à de fortes sollicitations dans des espaces privés et publics tels que, p. ex., dans la gastronomie ou le secteur événementiel.

### Hauteur de pose minimale

- À partir de 48 mm

### Supports appropriés

- Supports cohésifs, surfaces en béton avec ou sans étanchéité
- Supports non cohésifs, supports en contact avec le sol, supports d'infiltration à retardement (p. ex. surfaces nivelées en gravier, surfaces compactées)















Isolations

- Résistance à la pression  $\geq 120$  kPa

Inclinaison du support

$\geq 1,0$  % à 2,5 %

## Composants de TerraMaxx® PROTECT:

	Réf. art.	Description	Unité de vente	Unité logistique	Prix de vente conseillé H.T.
<b>TerraMaxx® PROTECT</b> Module de pose 600 x 600 mm 		<ul style="list-style-type: none"> <li>Matériau : matière synthétique PE-HD haute performance renforcé de fibres de verre</li> <li>Support intégré des pieds réglables TerraMaxx® PROTECT pour le serrage des modules de pose entre eux</li> <li>Coloris : gris</li> </ul>		 1-3 cartons  à partir de 4 cartons	<b>NOUVEAU</b>
	112 20 100 PR	600 x 600 x 38 mm (L x B x H)	1 pièce/carton de 15 pièces	-	
<b>TerraMaxx® PROTECT</b> Pied réglable 		<ul style="list-style-type: none"> <li>Matériau : PP</li> <li>Pré-assemblé en usine</li> <li>Réglable en hauteur de 48 à 74 mm</li> <li>Le réglage en hauteur est effectué par le haut à l'aide de la clé de montage TerraMaxx® PROTECT.</li> </ul>		 1-3 cartons  à partir de 4 cartons	<b>NOUVEAU</b>
	112 20 102 PR	48-74mm	1 pièce/carton de 38 pièces	-	
<b>TerraMaxx® PROTECT</b> Éléments de rehausse 		<ul style="list-style-type: none"> <li>Pour rehausser les pieds réglables TerraMaxx® PROTECT de 25 ou 50 mm</li> </ul>		 1-3 cartons  à partir de 4 cartons	<b>NOUVEAU</b>
	112 20 103 PR	Élément de rehausse, 25 mm (H)	1 pièce/carton de 38 pièces	-	
	112 20 104 PR	Élément de rehausse, 50 mm (H)	1 pièce/carton de 38 pièces	-	
<b>TerraMaxx® PROTECT</b> Disque de joint 130 x 3 mm 		<ul style="list-style-type: none"> <li>Matériau : matière synthétique souple</li> <li>Écarteur pour la réalisation de joints fins lors de la pose de revêtements sur des modules de pose TerraMaxx® PROTECT</li> </ul>			<b>NOUVEAU</b>
	112 20 108 PR	130 mm (ø), 18 mm (h), 3 mm (ép.)	100 pièces/sachet	-	
<b>TerraMaxx® PROTECT</b> Clé de montage 		<ul style="list-style-type: none"> <li>Clé à pipe double six pans en acier, chromé et brossé.</li> <li>Pour le réglage en hauteur des pieds réglables TerraMaxx® PROTECT</li> </ul>			<b>NOUVEAU</b>
	112 20 109 PR		1 pièce	-	
<b>TerraMaxx® PROTECT</b> Support de pied 		<ul style="list-style-type: none"> <li>Matériau : acier galvanisé selon le procédé de Sendzimir, revêtement par immersion cathodique</li> <li>À utiliser avec des modules de pose découpés au lieu du pied réglable TerraMaxx® PROTECT</li> <li>À utiliser avec les pieds pivotants AquaDrain®.</li> <li>Réglage en hauteur avec : pied pivotant standard 50 - 97 mm ; Pied pivotant XL 57 - 172 mm ; Pied pivotant 2XL 63 - 287 mm</li> </ul>			<b>NOUVEAU</b>
	112 20 110 PR	110 x 46 x 39 mm (Lxlxh)	1 pièce	-	
<b>Pad TerraMaxx® TSL</b> 		<ul style="list-style-type: none"> <li>Tapis en caoutchouc recyclé - avec couche de séparation intégrée</li> <li>Feuille d'aluminium contrecollée sur la face inférieure (barrière aux plastifiants pour étanchement)</li> <li>Protège l'étanchéité et améliore l'isolation sonore</li> </ul>			
	100 20 114 TS	Pad avec revêtement 232 x 142 / 6 mm	Sac/10 pièces	-	

Le système de chauffage unique en son genre pour revêtements surélevés **pose facile – réaction rapide – autorégulation**

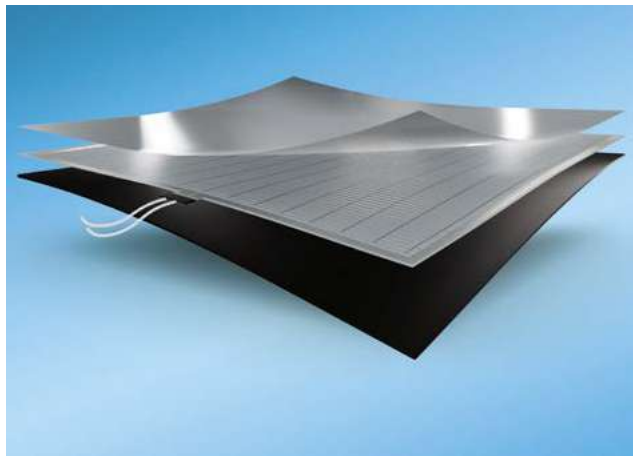

TerraMaxx<sup>®</sup> COMFORT est un élément chauffant composé d'un film chauffant en couche mince et doté d'une couche d'isolation sur l'envers. Ce film chauffant fournit uniquement l'énergie nécessaire, limite la température et s'autorégule. Cela garantit une consommation d'énergie optimale.

Les modules chauffants TerraMaxx<sup>®</sup> COMFORT sont auto-collants et sont simplement posés sur l'envers du revêtement en dalles. Ils permettent un chauffage partiel du revêtement et prolongent ainsi l'utilisation de l'espace extérieur entre les saisons. TerraMaxx<sup>®</sup> COMFORT offre un véritable confort pour la gastronomie, les espaces événementiels ainsi que dans les coins salon des terrasses ou autour des piscines/espaces wellness.

## Avantages

- **Pose simple et rapide** : grâce au film autocollant appliqué sur l'envers
- **Performance** : avec une puissance maximale de 140 watts/module (env. 420 W/m<sup>2</sup>).
- **Températures superficielles agréables d'env. 24 °C**
- **Réaction rapide**

## Domaine d'application

Pour chauffer/tempérer les revêtements extérieurs surélevés

## Systèmes de pose appropriés

TerraMaxx<sup>®</sup> TSL (voir page 34)/TerraMaxx<sup>®</sup> RS (voir page 36)



## Revêtements

- Revêtements surélevés en céramique ou pierre naturelle, disponibles dans les formats 60 x 60 cm, 60 x 120 cm & 120 x 120 cm



- 1 DiProtec<sup>®</sup> SDB Bande d'étanchéité rapide
- 2 TerraMaxx<sup>®</sup> TSL Pad
- 3 TerraMaxx<sup>®</sup> TSL Plot de drainage à sec
- 4 TerraMaxx<sup>®</sup> RS Système de cadre en aluminium
- 5 TerraMaxx<sup>®</sup> COMFORT élément chauffant
- 6 TerraMaxx<sup>®</sup> RS-XS Croisillon

## Composants du système de chauffage TerraMaxx® COMFORT :

	Art. Nr.	Ausführung	Verkaufs- einheit	logistische Einheit	empf. VK-Preis zzgl. MwSt.
Système <b>TerraMaxx® COMFORT</b> 	<b>Système complet TerraMaxx® COMFORT comprenant</b> <ul style="list-style-type: none"> <li>■ Élément chauffant PTC avec isolation thermique appliquée en usine</li> <li>■ Tension secteur 230 V</li> <li>■ Autocollant pour un montage ultra simple</li> <li>■ Avec accessoires de fixation et d'assemblage</li> <li>■ Pour une utilisation avec des revêtements 60 x 60 cm, 60 x 120 cm ou 120 x 120 cm</li> <li>■ Conçu pour la pose sur TerraMaxx® RS et TerraMaxx® TSL</li> </ul>				
	113 10 100 PR	Système de chauffage de surface, 530 mm x 530 mm x 4 mm	Set	-	





**NOUVEAU**

# Grilles et gouttières de drainage GUTJAHR

Le drainage innovant et pratique dans la zone de raccord de la porte.



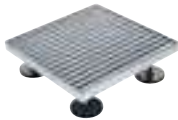
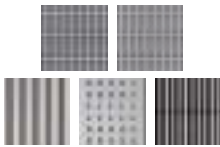

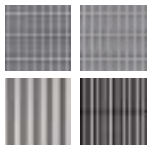



**Simple, fiable et dans les règles de l'art !**



Grilles de drainage				
	<b>AquaDrain® FLEX</b>	<b>AquaDrain® TM</b>	<b>Grille d'écoulement AquaDrain® TM-QE</b>	<b>AquaDrain® DR</b>
Application	 Grille de drainage devant les portes, les fenêtres au ras du sol, avec évacuation linéaire des eaux	 Grille de drainage devant les portes, les fenêtres au ras du sol, avec évacuation linéaire des eaux	 Grille d'écoulement sur les siphons/gouttières, au niveau de l'entrée des gargouilles et comme ouverture de révision	 Grille d'écoulement sur les siphons/gouttières, au niveau de l'entrée des gargouilles et comme ouverture de révision Nouveau : version carrossable désormais disponible
Réglable en hauteur	✓	✓		✓
Raccourcissable	✓	✓		
Grille de rétention d'impuretés	✓	✓		✓
Pour structures à fines couches		✓	✓	
Grilles				
Utilisable en combinaison avec ces systèmes de drainage	Tous les drainages de surface AquaDrain® et systèmes TerraMaxx® à partir de 50 mm	AquaDrain® EK avec MorTec® DRAIN-EP, ainsi que tous les systèmes TerraMaxx®	Drainage de surface Watec® Drain KP+ ainsi que système de pose TerraMaxx® PF	Tous les drainages de surface AquaDrain® et systèmes de pose TerraMaxx® DS/RS/TSL
<b>Page</b>	<b>48</b>	<b>58</b>	<b>59</b>	<b>56</b>



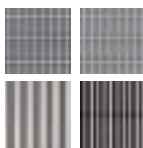

Grille de drainage réglable en forme de rampe		Gouttières de drainage et caniveaux à fentes		
<b>AquaDrain® DR-HB</b>	<b>AquaDrain® BF-FLEX</b>	<b>AquaDrain® KR/KRU</b>	<b>AquaDrain® VARIO</b>	<b>AquaDrain® SR-U</b>
				
Grille de drainage carrossable pour charge d'utilisation maximale de 3,5 t	Grille de drainage pour seuils de porte sans barrières aux balcons et terrasses ; adaptés PMR et fauteuils roulants	Caniveau à fentes comme évacuation linéaire des eaux, devant les balustrades, aux éléments montants	Gouttière de drainage devant les portes, les fenêtres au ras du sol, avec évacuation linéaire des eaux	Caniveau à fentes comme évacuation linéaire des eaux, devant les balustrades, aux éléments montants
✓	✓	✓	✓	✓
✓	✓	✓	✓	✓
✓	✓	✓	✓	✓
				
AquaDrain® HB et AquaDrain® HU-EK	Tous les drainages de surface AquaDrain® ainsi Système de pose TerraMaxx® DS/RS/TSL	Tous les drainages de surface AquaDrain® ainsi Système de pose TerraMaxx® DS/RS/TSL	Drainage de surface Watec® Drain KP+ ainsi Système de pose TerraMaxx® DS/RS/TSL	Tous les drainages de surface AquaDrain® ainsi Système de pose TerraMaxx® RS/TSL
<b>57</b>	<b>52</b>	<b>60</b>	<b>64</b>	<b>66</b>

# Aqua Drain® FLEX

Se coupe sur la longueur désirée et réglable en hauteur en continu.

**Le système pour des raccords aux portes dans les règles de l'art, sans fabrications sur mesure.**

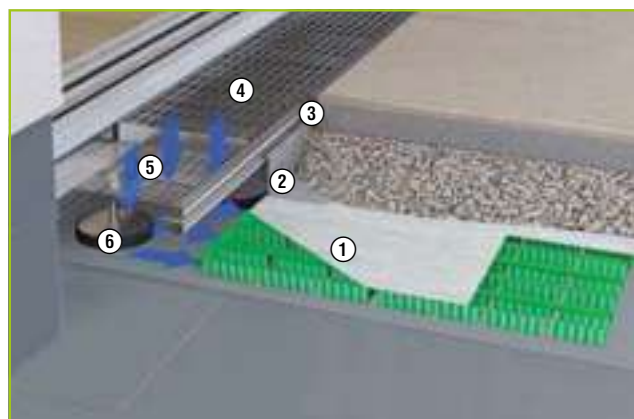

Les grilles de drainage AquaDrain® FLEX offrent un drainage rapide et sans barrière des eaux de surface et des façades vers le drainage de surface raccordé.

Système complet AquaDrain® FLEX :

- 1 Drainage de surface AquaDrain® (ici AquaDrain® T+)
- 2 Cornière perforée AquaDrain®
- 3 Recouvrement de jointure AquaDrain® SL
- 4 Grille de drainage AquaDrain® FLEX
- 5 Grille de rétention des impuretés AquaDrain®
- 6 Pied double coulissant AquaDrain® FLEX

Les grilles de drainage AquaDrain® FLEX évacuent l'eau de surface de manière ciblée dans le drainage raccordé. C'est la solution aux problèmes de raccord même aux raccords de portes/murs à faible hauteur. Grâce aux pieds mobiles, les grilles de drainage AquaDrain® FLEX peuvent être raccourcies sur mesure sur le chantier.

## Avantages

- **Raccourcissement qui fait gagner du temps et de l'argent, simple et variable directement sur le chantier.**  
Grâce aux éléments coulissants du double pied mobile et à la géométrie du cadre.
- **Protection contre l'encrassement grâce à la grille de rétention des impuretés intégrée.**  
Empêche que la saleté ne tombe dans la grille de drainage et garantit ainsi une capacité de drainage durable de la grille.
- **Alignement simple et fiable au niveau du revêtement grâce aux pieds réglables en hauteur depuis le haut.**
- **Capacité de drainage maximale grâce à la grille de ouverte vers le bas en combinaison avec des drainages AquaDrain®.**
- **La hauteur de raccord à la porte peut être diminuée de 15 à 5 cm. Pratique et dans les règles de l'art.**

## Caractéristiques du produit

**Matériau du cadre :** Acier galvanisé à chaud ou acier inox

**Grilles :**  
Grille - galvanisée à chaud ou en acier inox  
Design carré - acier inox  
Design profilé - acier inox  
Shadowline - acier inox

**Grille de rétention des impuretés :** intégrée

**Raccourcissable :** Peut être raccourcie de manière variable jusqu'à 400 mm (unité de base) resp. 280 mm (unité rapportée)

**Réglable en hauteur :** Selon hauteur du pied réglable et de la grille de drainage. Trouvez les hauteurs sur la page suivante

**Utilisation :** Devant les portes, les fenêtres au ras du sol ou pour l'évacuation linéaire des eaux

## Les grilles de drainage AquaDrain® FLEX mettent fin une fois pour toutes aux longueurs spéciales !





Cela est assuré par une géométrie de cadre (1) brevetée et unique en son genre, avec des éléments coulissants à double pied mobiles (2). Ceci est particulièrement avantageux pour l'évacuation linéaire, car les éléments coulissants relient les grilles et évitent des décalages en hauteur dans la zone de l'aboutage. **Vidéo courte sur [www.gutjahr.com/techniktipp](http://www.gutjahr.com/techniktipp)**







	Réf. art.	Description	Unité de vente	Unité logistique	Prix de vente conseillé H.T.
--	-----------	-------------	----------------	------------------	------------------------------

## Acier / galvanisé à chaud

Avec le suffixe de réf. FX au lieu de FR, vous recevez les pieds XL pour votre grille de drainage – contre supplément.  
Avec le suffixe de réf. FY au lieu de FR, vous recevez les pieds 2XL pour votre grille de drainage – contre supplément.

Grille AquaDrain® FLEX-GV	<ul style="list-style-type: none"> <li>■ Matériau : Acier galvanisé à chaud, grille avec maillage 30/10 mm</li> <li>■ Hauteur de cadre : 38 mm</li> <li>■ Hauteur : à partir de 53-100 mm (ou 83 mm avant que le client ne coupe à la disqueuse le filetage du pied); avec pieds XL : à partir de 60-175 mm (ou 158 mm avant que le client ne coupe à la disqueuse le filetage du pied), – <b>contre supplément</b>; avec pieds 2XL : à partir de 66-290 mm (ou 273 mm avant que le client ne coupe à la disqueuse le filetage du pied), – <b>contre supplément</b></li> <li>■ Des unités rapportées sont utilisées pour l'évacuation linéaire des eaux. Exemple : 3 mètres de surface au sol = 1 unité de base plus 2 unités rapportées</li> </ul>	 1-3 pièces – à partir de 4 pièces		
		   Unité de base = 2 éléments de pied  Unité rapportée = 1 élément de pied	Unité de base <b>100</b> 300 30 201 FR	100 x 1 000 mm (l x L), 2 pieds doubles coulissants 100
	Unité rapportée <b>100</b> 300 30 202 FR	100 x 1 000 mm (l x L), 1 pieds doubles coulissants 100	1 pièce	Paquet/20 pièces
	Unité de base <b>150</b> 300 30 101 FR	150 x 1 000 mm (l x L), 2 pieds doubles coulissants 150	1 pièce	Paquet/20 pièces
	Unité rapportée <b>150</b> 300 30 102 FR	150 x 1 000 mm (l x L), 1 pieds doubles coulissants 150	1 pièce	Paquet/20 pièces
	Unité de base <b>200</b> 300 30 401 FR	200 x 1 000 mm (l x L), 2 pieds doubles coulissants 200	1 pièce	Paquet/20 pièces
	Unité rapportée <b>200</b> 300 30 402 FR	200 x 1 000 mm (l x L), 1 pieds doubles coulissants 200	1 pièce	Paquet/20 pièces

## Acier inox

Grille AquaDrain® FLEX-GE	<ul style="list-style-type: none"> <li>■ Matériau : Acier inox électropoli, N° matériau 1.4301, grille avec maillage 30/10 mm</li> <li>■ Hauteur de cadre : 35 mm</li> <li>■ Hauteur : à partir de 50-97 mm (ou 80 mm avant que le fil ne soit rectifié sur place); avec pieds XL : à partir de 57-172 mm (ou 155 mm avant que le client ne coupe à la disqueuse le filetage du pied) – <b>contre supplément</b>; avec pieds 2XL : à partir de 63-287 mm (ou 280 mm avant que le client ne coupe à la disqueuse le filetage du pied) – <b>contre supplément</b></li> <li>■ Des unités rapportées sont utilisées pour l'évacuation linéaire des eaux. Exemple : 3 mètres de surface au sol = 1 unité de base plus 2 unités rapportées</li> </ul>	 1-3 pièces – à partir de 4 pièces		
		   Unité de base = 2 éléments de pied  Unité rapportée = 1 élément de pied	Unité de base <b>100</b> 300 30 601 FR	100 x 1 000 mm (l x L), 2 pieds doubles coulissants 100
	Unité rapportée <b>100</b> 300 30 602 FR	100 x 1 000 mm (l x L), 1 pieds doubles coulissants 100	1 pièce	Paquet/20 pièces
	Unité de base <b>150</b> 300 30 301 FR	150 x 1 000 mm (l x L), 2 pieds doubles coulissants 150	1 pièce	Paquet/20 pièces
	Unité rapportée <b>150</b> 300 30 302 FR	150 x 1 000 mm (l x L), 1 pieds doubles coulissants 150	1 pièce	Paquet/20 pièces
	Unité de base <b>200</b> 300 30 711 FR	200 x 1 000 mm (l x L), 2 pieds doubles coulissants 200	1 pièce	Paquet/20 pièces
	Unité rapportée <b>200</b> 300 30 712 FR	200 x 1 000 mm (l x L), 1 pieds doubles coulissants 200	1 pièce	Paquet/20 pièces

Grille design profilé AquaDrain® FLEX-PE	<ul style="list-style-type: none"> <li>■ Cadre : Acier inox électropoli, N° matériau 1.4301, Grille design profilé : Acier inox sablé aux billes de verre</li> <li>■ Écart entre profilés : 5 mm</li> <li>■ Hauteur de cadre : 35 mm</li> <li>■ Hauteur : à partir de 50-97 mm (ou 80 mm avant que le fil ne soit rectifié sur place); avec pieds XL : à partir de 57-172 mm (ou 155 mm avant que le client ne coupe à la disqueuse le filetage du pied) – <b>contre supplément</b>; avec pieds 2XL : à partir de 63 -287 mm (ou 270 mm avant que le client ne coupe à la disqueuse le filetage du pied) – <b>contre supplément</b></li> <li>■ Des unités rapportées sont utilisées pour l'évacuation linéaire des eaux. Exemple : 3 mètres de surface au sol = 1 unité de base plus 2 unités rapportées</li> </ul>	 1-3 pièces – à partir de 4 pièces		
		   Unité de base = 2 éléments de pied  Unité rapportée = 1 élément de pied	Unité de base <b>100</b> 300 32 603 FR	100 x 1 000 mm (l x L), 2 pieds doubles coulissants 100
	Unité rapportée <b>100</b> 300 32 604 FR	100 x 1 000 mm (l x L), 1 pieds doubles coulissants 100	1 pièce	Paquet/20 pièces
	Unité de base <b>150</b> 300 32 301 FR	150 x 1 000 mm (l x L), 2 pieds doubles coulissants 150	1 pièce	Paquet/20 pièces
	Unité rapportée <b>150</b> 300 32 302 FR	150 x 1 000 mm (l x L), 1 pieds doubles coulissants 150	1 pièce	Paquet/20 pièces
	Unité de base <b>200</b> 300 32 101 FR	200 x 1 000 mm (l x L), 2 pieds doubles coulissants 200	1 pièce	Paquet/20 pièces
	Unité rapportée <b>200</b> 300 32 102 FR	200 x 1 000 mm (l x L), 1 pieds doubles coulissants 200	1 pièce	Paquet/20 pièces

Accessoires et gamme de pieds à la page 68/69

# Aqua Drain® FLEX

	Réf. art.	Description	Unité de vente	Unité logistique	Prix de vente conseillé H.T.
--	-----------	-------------	----------------	------------------	------------------------------

## Acier inox

Grille design carré  
**AquaDrain® FLEX-QE**

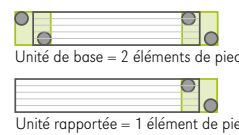
Unité de base = 2 éléments de pied

Unité rapportée = 1 élément de pied

- Cadre : Acier inox électropoli, N° matériau 1.4301, Grille design carré avec maillage 8 x 8 mm, Acier inox poli, avec film protecteur
- Hauteur de cadre : 35 mm
- Hauteur : à partir de 50-97 mm (ou 65 mm avant que le fil ne soit rectifié sur place); avec pieds XL : à partir de 57-172 mm (ou 140 mm avant que le fil ne soit rectifié sur place) – **contre supplément** avec pieds 2XL : à partir de 63 -287 mm (ou 255 mm avant que le fil ne soit rectifié sur place) – **contre supplément**
- Des unités rapportées sont utilisées pour l'évacuation linéaire des eaux.  
Exemple : 3 mètres de surface au sol = 1 unité de base plus 2 unités rapportées



1-3 pièces à partir de 4 pièces

Unité de base <b>100</b>	330 30 603 FR 100 x 1 000 mm (l x L), 2 pieds doubles coulissants 100	1 pièce	Paquet/20 pièces	
Unité rapportée <b>100</b>	330 30 604 FR 100 x 1 000 mm (l x L), 1 pieds doubles coulissants 100	1 pièce	Paquet/20 pièces	

**AquaDrain® FLEX-SL**  
Shadowline-Designrost

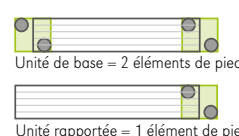
Unité de base = 2 éléments de pied

Unité rapportée = 1 élément de pied

- Cadre : Acier inox électropoli, N° matériau 1.4301, Grille Shadowline : Tiges plates en acier inox avec arête visible peignée/polie et flancs noirs
- Écart entre tiges plates : 5 mm
- Hauteur de cadre : 35 mm
- Hauteur : à partir de 50-97 mm (ou 80 mm avant que le fil ne soit rectifié sur place) avec pieds XL : à partir de 57-172 mm (ou 155 mm avant que le fil ne soit rectifié sur place) – **contre supplément**; avec pieds 2XL : à partir de 63 -287 mm (ou 270 mm avant que le fil ne soit rectifié sur place) – **contre supplément**
- Des unités rapportées sont utilisées pour l'évacuation linéaire des eaux.  
Exemple : 3 mètres de surface au sol = 1 unité de base plus 2 unités rapportées



1-3 pièces à partir de 4 pièces

Unité de base <b>100</b>	300 33 605 FR 100 x 1 000 mm (l x L), 2 pieds doubles coulissants 100	1 pièce	Paquet/20 pièces	
Unité rapportée <b>100</b>	300 33 606 FR 100 x 1 000 mm (l x L), 1 pieds doubles coulissants 100	1 pièce	Paquet/20 pièces	
Unité de base <b>150</b>	300 33 401 FR 150 x 1 000 mm (l x L), 2 pieds doubles coulissants 150	1 pièce	Paquet/20 pièces	
Unité rapportée <b>150</b>	300 33 402 FR 150 x 1 000 mm (l x L), 1 pieds doubles coulissants 150	1 pièce	Paquet/20 pièces	

Support de revêtement  
**AquaDrain® FLEX-BE**  
pour la pose de céramique/  
pierre naturelle/bois

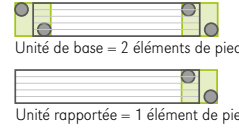
Unité de base = 2 éléments de pied

Unité rapportée = 1 élément de pied

- Cadre : Acier inox électropoli, N° matériau 1.4301,
- Insert : Acier inox décapé, N° matériau 1.4301
- Pour la pose par le client de céramique, pierre naturelle ou bois en largeurs de coupe de 117 mm env.
- Avec fentes sur les deux côtés pour l'évacuation des eaux de surface
- Grille de rétention incluse
- Hauteur de cadre : extérieure 35 mm ; intérieure 15 mm
- Insert pour revêtement de sol non fourni
- Réglable en hauteur : 50-97 mm (ou 155 mm avant que le fil ne soit rectifié sur place) avec pieds XL : à partir de 57-172 mm (ou 155 mm avant que le fil ne soit rectifié sur place) – **contre supplément**; avec pieds 2XL : à partir de 63 -287 mm (ou 270 mm avant que le fil ne soit rectifié sur place) – **contre supplément**
- Des unités rapportées sont utilisées pour l'évacuation linéaire des eaux.  
Exemple : 3 mètres de surface au sol = 1 unité de base plus 2 unités rapportées



1-3 pièces à partir de 4 pièces

Unité de base <b>150</b>	300 34 101 FR 150 x 1.000 mm (B x L), 2 pieds doubles coulissants 150	1 pièce	Paquet/20 pièces	
Unité rapportée <b>150</b>	300 34 102 FR 150 x 1.000 mm (B x L), 1 pieds doubles coulissants 150	1 pièce	Paquet/20 pièces	

Accessoires et gamme de pieds à la page 68/69



Système de grilles de drainage sur mesure, unique en son genre avec fonction de rampe brevetée pour des constructions accès pour les personnes à mobilité réduite ou PMR.

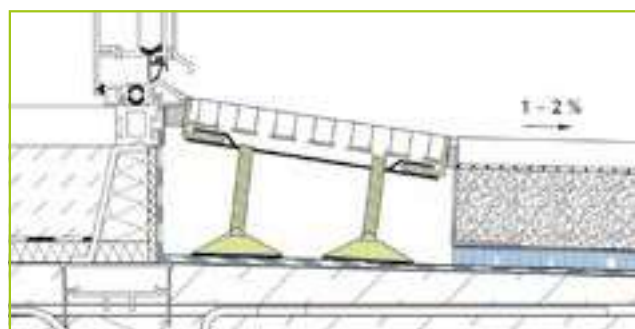

L'AquaDrain® BF-FLEX permet le montage comme pente à réglage variable, de sorte que le bord supérieur de l'étanchéité bridée à la porte ne se trouve plus sous le bord supérieur du revêtement. Résultat : l'eau ne coule plus derrière l'étanchéité en cas de retenue d'eau.

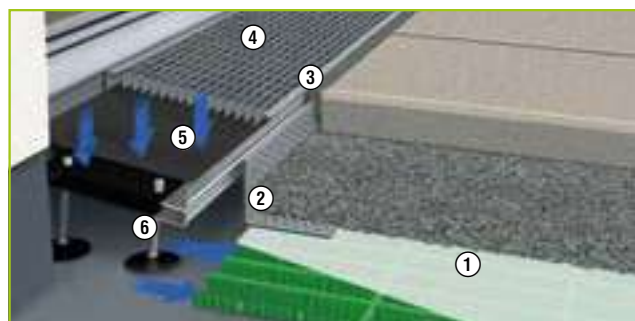

Passage sans seuil optimal avec grille de drainage AquaDrain® BF-FLEX réglable en forme de rampe, qui offre un maximum de sécurité en combinaison avec les drainages AquaDrain® hautement performants.

Système complet AquaDrain® BF-FLEX :

- |  |   |
|--|---|
| 1 Drainage de surface AquaDrain® (ici AquaDrain® T+) | 4 Grille de drainage AquaDrain® BF-FLEX           |
| 2 Cornière perforée AquaDrain®                       | 5 Grille de rétention des impuretés AquaDrain®    |
| 3 Recouvrement de jointure AquaDrain® SL             | 6 Pied réglable à tête sphérique AquaDrain® BF-KD |

Les grilles de drainage AquaDrain® BF-FLEX disposent d'un système de pied réglable spécial avec lequel on peut régler l'inclinaison de la grille de drainage en forme de rampe. En combinaison avec les drainages de surface AquaDrain® qui garantissent une excellente capacité d'évacuation des eaux, les accès pour les personnes à mobilité réduite sur les balcons et les terrasses ne posent plus aucun problème.

## Avantages

- **Le réglage en rampe, en continu permet la réalisation de seuils sans barrière et sans risque de retenue d'eau.**

Le système spécial de pied réglable à tête sphérique permet un réglage incliné jusqu'à une pente 6 %. Ainsi la porte peut être montée plus haut, de sorte que le bord supérieur de l'étanchéité se situe plus haut que le bord supérieur du revêtement.

- **Protection contre l'encrassement grâce à la grille de rétention des impuretés intégrée.**

Empêche que la saleté ne tombe à travers la grille de drainage, garantissant ainsi une capacité de drainage durable de la grille.

- **Alignement simple et fiable au niveau du revêtement grâce aux pieds réglables en hauteur depuis le haut.**

- **Capacité de drainage maximale grâce à la grille de drainage ouverte vers le bas en combinaison avec des drainages AquaDrain®.**

Garantit une capacité de drainage maximale sans retenue, une évacuation fiable et ciblée des eaux de façades et de surface sous le revêtement.

- **Raccourcissement qui fait gagner du temps et de l'argent, simple et variable directement sur le chantier.**

Grâce aux éléments coulissants du double pied mobile et à la géométrie spéciale du cadre. Des fabrications spéciales onéreuses et chronophages ne sont plus nécessaires ; les pieds servent également de raccord entre les grilles.

## Caractéristiques du produit

**Matériau du cadre :** Acier galvanisé à chaud ou acier inox

**Grilles :** Grille - galvanisée à chaud ou acier inox

**Grille de rétention des impuretés :** Intégrée

**Raccourcissable :** Peut être raccourcie de manière variable jusqu'à 400 mm (unité de base) resp. 280 mm (unité rapportée)

**Réglable en hauteur :** Selon hauteur du pied réglable et de la grille de drainage. Trouvez les hauteurs dans les détails des produits sur la page suivante

**Utilisation :** Seuils de porte sans barrières aux balcons et terrasses ; adaptés PMR et fauteuils roulants

	Réf. art.	Description	Unité de vente	Unité logistique	Prix de vente conseillé H.T.
--	-----------	-------------	----------------	------------------	------------------------------

## Acier / galvanisé à chaud

Avec le suffixe de réf. FX au lieu de FR, vous recevez les pieds XL pour votre grille de drainage – contre supplément.  
Avec le suffixe de réf. FY au lieu de FR, vous recevez les pieds 2XL pour votre grille de drainage – contre supplément.

Grille AquaDrain® BF-FLEX-GV  
150/200

Unité de base = 2 éléments de pied  
Unité rapportée = 1 élément de pied

- Matériau : Acier galvanisé à chaud, grille avec maillage 30/10 mm
- Réglage variable pour les rampes inclinées
- Raccourcissable de manière variable jusqu'à 400 mm ; Unité rapportée jusqu'à 280 mm
- Y compris plaque coulissante et pieds réglables à tête sphérique
- Hauteur de cadre : 38 mm
- Hauteur : à partir de 74-110 mm (ou 94 mm avant que le fil ne soit rectifié sur place) avec pieds XL : à partir de 74-175 mm (ou 159 mm avant que le fil ne soit rectifié sur place) – **contre supplément**
- Des unités rapportées sont utilisées pour l'évacuation linéaire des eaux.  
Exemple : 3 mètres de surface au sol = 1 unité de base plus 2 unités rapportées

Unité de base 150 300 30 701 FR	150 x 1 000 mm (l x L), y compris 2 éléments coulissants à double pied mobile	1 pièce	Paquet/ 20 pièces	
Unité rapportée 150 300 30 702 FR	150 x 1 000 mm (l x L), y compris 1 élément coulissant à double pied mobile	1 pièce	Paquet/ 20 pièces	
■ Avec une profondeur de 200 mm, il faut toujours utiliser 5 pieds réglables (un central)				
Unité de base 200 300 30 703 FR	200 x 1 000 mm (l x L) Y compris 2 éléments coulissants à double pied mobile	1 pièce	Paquet/ 20 pièces	
Unité rapportée 200 300 30 704 FR	200 x 1 000 mm (l x L) Y compris 1 éléments coulissants à double pied mobile	1 pièce	Paquet/ 20 pièces	

## Acier inox

Grille AquaDrain® BF-FLEX-GE  
150/200

Unité de base = 2 éléments de pied  
Unité rapportée = 1 élément de pied

- Matériau : Acier inox électropoli, N° matériau 1.4301, grille avec maillage 30/10 mm
- Réglage variable pour les rampes inclinées
- Raccourcissable de manière variable jusqu'à 400 mm ; Unité rapportée jusqu'à 280 mm
- Y compris plaque coulissante et pieds réglables à tête sphérique
- Hauteur de cadre : 38 mm
- Hauteur : à partir de 71-107 mm (ou 91 mm avant que le fil ne soit rectifié sur place) avec pieds XL : à partir de 71-172 mm (ou 156 mm avant que le fil ne soit rectifié sur place) – **contre supplément**
- Des unités rapportées sont utilisées pour l'évacuation linéaire des eaux.  
Exemple : 3 mètres de surface au sol = 1 unité de base plus 2 unités rapportées

Unité de base 150 300 30 801 FR	150 x 1 000 mm (l x L), y compris 2 élément coulissant à double pied mobile	1 pièce	Paquet/ 20 pièces	
Unité rapportée 150 300 30 802 FR	150 x 1 000 mm (l x L), y compris 1 élément coulissant à double pied mobile	1 pièce	Paquet/ 20 pièces	
■ Avec une profondeur de 200 mm, il faut toujours utiliser 5 pieds réglables (un central)				
Unité de base 200 300 30 811 FR	200 x 1 000 mm (l x L), 2 éléments coulissants à double pied mobile	1 pièce	Paquet/ 20 pièces	
Unité rapportée 200 300 30 812 FR	200 x 1 000 mm (l x L), 1 éléments coulissants à double pied mobile	1 pièce	Paquet/ 20 pièces	

Grille Shadowline AquaDrain® BF-FLEX-SL 150

Unité de base = 2 éléments de pied  
Unité rapportée = 1 élément de pied

- Cadre : acier inox électropoli, n° matériau 1.4301, Grille Shadowline : tiges plates en acier inox avec belles arêtes couleur anthracite, écart entre tiges plates : 5 mm
- Réglage variable pour les rampes inclinées
- Plaque coulissante et pieds réglables à tête sphérique inclus
- Hauteur de cadre : 35 mm
- Hauteur : à partir de 71-107 mm (ou 91 mm avant que le fil ne soit rectifié sur place) avec pieds XL : à partir de 71-172 mm (ou 156 mm avant que le fil ne soit rectifié sur place) – **contre supplément**
- Des unités rapportées sont utilisées pour l'évacuation linéaire des eaux.  
Exemple : 3 mètres de surface au sol = 1 unité de base plus 2 unités rapportées

Unité de base 150 300 33 711 FR	150 x 1 000 mm (l x L), 2 éléments coulissants à double pied mobile	1 pièce	Paquet/ 20 pièces	
Unité rapportée 150 300 33 712 FR	150 x 1 000 mm (l x L), 1 éléments coulissants à double pied mobile	1 pièce	Paquet/ 20 pièces	

Accessoires et gamme de pieds à la page 68/69

# Aqua Drain® BF-FLEX

	Réf. art.	Description	Unité de vente	Unité logistique	Prix de vente conseillé H.T.
--	-----------	-------------	----------------	------------------	------------------------------

## Acier inox

Grille AquaDrain® BF-FLEX-PE  
150/200

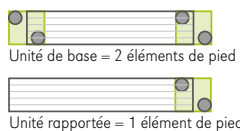

- Matériau : acier inox électropoli, n° matériau 1.4301, Grille design profilé : Acier inox sablé aux billes de verre
- Écart entre profilés : 5 mm
- Hauteur de cadre : 38 mm
- Hauteur : à partir de 71-107 mm (ou 91 mm avant que le client ne coupe le filetage du pied à la disqueuse) avec pieds XL : à partir de 71-172 mm (ou 156 mm avant que le client ne coupe le filetage du pied à la disqueuse) - **contre supplément**
- Des unités rapportées sont utilisées pour l'évacuation linéaire des eaux.  
Exemple : 3 mètres de surface au sol = 1 unité de base plus 2 unités rapportées



**NOUVEAU**

Unité de base <b>150</b> 300 32 705 FR	150 x 1 000 mm (l x L), y compris 2 éléments coulissants à double pied mobile	1 pièce	Paquet/ 20 pièces	
Unité rapportée <b>150</b> 300 32 706 FR	150 x 1 000 mm (l x L), y compris 1 élément coulissant à double pied mobile	1 pièce	Paquet/ 20 pièces	
■ Avec une profondeur de 200 mm, il faut toujours utiliser 5 pieds réglables (un central)				
Unité de base <b>200</b> 300 32 703 FR	200 x 1 000 mm (l x L) Y compris 2 éléments coulissants à double pied mobile	1 pièce	Paquet/ 20 pièces	
Unité rapportée <b>200</b> 300 32 704 FR	200 x 1 000 mm (l x L) Y compris 1 éléments coulissants à double pied mobile	1 pièce	Paquet/ 20 pièces	

Accessoires et gamme de pieds à la page 68/69





## Grilles d'écoulement réglables en hauteur en continu pour l'évacuation et le contrôle des siphons.



Les grilles d'écoulement AquaDrain® DR sont utilisées pour le drainage par le biais de siphons et garantissent donc une inspection à ce niveau à tout moment.

### Avantages

- **Protection contre l'encrassement grâce à la grille de rétention des impuretés intégrée.**  
Empêche que la saleté ne bouche le siphon, garantissant ainsi un drainage durable.
- **Alignement simple et fiable au niveau du revêtement grâce aux pieds réglables en hauteur depuis le haut.**
- **Capacité de drainage maximale grâce à la grille de drainage ouverte vers le bas.**  
Garantit une évacuation sans retenue des eaux de surface et de drainage vers les avaloirs au sol.
- **Inspection simple des siphons grâce aux grilles amovibles.**

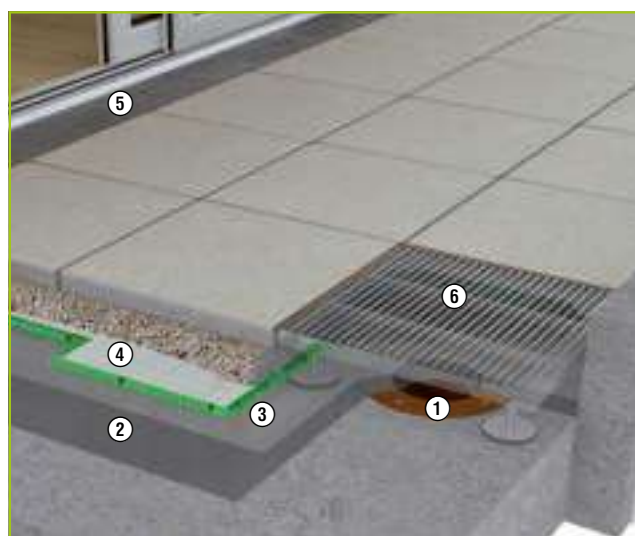

Grille d'écoulement AquaDrain® DR pour le drainage par le biais de siphons

- 1 DiProtec® DRAIN-BA Avaloir au sol
- 2 Bande d'étanchéité rapide DiProtec® SDB
- 3 Film PE en couche de séparation
- 4 Drainage de surface, ici : AquaDrain® T+
- 5 Grille de drainage AquaDrain® FLEX
- 6 Grille d'écoulement AquaDrain® DR

Structure du produit Grille de drainage carrossable voir pages 22/24

### Caractéristiques du produit AquaDrain® DR

- Matériau du cadre :** Acier galvanisé à chaud ou acier inox
- Grilles :** Grille – galvanisée à chaud ou en acier inox  
Design profilé – acier inox  
Shadowline – acier inox
- Grille de rétention des impuretés :** intégrée
- Réglable en hauteur :** Selon hauteur du pied réglable et de la grille de drainage. Trouvez les hauteurs dans les détails des produits sur la page suivante
- Utilisation :** Sur les siphons/gouttières et au niveau de l'entrée des gargouilles

### Caractéristiques du produit AquaDrain® DR-HB



- Matériau du cadre :** Acier galvanisé à chaud
- Supports :** Grille – galvanisée à chaud
- Grandeur de maille :** 30/10 mm
- Dimensions :** 155 x 1000 mm
- Grille de rétention des impuretés :** intégrée
- Réglable en hauteur :** y compris 8 pieds réglables, de 59 à 280 mm et système de verrouillage de la grille
- Utilisation :** comme évacuation linéaire carrossable à l'entrée d'un garage ou en surface



Capacité de charge pour les véhicules d'un poids total autorisé en charge de 3,5 t maximum ; catégorie d'utilisation N2 selon ZTV Wegebau de la FLL (société allemande de recherche, de développement et de construction du paysage)

	Réf. art.	Description	Unité de vente	Unité logistique	Prix de vente conseillé H.T.
--	-----------	-------------	----------------	------------------	------------------------------



## Acier / galvanisé à chaud



Avec le suffixe de réf. DX au lieu de DR/DL, vous recevez les pieds XL pour votre grille de drainage – contre supplément.  
Avec le suffixe de réf. DY au lieu de DR/DL, vous recevez les pieds 2XL pour votre grille de drainage – contre supplément.



Grille d'écoulement <b>AquaDrain® DR-GV</b> 	<ul style="list-style-type: none"> <li>Matériau : Acier galvanisé à chaud, grille avec maillage 30/10 mm</li> <li>Réglable en hauteur : 50-95 mm (ou 78 mm avant que le client ne coupe à la disqueuse le filetage du pied); avec pieds XL : 57-170 mm (ou 153 mm avant que le client ne coupe à la disqueuse le filetage du pied) – <b>contre supplément</b>; avec pieds 2XL : 63-287 mm (ou 270 mm avant que le client ne coupe à la disqueuse le filetage du pied) – <b>contre supplément</b></li> <li>Hauteur de cadre : 43 mm</li> </ul>		 		
	300 10 108 DL	300 x 300 mm (l x L), y compris 4 pieds réglables	1 pièce	Paquet/ 20 pièces	
	300 10 106 DL	400 x 400 mm (l x L), y compris 4 pieds réglables	1 pièce	Paquet/ 20 pièces	

<b>AquaDrain® DR-HB GV</b> Grille de drainage carrossable 	<ul style="list-style-type: none"> <li>Matériau : grille en acier, galvanisée à chaud, avec maillage 30/10 mm</li> <li>Réglable en hauteur avec pieds 2XL fournis : 62-280 mm (ou 263 mm avant que le client ne coupe à la disqueuse le filetage du pied)</li> <li>Hauteur de cadre : 45 mm</li> <li>Sollicitation max. : N2 selon ZTV Wegebau</li> <li>Avec 2 x vis à tête bombée M8x70 pour le verrouillage de la grille</li> </ul>		 	
	300 10 201 DR	155 x 1 000 mm (l x L), y compris 8 pieds réglables	1 pièce	Paquet/ 20 pièces

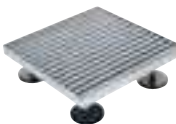
## Acier inox

Grille d'écoulement <b>AquaDrain® DR-GE – Grille</b> 	<ul style="list-style-type: none"> <li>Matériau : Acier inox électropoli, N° matériau 1.4301, Grille avec maillage 30/10 mm</li> <li>Réglable en hauteur : 48-93 mm (ou 76 mm avant que le client ne coupe à la disqueuse le filetage du pied); avec pieds XL : 55-168 mm (ou 151 mm avant que le client ne coupe à la disqueuse le filetage du pied) – <b>contre supplément</b>; avec pieds 2XL : 61-283 mm (ou 266 mm avant que le client ne coupe à la disqueuse le filetage du pied) – <b>contre supplément</b></li> <li>Hauteur de cadre : 41 mm</li> </ul>		 		
	300 10 308 DL	300 x 300 mm (l x L), y compris 4 pieds réglables	1 pièce	Paquet/ 20 pièces	
	300 10 306 DL	400 x 400 mm (l x L), y compris 4 pieds réglables	1 pièce	Paquet/ 20 pièces	

Grille d'écoulement <b>AquaDrain® DR-PE – Design profilé</b> 	<ul style="list-style-type: none"> <li>Matériau : acier inox électropoli, n° matériau 1.4301, Grille design profilé : acier inox sablé aux billes de verre, écart entre profilés : 5 mm</li> <li>Réglable en hauteur : 40-85 mm (ou 84 mm avant que le client ne coupe à la disqueuse le filetage du pied); avec pieds XL : 47-160 mm (ou 159 mm avant que le client ne coupe à la disqueuse le filetage du pied) – <b>contre supplément</b>; avec pieds 2XL : 53-276 mm (ou 274 mm avant que le client ne coupe à la disqueuse le filetage du pied) – <b>contre supplément</b></li> <li>Hauteur de cadre : 41 mm</li> </ul>		 		
	332 10 308 DR	300 x 300 mm (l x L), y compris 4 pieds réglables	1 pièce	Paquet/ 20 pièces	
	332 10 306 DR	400 x 400 mm (l x L), y compris 4 pieds réglables	1 pièce	Paquet/ 20 pièces	

Grille d'écoulement <b>AquaDrain® DR-SL – Shadowline</b> 	<ul style="list-style-type: none"> <li>Matériau : acier inox électropoli, n° matériau 1.4301, Grille Shadowline : tiges plates en acier inox avec belles arêtes couleur anthracite, écart entre tiges plates : 5 mm</li> <li>Réglable en hauteur : 40-85 mm (ou 76 mm avant que le client ne coupe à la disqueuse le filetage du pied); avec pieds XL : 47-160 mm (ou 151 mm avant que le client ne coupe à la disqueuse le filetage du pied) – <b>contre supplément</b>; avec pieds 2XL : 53-276 mm (ou 266 mm avant que le client ne coupe à la disqueuse le filetage du pied) – <b>contre supplément</b></li> <li>Hauteur de cadre : 41 mm</li> </ul>		 		
	333 10 301 DR	300 x 300 mm (l x L), y compris 4 pieds réglables	1 pièce	Paquet/ 20 pièces	
	333 10 302 DR	400 x 400 mm (l x L), y compris 4 pieds réglables	1 pièce	Paquet/ 20 pièces	

## Accessoires grille de drainage | Page 68

 <p><b>AquaDrain®</b> Cornière perforée</p>	 <p><b>AquaDrain® SL</b> Recouvrement de jointure</p>	 <p><b>DiProtec® DRAIN-BR</b> Gargouille à la page 102</p>
--	--	--

# Aqua Drain<sup>®</sup> TM

Réglable en hauteur, raccourcissable de manière variable et très plat. **La seule grille de drainage pour les structures de revêtement en couche mince à partir de 31 mm de hauteur.**

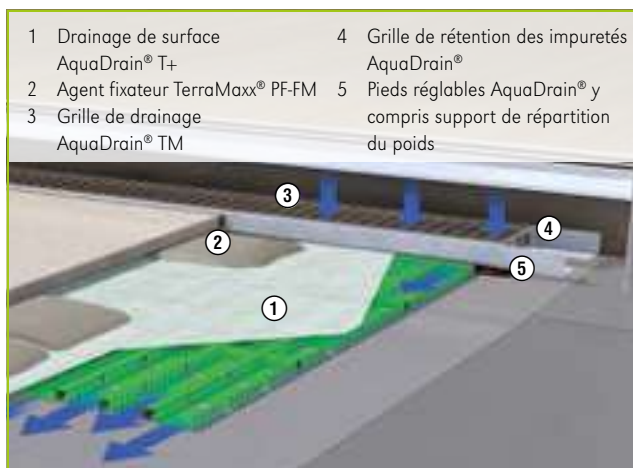
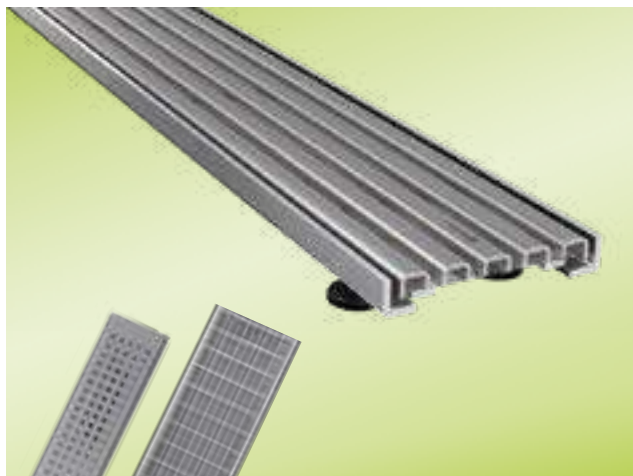

Pose en couche extrêmement mince TerraMaxx<sup>®</sup> PF

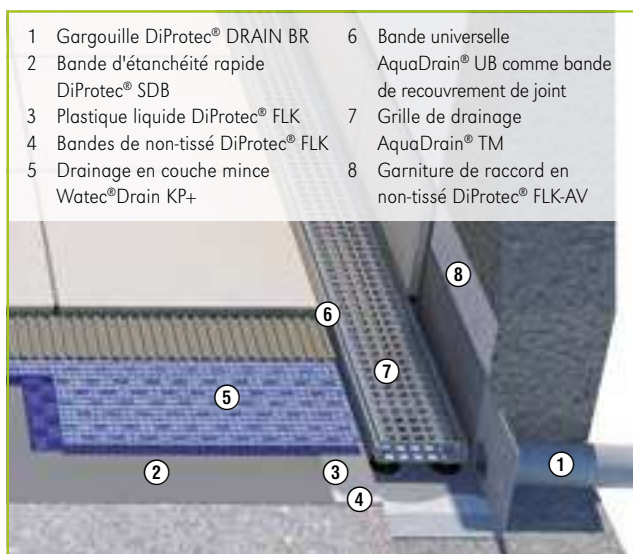

Balustrade de balcon avec évacuation linéaire des eaux et gargouille

Grâce à son cadre à géométrie très plate, la grille de drainage AquaDrain<sup>®</sup> TM est parfaitement adaptée au procédé de pose TerraMaxx<sup>®</sup> pour les revêtements de poids faible et posés en couches minces ou en combinaison avec le drainage Watec<sup>®</sup> Drain KP+ comme ligne de drainage devant les balustrades.

## Avantages

- **Drainage fiable des surfaces à l'extérieur et des raccords aux portes, lorsque la hauteur de la structure est de 31 mm seulement.**

Le système AquaDrain<sup>®</sup> TM avec procédé de pose TerraMaxx<sup>®</sup> autorise des hauteurs totales à partir de 31 mm revêtement compris.

- **Raccourcissable de manière variable**

- **Protection contre l'encrassement grâce à la grille de rétention des impuretés intégrée.**

Empêche que la saleté ne tombe dans la grille de drainage et garantit ainsi une capacité de drainage durable de la grille.

- **Alignement en hauteur simple grâce aux 6 pieds réglables en hauteur.**

Alignement précis, simple et rapide avec le niveau du revêtement.

- **Capacité de drainage maximale grâce à la grille de drainage ouverte vers le bas.**

En combinaison avec le procédé de pose TerraMaxx<sup>®</sup> resp. les drainages en couches minces Watec<sup>®</sup> devant les balustrades, il garantit une capacité de drainage maximale sans retenue et une évacuation fiable et sans barrières des eaux de façades et de surface dans le drainage de surface sous le revêtement.

## Caractéristiques du produit

**Matériau du cadre :** Acier galvanisé à chaud ou acier inox

**Grilles :**  
Grille – galvanisé à chaud  
Design carré – acier inox  
Design profilé – acier inox

**Grille de rétention des impuretés :** intégrée

**Réglable en hauteur :** Selon hauteur du pied réglable et de la grille de drainage. Trouvez les hauteurs dans les détails des produits sur la page suivante

**Raccourcissable :** Raccourcissable par niveaux, voir page 59

**Utilisation :** Devant les portes, les fenêtres au ras du sol ou pour l'évacuation linéaire des eaux

	Réf. art.	Description	Unité de vente	Unité logistique	Prix de vente conseillé H.T.
--	-----------	-------------	----------------	------------------	------------------------------

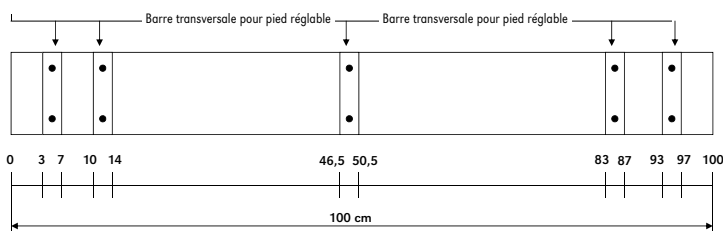



### Vue du dessus du cadre de grille de drainage AquaDrain® TM, raccourcissable de 100 cm à 11 cm



Toutes les hauteurs sont indiquées sans panneaux de répartition de la charge, hauteur des plaques de répartition de la charge = 2 mm



### Acier / galvanisé à chaud

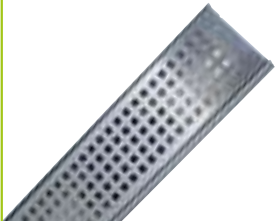

Avec le suffixe de réf. TX au lieu de TM, vous recevez les pieds XL pour votre grille de drainage – contre supplément.

 <p>Grille AquaDrain® TM-GV 100/150</p>	<ul style="list-style-type: none"> <li>Adapté pour chaises roulantes</li> <li>Matériau : Acier galvanisé à chaud</li> <li>Grille avec maillage 30/10 mm</li> <li>Raccourcissable en continu de : 100 à 77 cm ; 56 à 41 cm ; 19 à 11 cm</li> <li>Réglage en hauteur : Pied réglable standard : 31 à 46 mm (la tige filetée du pied réglable se visse entre les tiges de grille, ce qui évite une découpe à la disqueuse par le client), pied réglable XL : 31-72 mm (ou 55 mm avant que le client ne coupe à la disqueuse le filetage du pied)</li> <li>Hauteur de cadre : 21 mm</li> </ul>		 <p>1-3 pièces à partir de 4 pièces</p>										
	<table border="1"> <tr> <td>300 31 301 TM</td> <td>100 x 1 000 mm (l x L) y compris 6 pieds réglables et 3 plaques de répartition de la charge</td> <td>1 pièce</td> <td>Paquet/ 20 pièces</td> <td></td> </tr> <tr> <td>300 31 304 TM</td> <td>150 x 1 000 mm (l x L) y compris 6 pieds réglables et 3 plaques de répartition de la charge</td> <td>1 pièce</td> <td>Paquet/ 20 pièces</td> <td></td> </tr> </table>	300 31 301 TM	100 x 1 000 mm (l x L) y compris 6 pieds réglables et 3 plaques de répartition de la charge	1 pièce	Paquet/ 20 pièces		300 31 304 TM	150 x 1 000 mm (l x L) y compris 6 pieds réglables et 3 plaques de répartition de la charge	1 pièce	Paquet/ 20 pièces			
300 31 301 TM	100 x 1 000 mm (l x L) y compris 6 pieds réglables et 3 plaques de répartition de la charge	1 pièce	Paquet/ 20 pièces										
300 31 304 TM	150 x 1 000 mm (l x L) y compris 6 pieds réglables et 3 plaques de répartition de la charge	1 pièce	Paquet/ 20 pièces										

### Acier inox

 <p>Grille design carré AquaDrain® TM-QE 100/150</p>	<ul style="list-style-type: none"> <li>Cadre : Acier inox électropoli, N° matériau 1.4301</li> <li>Grille design carré avec maillage 8 x 8 mm, Acier inox poli, avec film protecteur</li> <li>Raccourcissable en continu de : 100 à 77 cm ; 56 à 41 cm ; 19 à 11 cm</li> <li>Réglage en hauteur : Pied réglable standard : 25-42 mm, (33 mm avant que le client ne coupe à la disqueuse le filetage du pied), pied réglable XL : 25-68 mm (59 mm avant que le client ne coupe à la disqueuse le filetage du pied)</li> <li>Hauteur de cadre : 18 mm</li> </ul>		 <p>1-3 pièces à partir de 4 pièces</p>										
	<table border="1"> <tr> <td>331 31 302 TM</td> <td>100 x 1 000 mm (l x L) y compris 6 pieds réglables et 3 plaques de répartition de la charge</td> <td>1 pièce</td> <td>Paquet/ 20 pièces</td> <td></td> </tr> <tr> <td>300 31 306 TM</td> <td>150 x 1 000 mm (l x L) y compris 6 pieds réglables et 3 plaques de répartition de la charge</td> <td>1 pièce</td> <td>Paquet/ 20 pièces</td> <td></td> </tr> </table>	331 31 302 TM	100 x 1 000 mm (l x L) y compris 6 pieds réglables et 3 plaques de répartition de la charge	1 pièce	Paquet/ 20 pièces		300 31 306 TM	150 x 1 000 mm (l x L) y compris 6 pieds réglables et 3 plaques de répartition de la charge	1 pièce	Paquet/ 20 pièces			
331 31 302 TM	100 x 1 000 mm (l x L) y compris 6 pieds réglables et 3 plaques de répartition de la charge	1 pièce	Paquet/ 20 pièces										
300 31 306 TM	150 x 1 000 mm (l x L) y compris 6 pieds réglables et 3 plaques de répartition de la charge	1 pièce	Paquet/ 20 pièces										

 <p>Grille design profilé AquaDrain® TM-PE 100</p>	<ul style="list-style-type: none"> <li>Adapté pour chaises roulantes</li> <li>Cadre : Acier inox électropoli, N° matériau 1.4301,</li> <li>Grille design profilé : Acier inox sablé aux billes de verre</li> <li>Raccourcissable en continu de : 100 à 77 cm ; 56 à 41 cm ; 19 à 11 cm</li> <li>Réglage en hauteur : Pied réglable standard : 28-44 mm, (34 mm avant que le client ne coupe à la disqueuse le filetage du pied), pied réglable XL : 28-68 mm (58 mm avant que le client ne coupe à la disqueuse le filetage du pied)</li> <li>Hauteur de cadre : 18 mm</li> </ul>		 <p>1-3 pièces à partir de 4 pièces</p>					
	<table border="1"> <tr> <td>300 31 302 TM</td> <td>100 x 1 000 mm (l x L) y compris 6 pieds réglables et 3 plaques de répartition de la charge</td> <td>1 pièce</td> <td>Paquet/ 20 pièces</td> <td></td> </tr> </table>	300 31 302 TM	100 x 1 000 mm (l x L) y compris 6 pieds réglables et 3 plaques de répartition de la charge	1 pièce	Paquet/ 20 pièces			
300 31 302 TM	100 x 1 000 mm (l x L) y compris 6 pieds réglables et 3 plaques de répartition de la charge	1 pièce	Paquet/ 20 pièces					

 <p>AquaDrain® TM-QE Grille d'écoulement</p>	<ul style="list-style-type: none"> <li>Matériau acier inox, N° matériau 1.4301</li> <li>Grille design carré, avec maillage 8 x 8 mm, acier inox, N° matériau 1.4301, poli, avec film protecteur</li> <li>Les différences de hauteur sont compensées avec des galettes de mortier</li> </ul>							
	<table border="1"> <tr> <td>331 31 303 TM</td> <td>150 x 150 mm (L x l), Hauteur : 23 mm</td> <td>1 pièce</td> <td>Paquet/ 20 pièces</td> <td></td> </tr> </table>	331 31 303 TM	150 x 150 mm (L x l), Hauteur : 23 mm	1 pièce	Paquet/ 20 pièces			
331 31 303 TM	150 x 150 mm (L x l), Hauteur : 23 mm	1 pièce	Paquet/ 20 pièces					

### Accessoires et gamme de pieds | Page 68 et 69

 <p>AquaDrain® TM Cache</p>	 <p>AquaDrain® TM Kit pied réglable</p>	 <p>Recouvrement de jointure AquaDrain® SL</p>
--	--	---

# Aqua Drain® KR

## Le système de caniveau, avec fentes

pour la pose rationnelle sur le gravier/gravillon ou sur des galettes de mortier.

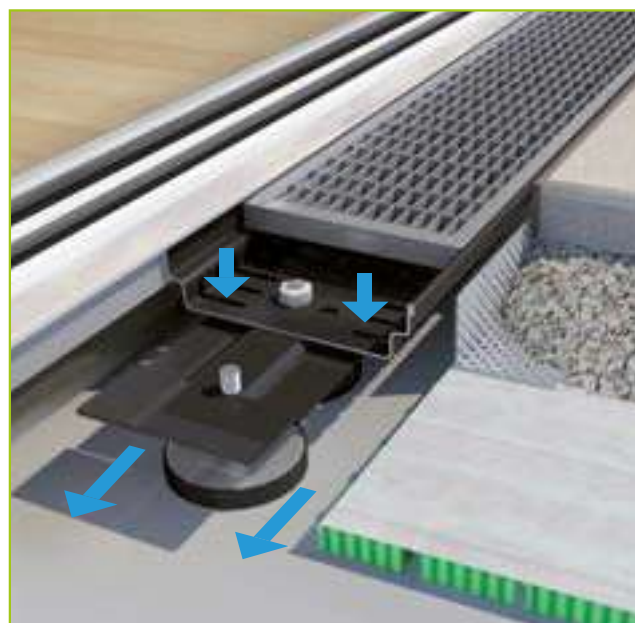

L'AquaDrain® KR a été spécialement développé pour garantir une pose simple et rapide sur du gravier/gravillon ou des galettes de mortier. Le garde-gravier intégré au fond du caniveau évite la pénétration d'impuretés grossières dans la couche de drainage. Différentes grilles en acier ou en acier inox offrent de nouvelles possibilités de configuration comme celles souvent requises pour les systèmes d'évacuation linéaire des eaux plus longs.

### Avantages

- **Rapide & propre.** Pour la pose directe sur le gravier/gravillon ou sur des galettes de mortier. Raccord direct au dallage. Les caches garantissent une pose esthétique dans le cas de l'évacuation linéaire des eaux.
- **Protection anti-corrosion à long terme.** Les caniveaux classiques sont la plupart du temps fabriqués en tôle d'acier galvanisée en continu (procédé Sendzimir), pour ensuite être raccourcis, fendus ou troués. Ainsi, les arêtes de coupe et les arêtes estampées rouillent facilement. Le canal de caniveau AquaDrain® KR est galvanisé par procédé Sendzimir et présente une couche de zinc très épaisse. Pour le protéger de la corrosion, il a été thermolaqué après le poinçonnage.
- **Réglable en hauteur en continu ; uniquement pour la variante avec fentes.**

### Caractéristiques du produit

**Canal de caniveau :** Tôle d'acier galvanisée Sendzimir thermolaquée

**Grilles :**

- Grille - galvanisée à chaud, maillage 30/10 mm
- Grille - acier inox électropoli (N° matériau 1.4301) Maillage 30/10 mm
- Design profilé - acier inox (N° matériau 1.4301) sablé aux billes de verre
- Design Shadowline - acier inox
- Barres plates en acier inox avec arête visible peignée/polie et flancs noirs

### Raccourçissable de manière variable Hauteur

**du caniveau :** hauteur de l'installation fixe de 40 mm

### Utilisation

**avec fentes :** devant les portes, les fenêtres au ras du sol ou dans le domaine de l'évacuation linéaire



### Réglable en hauteur en continu - uniquement

**pour la variante fendue :**



Au moyen d'un réglage en hauteur AquaDrain® KR  
Voir la page suivante pour les détails concernant les pieds réglables, les supports et les hauteurs.



	Réf. art.	Variante (h x l x L)	Unité de vente	Unité logistique	Prix de vente conseillé H.T.
--	-----------	----------------------	----------------	------------------	------------------------------



## Acier / galvanisé à chaud

<p>Caniveau à grille <b>AquaDrain® KR-GV</b> 40 mm avec fentes</p> 	<ul style="list-style-type: none"> <li>■ Matériau canal de caniveau : tôle d'acier galvanisée (selon le procédé Sendzimir) puis thermolaquée (anthracite métallisé) pour meilleure protection contre la corrosion</li> <li>■ Matériau grille : galvanisé à chaud, maillage 30/10 mm</li> <li>■ Raccourcissable de manière variable : utilisation devant les portes, les fenêtres au ras du sol ou avec évacuation linéaire des eaux</li> </ul>	 			
			300 40 400 KR	40 x 150 x 1.000 mm (h x l x L)	1 pièce

## Acier inox

<p>Caniveau à grille <b>AquaDrain® KR-GE</b> 40 mm</p> 	<ul style="list-style-type: none"> <li>■ Matériau canal de caniveau : tôle d'acier galvanisée (selon le procédé Sendzimir) puis thermolaquée (anthracite métallisé) pour meilleure protection contre la corrosion</li> <li>■ Matériau grille : Acier inox électropoli, N° matériau 1.4301, maillage 30/10 mm</li> <li>■ Raccourcissable de manière variable : utilisation devant les portes, les fenêtres au ras du sol ou avec évacuation linéaire des eaux</li> </ul>	 			
			301 40 400 KR	40 x 150 x 1.000 mm (h x l x L)	1 pièce

<p>Caniveau à grille design profilé <b>AquaDrain® KR-PE</b> 40 mm</p> 	<ul style="list-style-type: none"> <li>■ Matériau canal de caniveau : tôle d'acier galvanisée (selon le procédé Sendzimir) puis thermolaquée (anthracite métallisé) pour meilleure protection contre la corrosion</li> <li>■ Matériau grille design profilé : Acier inox sablé aux billes de verre, N° matériau 1.4301</li> <li>■ Raccourcissable de manière variable : utilisation devant les portes, les fenêtres au ras du sol ou avec évacuation linéaire des eaux</li> </ul>	 			
			302 40 400 KR	40 x 150 x 1.000 mm (h x l x L)	1 pièce

<p>Caniveau à grille design Shadowline <b>AquaDrain® KR-SL</b> 40 mm</p> 	<ul style="list-style-type: none"> <li>■ Matériau canal de caniveau : tôle d'acier galvanisée (selon le procédé Sendzimir) puis thermolaquée (anthracite métallisé) pour meilleure protection contre la corrosion</li> <li>■ Matériau grille design profilé : Acier inox sablé aux billes de verre, N° matériau 1.4301</li> <li>■ Raccourcissable de manière variable : utilisation devant les portes, les fenêtres au ras du sol ou avec évacuation linéaire des eaux</li> </ul>	 			
			303 40 400 KR	40 x 150 x 1.000 mm (h x l x L)	1 pièce

## Accessoires et gamme de pieds | Page 69

 <p><b>AquaDrain® KR</b> Höhenverstellung</p>	 <p><b>AquaDrain®</b> Längsverbinder</p>	 <p><b>AquaDrain® KR</b> Endkappe 40 mm</p>
--	---	--

## Le système de caniveau sans fente **pour l'évacuation des surfaces comme canal de raccordement ou comme caniveau de façade et de terrasse**

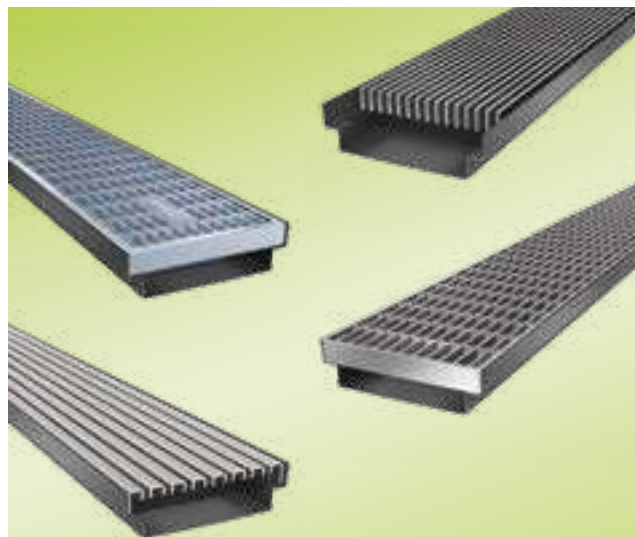

**Grilles supplémentaires** sur demande



Aqua Drain® KR-U sans fente comme canal de raccordement



Élément d'écoulement pour le caniveau sans fente Aqua Drain® KRU

Le caniveau Aqua Drain® KRU canalise l'eau de surface pour la diriger de manière ciblée vers des avaloirs de sol, des tuyaux de descente ou des chéneaux. En complément, l'élément d'écoulement Aqua Drain® KRU permet le raccordement à un point d'évacuation.

### Avantages

- Fiable. Le seuil de porte est protégé contre les infiltrations d'eau dues à l'accumulation, à l'action du vent ou à la fonte des neiges.
- Rapide et propre. Pour la pose directe sur du gravier/gravillon ou sur des galettes de mortier. Raccord direct aux dalles. Les connecteurs garantissent une pose esthétique en présence d'un système d'évacuation linéaire des eaux.
- Protection anti-corrosion à long terme. Le canal de caniveau d'Aqua Drain® KRU dispose d'une couche de zinc très épaisse. Pour le protéger de la corrosion, il est thermolaqué après estampage.
- Conformité aux normes : sa largeur de 150 mm répond aux exigences de la directive relative aux toits plats / de la ZVDH (Union centrale de l'artisanat allemand) ; convient aussi aux espaces non couverts.
- Découpable à la longueur souhaitée.
- Polyvalent. Différentes grilles en acier galvanisé ou acier inox offrent de nouvelles possibilités d'aménagement.
- Inspection simple : grâce aux grilles amovibles.

### Caractéristiques du produit

**Canal de caniveau :** Tôle d'acier galvanisé Sendzimir thermolaquée anthracite métallisé DB 703 - avec évidement et emboutissage pour le manchon à visser

**Supports :** Grille - acier inox 1.4301 électropoli  
Design profilé - acier inox 1.4301 sablé aux billes de verre  
Design Shadowline - acier inox 1.4301  
Tiges plates en acier inox avec belles arêtes couleur anthracite

### Raccourcissable de manière variable

**Dimensions :** env. 40 x 150 x 1000 mm (h x l x L)





**Utilisation sans fente :** Comme canal de raccordement  
Comme caniveau de façade et de terrasse dans les zones en contact avec le sol, avec raccord aux tuyaux d'évacuation KG

**Manchon à visser :** possibilité de raccordement - DN75  
Couleur - anthracite métallisé  
PVC-U - résistant aux intempéries et aux UV ; résistance aux chocs et stabilité dimensionnelle élevées  
Avec rondelle d'étanchéité











	Réf. art.	Variante (h x l x L)	Unité de vente	Unité logistique	Prix de vente conseillé H.T.
--	-----------	----------------------	----------------	------------------	------------------------------





## Acier / galvanisé à chaud

Caniveau à grille <b>AquaDrain® KRU-GV</b> 40 mm sans fentes 	<ul style="list-style-type: none"> <li>■ Matériau canal de caniveau : tôle d'acier galvanisée (selon le procédé Sendzimir) puis thermolaquée (anthracite métallisé) pour meilleure protection contre la corrosion</li> <li>■ Matériau grille : galvanisé à chaud, maillage 30/10 mm</li> <li>■ Raccourcissable de manière variable : utilisation devant les portes, les fenêtres au ras du sol ou avec évacuation linéaire des eaux</li> <li>■ Avec un canal de caniveau fermé (sans fentes) les caniveaux écoulent l'eau et les éléments flottants de manière ciblée vers les évacuations et peuvent donc être utilisés comme canaux de raccordement.</li> </ul>	 1-3 pièces  à partir de 4 pièces		
	300 41 400 KU	40 x 150 x 1.000 mm (H x B x L)	1 pièce	Paquet/20 pièces
<b>AquaDrain® KRU-GV</b> Élément d'écoulement 				
	300 40 412 KU	40 x 150 x 1.000 mm (H x B x L)	1 pièce	Paquet/20 pièces

## Acier inox

Caniveau à grille <b>AquaDrain® KRU-GE</b> 40 mm 	<ul style="list-style-type: none"> <li>■ Matériau canal de caniveau : tôle d'acier galvanisée (selon le procédé Sendzimir) puis thermolaquée (anthracite métallisé) pour meilleure protection contre la corrosion</li> <li>■ Matériau grille : Acier inox électropoli, N° matériau 1.4301, maillage 30/10 mm</li> <li>■ Raccourcissable de manière variable : utilisation devant les portes, les fenêtres au ras du sol ou avec évacuation linéaire des eaux</li> <li>■ Avec un canal de caniveau fermé (sans fentes) les caniveaux écoulent l'eau et les éléments flottants de manière ciblée vers les évacuations et peuvent donc être utilisés comme canaux de raccordement.</li> </ul>	 1-3 pièces  à partir de 4 pièces		
	301 41 400 KU	40 x 150 x 1.000 mm (H x B x L)	1 pièce	Paquet/20 pièces
<b>AquaDrain® KRU-GE</b> Élément d'écoulement 				
	301 40 412 KU	40 x 150 x 1.000 mm (H x B x L)	1 pièce	Paquet/20 pièces

Caniveau à grille design profilé <b>AquaDrain® KRU-PE</b> 40 mm 	<ul style="list-style-type: none"> <li>■ Matériau canal de caniveau : tôle d'acier galvanisée (selon le procédé Sendzimir) puis thermolaquée (anthracite métallisé) pour meilleure protection contre la corrosion</li> <li>■ Matériau grille design profilé : Acier inox sablé aux billes de verre, N° matériau 1.4301</li> <li>■ Raccourcissable de manière variable : utilisation devant les portes, les fenêtres au ras du sol ou avec évacuation linéaire des eaux</li> <li>■ Avec un canal de caniveau fermé (sans fentes) les caniveaux écoulent l'eau et les éléments flottants de manière ciblée vers les évacuations et peuvent donc être utilisés comme canaux de raccordement.</li> </ul>	 1-3 pièces  à partir de 4 pièces		
	302 41 400 KU	40 x 150 x 1.000 mm (H x B x L)	1 pièce	Paquet/20 pièces
<b>AquaDrain® KRU-PE</b> Élément d'écoulement 				
	302 40 412 KU	40 x 150 x 1.000 mm (H x B x L)	1 pièce	Paquet/20 pièces

Caniveau à grille design Shadowline <b>AquaDrain® KRU-SL</b> 40 mm 	<ul style="list-style-type: none"> <li>■ Matériau canal de caniveau : tôle d'acier galvanisée (selon le procédé Sendzimir) puis thermolaquée (anthracite métallisé) pour meilleure protection contre la corrosion</li> <li>■ Matériau grille design profilé : Acier inox sablé aux billes de verre, N° matériau 1.4301</li> <li>■ Raccourcissable de manière variable : utilisation devant les portes, les fenêtres au ras du sol ou avec évacuation linéaire des eaux</li> <li>■ Avec un canal de caniveau fermé (sans fentes) les caniveaux écoulent l'eau et les éléments flottants de manière ciblée vers les évacuations et peuvent donc être utilisés comme canaux de raccordement.</li> </ul>	 1-3 pièces  à partir de 4 pièces		
	303 41 400 KU	40 x 150 x 1.000 mm (H x B x L)	1 pièce	Paquet/20 pièces
<b>AquaDrain® KRU-SL</b> Élément d'écoulement 				
	303 40 412 KU	40 x 150 x 1.000 mm (H x B x L)	1 pièce	Paquet/20 pièces

## Accessoires et gamme de pieds | Page 69

 <b>AquaDrain® KR</b> Höhenverstellung	 <b>AquaDrain®</b> Längsverbinder	 <b>AquaDrain® KR</b> Endkappe 40 mm
--	---	--

# Aqua Drain® VARIO

Le caniveau très plat (avec grille de rétention des impuretés)  
pour les structures à faible épaisseur.

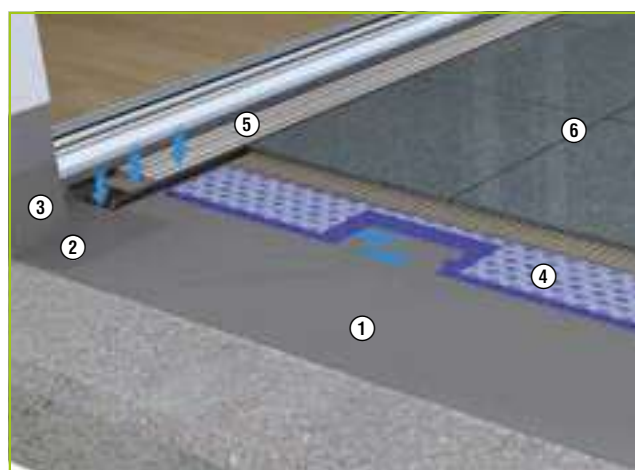
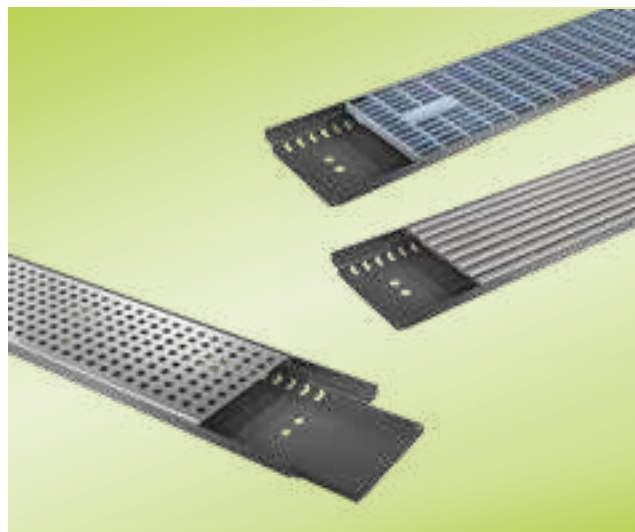

- 1 Bande d'étanchéité rapide DiProtec® SDB
- 2 Bande d'étanchéité DiProtec® AB-K
- 3 Bande d'étanchéité DiProtec® AB-V
- 4 Drainage en couche mince Watec® Drain KP+
- 5 Caniveau AquaDrain® VARIO avec grille de rétention des impuretés
- 6 MorTec® SOFT le joint en tube ; alternative : joints ouverts

Le caniveau très plat avec grille de rétention des impuretés pour les structures en couche mince et les terrasses en bois. Avec une hauteur de pose de seulement 22 mm, AquaDrain® VARIO est idéal pour les structures de revêtement en couche mince comme par ex. les systèmes TerraMaxx® ou Watec® Drain KP+. La hauteur de pose s'accorde avec les épaisseurs de lames de terrasse classiques en bois et en bois composite (WPC). Ainsi, le caniveau peut directement être vissé sur le sous-lattage ou sur le système de cadre en aluminium TerraMaxx® RS et s'inscrit dans la lignée du design du revêtement.

## Avantages



- **La grille de rétention des impuretés intégrée évite la pénétration d'impuretés grossières dans la couche de drainage.**
- **Protection anti-corrosion à long terme.** Les caniveaux classiques sont la plupart du temps fabriqués en tôle d'acier galvanisée en continu (galvanisé Sendzimir), pour ensuite être raccourcis, fendus ou troués. Ainsi, les arêtes de coupe et les arêtes estampées rouillent facilement. Le canal de caniveau AquaDrain® VARIO est galvanisé selon le procédé Sendzimir et dispose d'une couche de zinc très épaisse. Pour le protéger de la corrosion, il a été thermolaqué après le poinçonnage.
- **Réglable en hauteur en continu avec le réglage en hauteur AquaDrain® KR.**
  - Insert design carré de 42-75 mm, avec pieds XL de 50-145 mm
  - En acier, galvanisée à chaud et insert design profilé de 46-79 mm, avec pieds XL de 54-149 mm
  - avec fentes
  - recoupable à la longueur souhaitée

## Caractéristiques du produit



- Grilles :** Grille – galvanisée à chaud, maillage 30/10 mm  
Design profilé – acier inox (N° matériau 1.4301)  
sablé aux billes de verre  
Design carré - acier inox poli (N° matériau 1.4301), maillage 8 x 8 mm
- Utilisation :** Devant les portes, les fenêtres au ras du sol ou pour l'évacuation linéaire des eaux



	Réf. art.	Description	Unité de vente	Unité logistique	Prix de vente conseillé H.T.
--	-----------	-------------	----------------	------------------	------------------------------

## Acier / galvanisé à chaud



<p>Grille <b>AquaDrain® VARIO-GV</b> 100/150</p> 	<ul style="list-style-type: none"> <li>■ Matériau canal de caniveau : tôle d'acier galvanisée (selon le procédé Sendzimir) puis thermolaquée (anthracite métallisé) pour meilleure protection contre la corrosion</li> <li>■ Matériau grille : galvanisé à chaud, maillage 30/10 mm</li> <li>■ Raccourcissable de manière variable : Utilisation devant les portes, les fenêtres au ras du sol ou avec évacuation linéaire des eaux</li> </ul>	 1-3 pièces à partir de 4 pièces			
	303 22 101 VO	100 x 1 000 mm (l x L) Hauteur : 22 mm	1 pièce	20 pièce	
	300 30 401 VO	150 x 1 000 mm (l x L) Hauteur : 22 mm	1 pièce	20 pièce	



## Acier inox

<p>Grille <b>AquaDrain® VARIO-QE</b> 100/150</p> 	<ul style="list-style-type: none"> <li>■ Matériau canal de caniveau : tôle d'acier galvanisée (selon le procédé Sendzimir) puis thermolaquée (anthracite métallisé) pour meilleure protection contre la corrosion</li> <li>■ Matériau grille design carrée : Acier inox poli, avec film protecteur,</li> <li>■ Raccourcissable de manière variable : Utilisation devant les portes, les fenêtres au ras du sol ou avec évacuation linéaire des eaux</li> </ul>	 1-3 pièces à partir de 4 pièces			
	303 22 102 VO	100 x 1 000 mm (l x L) Hauteur : 22 mm	1 pièce	20 pièce	
	300 30 501 VO	150 x 1 000 mm (l x L) Hauteur : 22 mm	1 pièce	20 pièce	

<p>Grille <b>AquaDrain® VARIO-PE</b> 100/150</p> 	<ul style="list-style-type: none"> <li>■ Matériau canal de caniveau : tôle d'acier galvanisée (selon le procédé Sendzimir) puis thermolaquée (anthracite métallisé) pour meilleure protection contre la corrosion</li> <li>■ Matériau grille design profilé : Acier inox sablé aux billes de verre, N° matériau 1.4301</li> <li>■ Raccourcissable de manière variable : Utilisation devant les portes, les fenêtres au ras du sol ou avec évacuation linéaire des eaux</li> </ul>	 1-3 pièces à partir de 4 pièces			
	303 22 103 VO	100 x 1 000 mm (l x L) Hauteur : 22 mm	1 pièce	20 pièce	
	300 30 510 VO	150 x 1 000 mm (l x L) Hauteur : 22 mm	1 pièce	20 pièce	

## Accessoires :

<p>Connecteur longitudinal <b>AquaDrain®</b> 100/150</p> 	<ul style="list-style-type: none"> <li>■ Comme finition des grilles de drainage AquaDrain® VARIO</li> </ul>				
	308 80 422 VO	Acier inox, pour grilles 100 x 1 000 mm	1 pièce	-	
	308 80 423 VO	Acier inox, pour grilles 150 x 1 000 mm	1 pièce	-	

<p><b>AquaDrain®</b> Connecteur longitudinal 100/150</p> 	<ul style="list-style-type: none"> <li>■ Tôle d'acier galvanisée (selon le procédé Sendzimir) puis thermolaquée (anthracite métallisé) pour meilleure protection contre la corrosion</li> <li>■ Raccorde les caniveaux AquaDrain® VARIO entre eux</li> <li>■ N'est plus nécessaire lors de l'utilisation du réglage en hauteur AquaDrain® VARIO</li> </ul>				
	308 80 477 VO	100 mm largeur	1 pièce	-	
	308 80 478 VO	150 mm largeur	1 pièce	-	

## Caniveau à fentes universel réglable en hauteur

**avec pied universel réglable en hauteur en acier inox – pose directement au mur, en ligne ou en combinaison avec le système de cadre TerraMaxx® RS.**



AquaDrain® SR-U pour un montage mural devant les balustrades ou en association avec le système de cadre TerraMaxx® RS

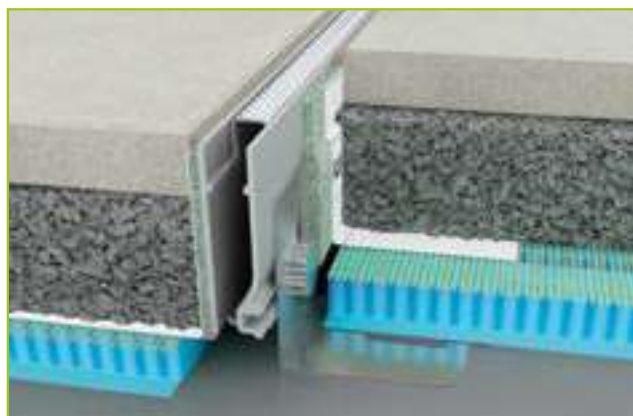

AquaDrain® SR-U pour l'évacuation linéaire

Le caniveau à fentes AquaDrain® SR-U s'intègre de manière discrète dans le revêtement. Ici le corps de la rigole est ouvert vers le bas (à l'inverse des caniveaux à fentes traditionnels) garantissant ainsi une évacuation ciblée et fiable des eaux de surface directement dans la couche de drainage.

### Avantages

- **De forme très effilée**  
en aluminium thermolaqué ; la partie visible a une largeur de 15 mm seulement.
- **Réglable en hauteur en continu de 65 mm à 110 mm grâce au kit de pieds universels fourni**
- **Utilisation flexible.**  
Montage devant les balustrades/sur les éléments montants, en ligne ou en combinaison avec le système de cadre TerraMaxx® RS
- **Utilisation flexible grâce à la grille réversible innovante.**  
Grille innovante réversible en acier inox qui sert à la fois de grille de rétention des impuretés et empêche les feuilles mortes et la saleté d'encrasser la couche de drainage et d'entraver la capacité de drainage. Comme la grille est réversible, on l'utilise, soit pour réaliser un joint creux discret, soit un système d'évacuation linéaire des eaux affleurant et visible.
- **Drainage plus rapide que les caniveaux à fentes utilisés jusqu'ici.**  
Des orifices de drainage à la face inférieure guident l'eau rapidement et de manière fiable dans le drainage de surface raccordé.
- **Utilisation universelle en surface devant les balustrades / sur les éléments montants.**
- **Hauteur de pose minimale, à partir de 65 mm.**

### Caractéristiques du produit

**Corps de la rigole :** Aluminium thermolaqué

**Support :** Support réversible acier inox, N° matériau : 1.4301

**Pied universel :** Acier inox, N° matériau : 1.4301



**Grille de rétention des impuretés :** Auflage = Schmutzgitter

**Utilisation :** En surface comme drainage linéaire, devant les balustrades ou sur les éléments montants, en combinaison avec les drainages de surface AquaDrain®, le système de cadre TerraMaxx® RS ainsi que les plots de drainage à sec TerraMaxx® TSL.

**Réglable en hauteur :** Avec les pieds universels fournis de 65 à 110 mm. Une rotation des pieds permet le montage sur le système de cadre TerraMaxx® RS ainsi que sur que les plots de drainage à sec TerraMaxx® TSL.



	Réf. art.	Description	Unité de vente	Unité logistique	Prix de vente conseillé H.T.
--	-----------	-------------	----------------	------------------	------------------------------



## Acier inox

<b>AquaDrain® SR-U</b> Caniveau à fentes universel 	<ul style="list-style-type: none"> <li>■ Corps de la rigole : Aluminium thermolaqué</li> <li>■ Support : Acier inox, N° matériau 1.4301 ; diamètre des trous : 3 mm</li> <li>■ Utilisation universelle en surface devant les balustrades / sur les éléments montants.</li> <li>■ Utilisation possible en combinaison avec les drainages de surface AquaDrain®, le système de cadre TerraMaxx® RS ainsi que les plots de drainage à sec TerraMaxx® TSL.</li> <li>■ Hauteur de pose à partir de 65 mm, largeur extérieure de l'ouverture de caniveau : 15 mm, section d'admission : 12 mm</li> <li>■ Raccourcissable de manière variable</li> <li>■ Réglable en hauteur en continu de 65 à 110 mm</li> <li>■ Un kit de pieds universels AquaDrain® SR-U est fourni</li> </ul>	 à partir de 11 pièces			
	300 70 104 SR	15/65 x 2,25 m (l x L)	1 pièce	Paquet/20 pièces	



**NOUVEAU**



## Accessoires

<b>Bandes de rive AquaDrain® SR</b> 	<ul style="list-style-type: none"> <li>■ Autocollant</li> <li>■ Installation entre canal de caniveau et revêtement, comme remplissage du joint de dilatation</li> <li>■ Evite un enserrage en force du revêtement</li> <li>■ Découpe simple à la hauteur requise grâce aux lignes de coupe</li> </ul>				
	108 80 304 SR	20 m/rouleau 60 x 60 x 5 mm	1 pièce	-	

<b>Kit de pieds universels AquaDrain® SR-U</b> 	<ul style="list-style-type: none"> <li>■ Kit composé de 2 pieds universels, 2 vis moletées et 2 rondelles.</li> <li>■ Le kit de pieds réglables AquaDrain® SR-U est nécessaire lorsqu'un caniveau doit être divisé en deux parties.</li> </ul>				
	300 70 114 SR	Kit de pieds universels	1 kit	-	

**NOUVEAU**



<b>AquaDrain® SR</b> Kit pied réglable 	<ul style="list-style-type: none"> <li>■ Kit composé de 1 pied réglable (diamètre : 33 mm) et 1 plaque de répartition de la charge (2 mm d'épaisseur)</li> <li>■ Facilite l'alignement du caniveau à fentes (2 kits de pieds réglables recommandés par 1 000 mm, 3 kits de pieds réglables recommandés par 3 000 mm)</li> <li>■ Pied standard : 75-92 mm (78 mm avant de couper à la disqueuse), uniquement pour la variante SR-W</li> <li>■ Pied XL : 75-118 mm (102 mm avant de couper à la disqueuse), uniquement pour la variante SR-W</li> </ul>				
	308 80 316 SR	Kit pied réglable AquaDrain® SR	1 kit	-	
	308 80 317 SR	Kit pied réglable XL AquaDrain® SR	1 kit	-	



<b>Couche d'amortissement TerraMaxx® PL</b> 	<ul style="list-style-type: none"> <li>■ Matériau : caoutchouc, antidérapant</li> <li>■ Comme couche d'écartement pour compenser la hauteur jusqu'à 12 mm</li> <li>■ Comme couche de protection en combinaison avec les caniveaux à fentes AquaDrain® SR</li> </ul>				
	100 20 112 PL	Couche d'amortissement, 2 mm d'épaisseur	1 pièce/carton de 80 pièces	-	



# Accessoires



	Réf. art.	Description	Unité de vente	Unité logistique	Prix de vente conseillé H.T.
--	-----------	-------------	----------------	------------------	------------------------------



## Accessoires pour AquaDrain® FLEX / DR / KR / BF-FLEX

<p>Cornière perforée <b>AquaDrain®</b></p> 	<ul style="list-style-type: none"> <li>■ En plastique de haute qualité</li> <li>■ Aussi utilisable en combinaison avec les grilles de drainage en acier inox</li> </ul>				1 - 30 pièces	à partir de 31 pièces
	308 80 110 LW	50/70 mm x 1 000 mm	1 pièce	-		
	<ul style="list-style-type: none"> <li>■ En acier galvanisé par procédé Sendzimir + revêtement plastique</li> <li>■ Aussi utilisable en combinaison avec les grilles de drainage en acier inox</li> </ul>					
	308 80 104 LW	XS : 30/40 x 1 000 mm	1 pièce	-		
	308 80 103 LW	XL : 120/150 x 1 000 mm	1 pièce	-		

<p>Cache <b>AquaDrain® FLEX</b></p> 	<ul style="list-style-type: none"> <li>■ Comme finition des grilles de drainage AquaDrain® FLEX</li> </ul>					
	308 80 405 FR	Acier inox, pour grille 100 x 1 000 mm	1 pièce	-		
	308 80 402 FR	Acier inox, pour grille 150 x 1 000 mm	1 pièce	-		
	308 80 409 FR	Acier inox, pour grille 200 x 1 000 mm	1 pièce	-		

<p>Recouvrement de jointure <b>AquaDrain® SL</b></p> 	<ul style="list-style-type: none"> <li>■ Bande spéciale autocollante pré-compressée</li> <li>■ Fixe les grilles à placement libre dans l'ouverture du revêtement</li> <li>■ Protège les étanchéités voisines contre les dégâts mécaniques</li> </ul>					
	308 80 200 FB	Longueur 2 550 mm, épaisseur 3 - 15 mm	1 rouleau de 2,55 m	-		



<p>Pied réglable <b>AquaDrain®</b></p> 	<ul style="list-style-type: none"> <li>■ Diamètre : 75 mm</li> </ul>					
	308 80 300 FU	Standard 60 mm de haut, galvanisé à chaud	1 pièce	-		
	308 80 301 FU	XL 135 mm de haut, galvanisé à chaud	1 pièce	-		
	308 80 310 FU	Standard 60 mm de haut, acier inox, N° matériau : 1.4301	1 pièce	-		
	308 80 311 FU	XL 135 mm de haut, acier inox, N° matériau : 1.4301	1 pièce	-		
	308 80 314 FU	2XL 250 mm de haut, acier inox, N° matériau : 1.4301	1 Stück	-		<b>NOUVEAU</b>

<p>Pied réglable à tête sphérique <b>AquaDrain® BF-KD</b></p> 	<ul style="list-style-type: none"> <li>■ Diamètre : 80 mm</li> </ul>					
	308 80 312 FU	Standard 60 mm de haut, acier inox, N° matériau : 1.4301	1 pièce	-		
	308 80 313 FU	XL 135 mm de haut, acier inox, N° matériau : 1.4301	1 pièce	-		



# Accessoires



	Réf. art.	Description	Unité de vente	Unité logistique	Prix de vente conseillé H.T.
--	-----------	-------------	----------------	------------------	------------------------------



## Accessoires supplémentaires uniquement pour AquaDrain® FLEX / BF-FLEX

<p>Plaque coulissante <b>AquaDrain® FLEX</b></p> 	<ul style="list-style-type: none"> <li>■ Galvanisé avec revêtement de glissement supplémentaire</li> <li>■ Pour grilles de drainage AquaDrain® FLEX/BF-FLEX</li> <li>■ 2 pieds réglables requis par plaque coulissante (voir page 68)</li> </ul>				
	300 30 014	Plaque coulissante 100 pour variante 100 x 1 000 mm	1 pièce	-	
	300 30 003	Plaque coulissante 150 pour variante 150 x 1 000 mm	1 pièce	-	
	300 30 004	Plaque coulissante 200 pour variante 200 x 1 000 mm	1 pièce	-	



## Accessoires supplémentaires uniquement pour AquaDrain® TM



<p><b>AquaDrain® TM</b> Cache</p> 	<ul style="list-style-type: none"> <li>■ Comme finition des grilles de drainage AquaDrain® TM</li> </ul>				
	308 80 408 TM	Acier inox, pour grille 100 x 1 000 mm	1 pièce	-	
	308 80 407 TM	Acier inox, pour grille 150 x 1 000 mm	1 pièce	-	



<p><b>AquaDrain® TM</b> Kit pied réglable</p> 	<ul style="list-style-type: none"> <li>■ 33 mm de haut, plus 2 mm pour la plaque de répartition, tige filetée en acier inox (variante XL 55 mm de haut, plus 2 mm pour la plaque de répartition)</li> <li>■ Kit composé de 6 pieds réglables (D = 33 mm) et 3 plaques de répartition de la charge</li> </ul>				
	308 80 307 TM	Kit pied réglable AquaDrain® TM	1 kit	-	
	308 80 308 TM	Kit pied réglable XL AquaDrain® TM	1 kit	-	

<p>Recouvrement de jointure <b>AquaDrain® SL</b></p> 	<ul style="list-style-type: none"> <li>■ Bande spéciale autocollante pré-compressée</li> <li>■ Fixe les grilles à placement libre dans l'ouverture du revêtement</li> <li>■ Protège les étanchéités voisines contre les dégâts mécaniques</li> </ul>				
	308 80 200 FB	Longueur 2 550 mm, épaisseur 3 - 15 mm	1 rouleau de 2,55 m	-	

## Accessoires supplémentaires uniquement pour AquaDrain® KR / KRU

<p>Réglage en hauteur <b>AquaDrain® KR</b></p> 	<ul style="list-style-type: none"> <li>■ Uniquement pour les variantes avec fentes</li> <li>■ Plaque coulissante, y compris 2 pieds réglables et 2 écrous de fixation (galvanisés ou acier inox)</li> <li>■ Réglable en hauteur en continu 20-53 mm avec pieds XL : 28-123 mm + type de caniveau adapté ou type VARIO</li> </ul>				
	308 80 475 KR	Pieds réglables galvanisés	1 pièce	-	
	308 80 476 KR	Pieds réglables en acier inox, N° matériau : 1.4301	1 pièce	-	

<p><b>AquaDrain®</b> Connecteur longitudinal 150</p> 	<ul style="list-style-type: none"> <li>■ Tôle d'acier galvanisée (selon le procédé Sendzimir) puis thermolaquée (anthracite métallisé) pour meilleure protection contre la corrosion</li> <li>■ Raccorde les caniveaux AquaDrain® VARIO entre eux</li> <li>■ N'est plus nécessaire lors de l'utilisation du réglage en hauteur AquaDrain® VARIO</li> </ul>				
	308 80 478 VO	150 mm largeur	1 pièce	-	

<p>Cache <b>AquaDrain® KR</b> 40 mm</p> 	<ul style="list-style-type: none"> <li>■ Matériau : acier inox poli, N° matériau 1.4301, avec film protecteur amovible</li> <li>■ Comme finition de face avant sur les interfaces de l'AquaDrain® KR raccourci et du caniveau KRU 40 mm</li> </ul>				
	308 80 441 KR	40 x 150 mm (H x l)	1 pièce	-	

# Profilés de finition GUTJAHR pour balcons et terrasses

Pour l'évacuation ciblée et dans les règles de l'art des eaux des chants du balcon.

**La solution complète et durable en aluminium.**



## Nous avons ce dont vous avez besoin : le système modulaire intelligent.

Grâce à leur technique de jonction intelligente, les systèmes de profilés de bordure GUTJAHR garantissent un montage simple et sûr. Cela garantit que tout soit adapté. Il n'y a plus de joints ouverts, de gauchissements et d'assemblages angulaires imprécis. Les coupleurs de profilés et le kit de fixation sont compris dans le pack et le montage peut se faire immédiatement. Avec la combinaison de gouttières pour balcon ProRin® qu'il suffit d'accrocher et de tuyaux de descente, GUTJAHR est votre interlocuteur unique pour une solution optimale et complète.

### Utilisation selon épaisseur du solin

#### Profilé de drainage si une étanchéité est déjà disponible chez le client,

comme support de bordure pour la couche de répartition de la charge et comme parement du drainage

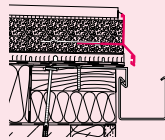

#### Profilé de chéneau (sans drainage) et étanchement pas encore disponible chez le client.

Le montage doit toujours s'effectuer sous l'étanchement avec la possibilité de pouvoir y accrocher une gouttière de balcon

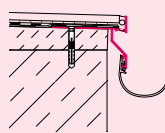

#### Profilé de chéneau et de drainage (avec drainage) et étanchement pas encore disponible chez le client.

Le montage doit toujours s'effectuer sous l'étanchement avec la possibilité de pouvoir y accrocher une gouttière de balcon

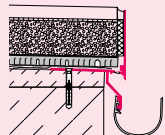

Les coloris de profilés correspondent aux tons RAL et DB suivants :



anthracite métallisé = DB 703

aluminium métallisé = RAL 9006

## Profilés de drainage

Profilé d'arrêt de drainage	Garde-gravier de drainage	Garde-gravier de drainage réglable en hauteur	Profilé de bordure pour revêtements surélevés
<b>ProFin® V22/V55</b>	<b>ProFin® KL 60/80</b>	<b>ProFin® KL-H</b>	<b>ProFin® RS</b>
22 mm ou 55 mm	60 mm ou 80 mm	adaptable : 61-92 mm 92-150 mm	cache jusqu'à 120 mm cache d'extension jusqu'à 210 mm
✓	✓	✓	✓

Page 72

Page 74

Page 74

Page 75



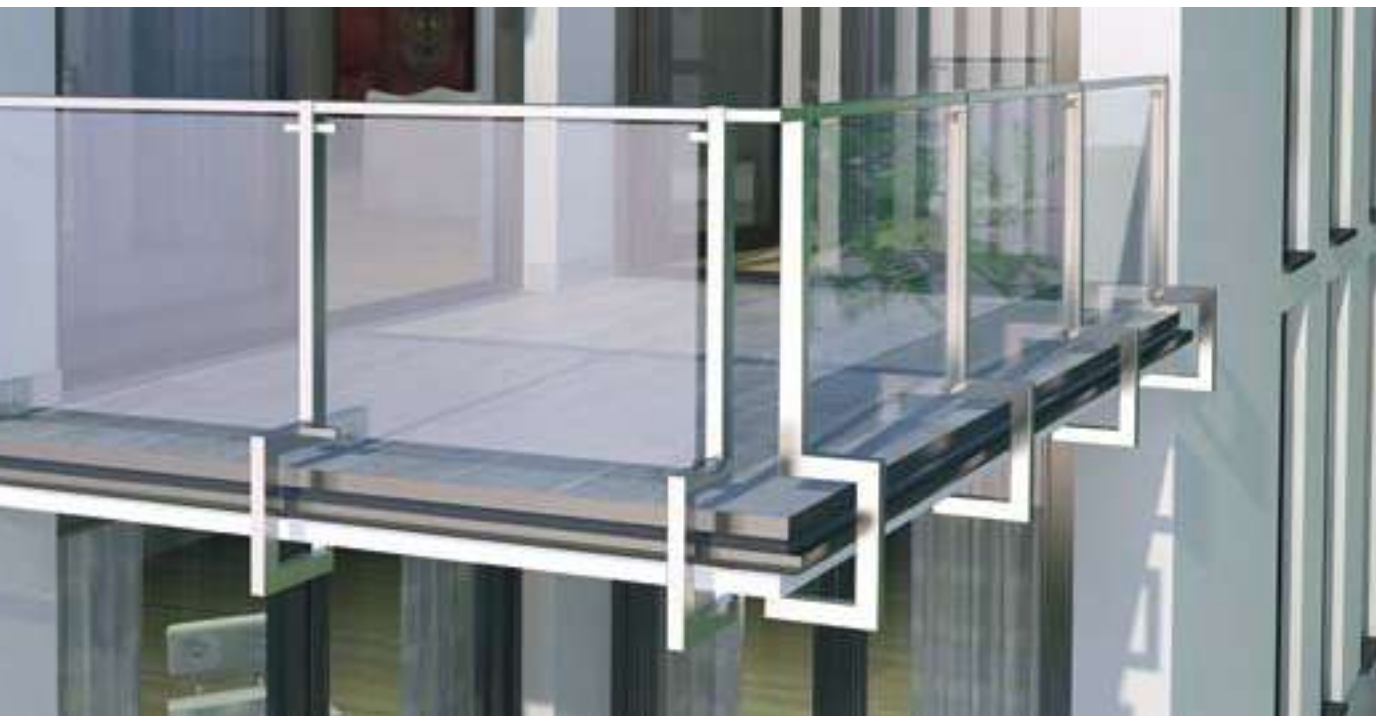

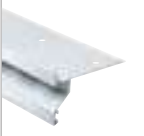
Profils de chéneau			Profils pied de mur	Gouttières de balcon et systèmes de tuyaux de descente			
Profils de base	Profilé d'arrêt de drainage	Profils de revêtement		Gouttière pour balcon	Canal de caniveau	Parement de descente	Tuyaux de descente
<b>ProFin® DP11/17/21</b>	<b>ProFin® DP30</b>	<b>ProFin® BP/BE</b>	<b>ProFin® SP</b>	<b>ProRin® BR</b>	<b>ProRin® RB</b>	<b>ProRin® GB</b>	<b>ProRin® AL</b>
							
11/17/ 21 mm en combinaison avec cache : jusqu'à 90 mm	30 mm	-	75 mm	50 mm	90 mm	de 50 - 90 mm	-
✓	✓	✓ (Revêtements)	✓			✓	
✓	✓	✓ (pour l'accrochage d'une tôle gainée de film plastique pour les étanchéités des toits plats)	✓			✓	
<b>Page 77</b>	<b>Page 82</b>	<b>Page 84/85</b>	<b>Page 73</b>	<b>Page 90</b>	<b>Page 92</b>	<b>Page 93</b>	<b>Page 94</b>

## Profils d'arrêt de drainage pour drainages de surface AquaDrain®

**A utiliser lorsque l'étanchéité et le profilé de chéneau sont déjà disponibles chez le client.**

	Réf. art.	Description	Unité de vente	Unité logistique	Prix de vente conseillé H.T.
--	-----------	-------------	----------------	------------------	------------------------------

### ProFin® V22

Valable pour tous les profilés : 1 coupleur de profilés fourni par barre, 2 coupleurs de profilés fournis par angle

Profilé d'arrêt de drainage  
**ProFin® V22**

- Finition de la bordure pour recouvrement du drainage de surface AquaDrain®
- Hauteur du solin 22 mm
- Matériau : aluminium, thermolaqué
- Utilisé sur les drainages de surface AquaDrain® T+ pour des revêtements à partir de 22 mm d'épaisseur (p. ex. en combinaison avec procédé de pose TerraMaxx®)



200 73 103 TM	aluminium métallisé	1 barre/3 m	Carton/30 m y compris 10 coupleurs de profilés	
---------------	---------------------	-------------	--	--

Angle sortant  
**ProFin® V22 90°**

- Etanché par soudage



200 73 113 TM	aluminium métallisé	1 pièce	Carton/10 pièces y compris 20 coupleurs de profilés	
---------------	---------------------	---------	---	--

### ProFin® V55

Profilé d'arrêt de drainage  
**ProFin® V55**

- Finition de la bordure pour recouvrement du drainage de surface AquaDrain®
- Hauteur du solin 55 mm
- Matériau : aluminium, thermolaqué
- Utilisé en combinaison avec AquaDrain® T+ (pose avec couche de compensation) et l'AquaDrain® EK



200 70 202 AV	anthracite métallisé	1 barre/3 m	Carton/21 m y compris 7 coupleurs de profilés	
200 70 203 AV	aluminium métallisé			

Angle sortant **ProFin® V55 90°**

- Etanché par soudage



200 70 212AV	anthracite métallisé	1 pièce	Carton/7 pièces y compris 14 coupleurs de profilés	
200 70 213 AV	aluminium métallisé			

### Accessoires pour profilés ProFin® V

Coupleur de profilés **ProFin® V22**  
Coupleur de profilés **ProFin® V55**

- Raccorde et recouvre les joints des profilés ProFin® V
- **Note : déjà fourni avec les profilés :**  
1 coupleur de profilés fourni par barre, 2 coupleurs de profilés fournis par angle
- 55 mm de largeur





208 80 433 PV	aluminium métallisé, pour ProFin® V22	1 pièce	-	
200 10 332 PV	anthracite métallisé, pour ProFin® V55	1 pièce	-	
200 10 333 PV	aluminium métallisé, pour ProFin® V55			

# ProFin® SP-16      ProFin® SP-25

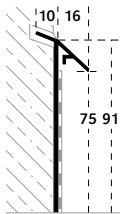

Profilé pied de mur ProFin® SP **Le profilé 3 en 1 pour le raccord au plan d'étanchement, empêchant aussi l'eau de couler derrière ce dernier.**

	Réf. art.	Description	Unité de vente	Unité logistique	Prix de vente conseillé H.T.
--	-----------	-------------	----------------	------------------	------------------------------





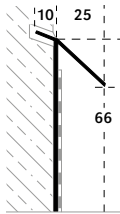

## ProFin® SP-16

 	<ul style="list-style-type: none"> <li>■ Pour des revêtements de 10 mm d'épaisseur</li> <li>■ Matériau : aluminium thermolaqué</li> <li>■ Garantissant un raccord simple et fiable des systèmes d'étanchéité avec DiProtec® AB ou DiProtec® FLK aux éléments montants des bâtiments</li> <li>■ Protection intégrée en haut pour empêcher l'eau de couler derrière l'étanchéité</li> <li>■ Cache esthétique de la pierre naturelle /du carreau, larmier compris</li> <li>■ Aussi pour les sous-constructions à mauvaise adhérence ou à stabilité moyenne</li> <li>■ Raccord testé avec agrément général de l'autorité allemande compétente en matière de surveillance des constructions</li> <li>■ Remarque : déjà inclus dans la livraison des profilés : 1 connecteur longitudinal par tige.</li> </ul>						
	<table border="1"> <tr> <td>220 10 102 SP</td> <td>anthracite métallisé</td> <td rowspan="2">1 tige/3 m</td> <td rowspan="2">carton/30 m avec 10 connecteurs longitudinaux + kit de fixation</td> <td rowspan="2"></td> </tr> <tr> <td>220 10 103 SP</td> <td>aluminium métallisé</td> </tr> </table>	220 10 102 SP	anthracite métallisé	1 tige/3 m	carton/30 m avec 10 connecteurs longitudinaux + kit de fixation		220 10 103 SP
220 10 102 SP	anthracite métallisé	1 tige/3 m	carton/30 m avec 10 connecteurs longitudinaux + kit de fixation				
220 10 103 SP	aluminium métallisé						

## ProFin® SP-25

 	<ul style="list-style-type: none"> <li>■ Pour des revêtements de 20 mm d'épaisseur, comme des éléments en céramique</li> <li>■ Matériau : aluminium thermolaqué</li> <li>■ Garantissant un raccord simple et fiable des systèmes d'étanchéité avec DiProtec® AB ou DiProtec® FLK aux éléments montants des bâtiments</li> <li>■ Protection intégrée en haut pour empêcher l'eau de couler derrière l'étanchéité</li> <li>■ Cache esthétique de la pierre naturelle /du carreau, larmier compris</li> <li>■ Aussi pour les sous-constructions à mauvaise adhérence ou à stabilité moyenne</li> <li>■ Raccord testé avec agrément général de l'autorité allemande compétente en matière de surveillance des constructions</li> <li>■ Remarque : déjà inclus dans la livraison des profilés : 1 connecteur longitudinal par tige.</li> </ul>						
	<table border="1"> <tr> <td>220 10 202 SP</td> <td>anthracite métallisé</td> <td rowspan="2">1 tige/3 m</td> <td rowspan="2">carton/30 m avec 10 connecteurs longitudinaux + kit de fixation</td> <td rowspan="2"></td> </tr> <tr> <td>220 10 203 SP</td> <td>aluminium métallisé</td> </tr> </table>	220 10 202 SP	anthracite métallisé	1 tige/3 m	carton/30 m avec 10 connecteurs longitudinaux + kit de fixation		220 10 203 SP
220 10 202 SP	anthracite métallisé	1 tige/3 m	carton/30 m avec 10 connecteurs longitudinaux + kit de fixation				
220 10 203 SP	aluminium métallisé						



## Accessoires pour profilés pied de mur ProFin® SP



<p>Coupleur d'angle sortant ProFin® SP-16 90°</p> 	<ul style="list-style-type: none"> <li>■ Matériau : Aluminium thermolaqué</li> <li>■ Raccorde et recouvre les joints du profilé pied de mur ProFin® SP</li> <li>■ Le coupleur peut être collé sur le profilé avec DiProtec® FIX-MSP</li> </ul>								
	<table border="1"> <tr> <td>220 10 112 SP</td> <td>anthracite métallisé</td> <td rowspan="2">1 Stück</td> <td rowspan="2">-</td> <td rowspan="2"></td> </tr> <tr> <td>220 10 113 SP</td> <td>aluminium métallisé</td> </tr> </table>	220 10 112 SP	anthracite métallisé	1 Stück	-		220 10 113 SP	aluminium métallisé	
220 10 112 SP	anthracite métallisé	1 Stück	-						
220 10 113 SP	aluminium métallisé								
<p>Coupleur d'angle sortant ProFin® SP-25 90°</p>	<table border="1"> <tr> <td>220 10 212 SP</td> <td>anthracite métallisé</td> <td rowspan="2">1 Stück</td> <td rowspan="2">-</td> <td rowspan="2"></td> </tr> <tr> <td>220 10 213 SP</td> <td>aluminium métallisé</td> </tr> </table>	220 10 212 SP	anthracite métallisé	1 Stück	-		220 10 213 SP	aluminium métallisé	
	220 10 212 SP	anthracite métallisé	1 Stück				-		
220 10 213 SP	aluminium métallisé								
<p>Coupleur d'angle rentrant ProFin® SP-16 90°</p> 	<ul style="list-style-type: none"> <li>■ Matériau : Aluminium thermolaqué</li> <li>■ Raccorde et recouvre les joints du profilé pied de mur ProFin® SP</li> <li>■ Le coupleur peut être collé sur le profilé avec DiProtec® FIX-MSP</li> </ul>								
	<table border="1"> <tr> <td>220 10 122 SP</td> <td>anthracite métallisé</td> <td rowspan="2">1 Stück</td> <td rowspan="2">-</td> <td rowspan="2"></td> </tr> <tr> <td>220 10 123 SP</td> <td>aluminium métallisé</td> </tr> </table>	220 10 122 SP	anthracite métallisé	1 Stück	-		220 10 123 SP	aluminium métallisé	
220 10 122 SP	anthracite métallisé	1 Stück	-						
220 10 123 SP	aluminium métallisé								
<p>Coupleur d'angle rentrant ProFin® SP-25 90°</p>	<table border="1"> <tr> <td>220 10 222 SP</td> <td>anthracite métallisé</td> <td rowspan="2">1 Stück</td> <td rowspan="2">-</td> <td rowspan="2"></td> </tr> <tr> <td>220 10 223 SP</td> <td>aluminium métallisé</td> </tr> </table>	220 10 222 SP	anthracite métallisé	1 Stück	-		220 10 223 SP	aluminium métallisé	
	220 10 222 SP	anthracite métallisé	1 Stück				-		
220 10 223 SP	aluminium métallisé								
<p>Connecteur longitudinal ProFin® SP-16</p> 	<ul style="list-style-type: none"> <li>■ Matériau : Aluminium thermolaqué</li> <li>■ Raccorde et recouvre les joints du profilé pied de mur ProFin® SP</li> <li>■ Le coupleur peut être collé sur le profilé avec DiProtec® FIX-MSP</li> <li>■ <b>Note : déjà fourni avec les profilés</b> : 1 connecteur longitudinal par barre</li> <li>■ 45 mm de largeur</li> </ul>								
	<table border="1"> <tr> <td>220 10 182 SP</td> <td>anthracite métallisé</td> <td rowspan="2">1 Stück</td> <td rowspan="2">-</td> <td rowspan="2"></td> </tr> <tr> <td>220 10 183 SP</td> <td>aluminium métallisé</td> </tr> </table>	220 10 182 SP	anthracite métallisé	1 Stück	-		220 10 183 SP	aluminium métallisé	
220 10 182 SP	anthracite métallisé	1 Stück	-						
220 10 183 SP	aluminium métallisé								
<p>Connecteur longitudinal ProFin® SP-25</p>	<table border="1"> <tr> <td>220 10 282 SP</td> <td>anthracite métallisé</td> <td rowspan="2">1 Stück</td> <td rowspan="2">-</td> <td rowspan="2"></td> </tr> <tr> <td>220 10 283 SP</td> <td>aluminium métallisé</td> </tr> </table>	220 10 282 SP	anthracite métallisé	1 Stück	-		220 10 283 SP	aluminium métallisé	
	220 10 282 SP	anthracite métallisé	1 Stück				-		
220 10 283 SP	aluminium métallisé								

## Garde-gravier de drainage en acier inox de qualité supérieure

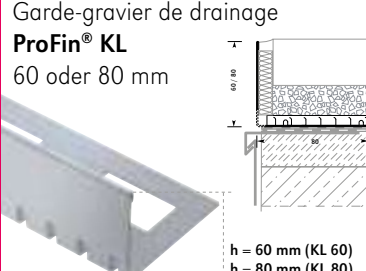

pour une jolie finition du chant de structures de revêtement drainées.



	Réf. art.	Description	Unité de vente	Unité logistique	Prix de vente conseillé H.T.
--	-----------	-------------	----------------	------------------	------------------------------



<p>Garde-gravier de drainage ProFin® KL 60 oder 80 mm</p>  <p>h = 60 mm (KL 60) h = 80 mm (KL 80)</p>	<ul style="list-style-type: none"> <li>Comme bordure de lits en gravier/gravillon ou de couches de répartition de la charge en mortier de chape/drainant et comme parement du drainage et de la structure du revêtement</li> <li>Capacité de drainage élevée grâce aux grandes fentes de drainages</li> <li>Matériau : acier inox poli, N° matériau 1.4301, avec film protecteur amovible</li> </ul>		202 10 160 KL	Acier inox, hauteur 60 mm	1 barre/3 m	Carton/15 m	
			202 10 180 KL	Acier inox, hauteur 80 mm	1 barre/3 m		



<p>Garde-gravier de drainage ProFin® KL-H 61/92 ou 92/150 réglable en hauteur de 61 à 92 mm ou 92 à 150 mm</p> 	<ul style="list-style-type: none"> <li>Matériau : aluminium, côtés visibles thermolaqués</li> <li>Réglable en hauteur de 61 à 92 mm ou 92 à 150 mm</li> <li>Réglable en diagonale - idéal pour les bords en coin si la pente de surface ≠ pente d'étanchéité</li> <li>Convient parfaitement aux systèmes surélevés TerraMaxx®</li> </ul>		202 10 161 KL	anthracite métallisé, réglable en hauteur de 61 à 92 mm	1 barre/3 m	Carton/15 m	
			202 10 192 KL	anthracite métallisé; réglable en hauteur de 92 à 150 mm	1 barre/3 m	Carton/12 m	

### Accessoires pour garde-gravier de drainage ProFin® KL

<p>Coupleur de profilés ProFin® KL 60 ou 80 mm</p> 	<ul style="list-style-type: none"> <li>Matériau : Acier inox poli, N° matériau 1.4301</li> <li>Raccorde et recouvre les joints des garde-gravier de drainage ProFin® KL</li> <li>Le coupleur se colle avec Di Protec® FIX-MSP (voir page 93) sur le garde-gravier de drainage ProFin® KL</li> <li>50 mm de largeur</li> </ul>		202 80 160 KL	Acier inox, hauteur 60 mm	1 pièce		
			202 80 180 KL	Acier inox, hauteur 80 mm	1 pièce		

<p>Coupleur de profilés ProFin® KL 92/150</p> 	<ul style="list-style-type: none"> <li>Matériau : Aluminium thermolaqué</li> <li>Raccorde et recouvre les joints des garde-gravier de drainage ProFin® KL-H</li> <li>Le coupleur se colle avec Di Protec® FIX-MSP (voir page 93) sur le garde-gravier de drainage ProFin® KL-H</li> <li>50 mm de largeur</li> </ul>		202 80 192 KL	Aluminium, anthracite métallisé, hauteur 150 mm	1 pièce		
---	---	---	---------------	---	---------	--	--

<p>Coupleur d'angle sortant ProFin® KL 60 ou 80 mm 90°</p> 	<ul style="list-style-type: none"> <li>Matériau : Acier inox poli, N° matériau 1.4301</li> <li>Raccorde et recouvre les joints des garde-gravier de drainage ProFin® KL dans les angles</li> <li>Le coupleur se colle avec Di Protec® FIX-MSP (voir page 93) sur le garde-gravier de drainage ProFin® KL</li> <li>50 mm de largeur</li> </ul>		202 80 260 KL	Acier inox, hauteur 60 mm	1 pièce		
			202 80 280 KL	Acier inox, hauteur 80 mm	1 pièce		

<p>Coupleur d'angle sortant ProFin® KL 92/150 90°</p> 	<ul style="list-style-type: none"> <li>Matériau : Aluminium thermolaqué</li> <li>Raccorde et recouvre les joints des garde-gravier de drainage ProFin® KL dans les angles</li> <li>Le coupleur se colle avec Di Protec® FIX-MSP (voir page 93) sur le garde-gravier de drainage ProFin® KL-H</li> <li>50 mm de largeur</li> </ul>		202 80 292 KL	Aluminium, anthracite métallisé, hauteur 150 mm	1 pièce		
---	---	---	---------------	---	---------	--	--

Les profilés de bordure recoupables à la longueur souhaitée en aluminium enduit **pour une finition parfaite des arrêts de bord sur le système de cadre en aluminium TerraMaxx® RS.**

	Réf. art.	Description	Unité de vente	Unité logistique	Prix de vente conseillé H.T.
<p>Profilé de bordure ProFin® RS</p> 	202 20 110 RS	<ul style="list-style-type: none"> <li>Matériau : Aluminium, faces visibles thermolaquées</li> <li>Profilé de bordure/cache de bordure, 170 mm, pour la fixation simple et directe sur le système de cadre en aluminium TerraMaxx® RS</li> <li>Facile à recouper grâce aux repères de découpe sur l'envers.</li> <li>Avec support de profilé universel et réversible pour revêtements de 20 mm ou de 30 mm d'épaisseur au choix.</li> <li>3 supports de profilé ProFin® RS sont fournis (utiliser un support par m linéaire)</li> </ul>	1 barre/3 m	Carton/18 m	
<p>Profilé de bordure ProFin® RS-H avec cache d'extension</p> 	202 20 113 RS	<ul style="list-style-type: none"> <li>Matériau : aluminium, faces visibles thermolaquées</li> <li>Profilé de bordure avec cache d'extension, pour la fixation simple et directe sur le système de cadre en aluminium TerraMaxx® RS</li> <li>Réglable en hauteur de 170 à 265 mm,</li> <li>Réglable en inclinaison – idéal pour les bords cunéiformes si la pente en surface ≠ pente d'étanchéité</li> <li>Avec support de profilé universel et réversible pour revêtements de 20 mm ou de 30 mm d'épaisseur au choix.</li> <li>3 supports de profilé ProFin® RS sont fournis (utiliser un support par m linéaire)</li> <li>À fixer avec les vis en acier inoxydable TerraMaxx® RS (page 37)</li> </ul>	1 barre/3 m	Carton/18 m	
<p>ProFin® RS Support de profilé</p> 	202 80 301 RS	<ul style="list-style-type: none"> <li>Support de profilé pour la fixation sur le système de cadre en aluminium</li> <li>Pour revêtements de 20 ou 30 mm d'épaisseur au choix par simple retournement</li> <li>Une vis en acier inoxydable TerraMaxx® RS est requise pour chaque support de profilé.</li> <li>Les profilés ProFin® RS sont déjà livrés avec 3 supports de profilé (utiliser un support par mètre courant).</li> </ul>	1 pièce	-	
<p>ProFin® RS Coupleur de profilé</p> 	202 80 305 RS	<ul style="list-style-type: none"> <li>Matériau : aluminium : faces visibles thermolaquées</li> <li>Raccorde et recouvre les joints du cache de bordure ProFin® RS</li> <li>Le coupleur est collé sur le cache de bordure ProFin® RS avec DiProtec® FIX-MSP</li> <li>50 mm de largeur</li> </ul>	1 pièce	-	
<p>ProFin® RS Coupleur d'angle sortant 90 °</p> 	202 80 304 RS	<ul style="list-style-type: none"> <li>Matériau : aluminium : faces visibles thermolaquées</li> <li>Raccorde et recouvre les joints du cache de bordure ProFin® RS dans les angles</li> <li>Le coupleur est collé sur le cache de bordure ProFin® RS avec DiProtec® FIX-MSP</li> <li>50 mm de largeur</li> </ul>	1 pièce	-	

# ProFin® DP + ProFin® BL

Le système modulaire unique pour profilés de balcon qui permet 12 hauteurs de pose de 11 à 90 mm avec seulement 3 profilés de base.

Le système modulaire GUTJAHR pour les profilés de balcon est un système unique en son genre composé de profilés de drainage et de profilés caches enfichables qui peuvent être combinés de manière flexible. On a ainsi non seulement un profilé de désolidarisation combiné en un seul produit, mais il est possible de réaliser 12 hauteurs de pose différentes au total, entre 11 et 90 mm, grâce aux caches enfichables de hauteurs différentes. Ceci est unique en son genre ! Les hauteurs du solin des profilés de base ProFin® DP de 11, 17 ou 21 mm, peuvent être rallongées en y enfichant un cache ProFin® BL. Chacun des quatre profilés de base peut être combiné avec chacun des 3 caches.

- **Système modulaire unique, composé de 3 profilés de base + 3 caches enfichables – pour 12 épaisseurs différentes.**
- **Adaptabilité maximale grâce à des possibilités de combinaison optimales, donc usage polyvalent.**
- **La désolidarisation du cache du profilé de base évite les contraintes dues au cisaillement et les dégâts consécutifs surgissant au niveau de l'étanchéité.**
- **Utilisable avec tous les drainages et les bandes d'étanchéité DiProtec® GUTJAHR.**

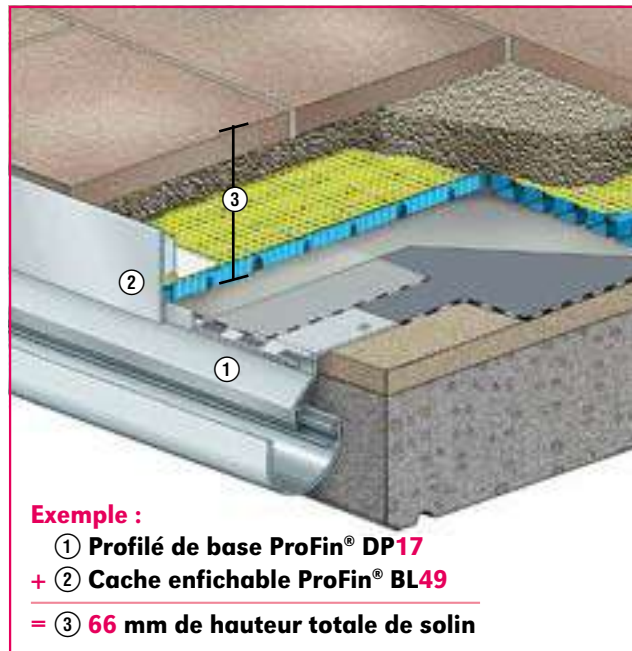

PROFILÉS DE BASE	CACHES ENFICHABLES ▶	Révolte profil de drainage sans bord			
		ProFin® BL24	ProFin® BL49	ProFin® BL69	
ProFin® DP11	+	+	+		
	▶	11 mm	35 mm	60 mm	80 mm
ProFin® DP17	▶	17 mm	41 mm	66 mm	86 mm
ProFin® DP21	▶	21 mm	45 mm	70 mm	90 mm
		————— Hauteur totale —————			

Le système modulaire composé des profilés de base ProFin® DP et des caches enfichables ProFin® BL

Vidéo courte sur [www.gutjahr.com/techniktip](http://www.gutjahr.com/techniktip)

## Profilé d'arrêt de drainage pour la pose combinée ou pour les structures avec drainage et plots de drainage jusqu'à 80 mm – avec caches enfichables ProFin® BL.

	Réf. art.	Description	Unité de vente	Unité logistique	Prix de vente conseillé H.T.
--	-----------	-------------	----------------	------------------	------------------------------

Pour tous les profilés: 1 connecteur de profilé + kit de fixation inclus par tige, 2 connecteurs de profilé + kit de fixation inclus par angle pour chaque tige

<p>Profilé de base ProFin® DP11</p>	<ul style="list-style-type: none"> <li>■ Une génération de profilés avec un côté non estampé pour garantir une étanchéité fiable en combinaison avec les rubans d'étanchéité DiProtec® AB</li> <li>■ Avec fentes de drainage pour évacuer les eaux de surface et d'infiltration</li> <li>■ Matériau : aluminium, thermolaqué</li> <li>■ Avec dispositif d'accrochage pour y accrocher les gouttières pour balcon ProRin®</li> <li>■ <b>Domaines d'application :</b> <ul style="list-style-type: none"> <li>- comme arrêt de bords avec un solin de 11 mm en combinaison avec des coulis hydrofuges minéraux</li> <li>- comme arrêt de bord pour structures de revêtement drainées - en combinaison avec les caches enfichables ProFin® BL (voir aussi page 80)</li> <li>- étanchéités DiProtec SDB, KSK, FLK et coulis hydrofuges minéraux</li> </ul> </li> <li>+ ProFin® BL24 = hauteur totale de solin 35 mm</li> <li>+ ProFin® BL49 = hauteur totale de solin 60 mm</li> <li>+ ProFin® BL69 = hauteur totale de solin 80 mm</li> </ul>	1-3 barres                  à partir de 4 barres		
	200 31 602 FA	anthracite métallisé	1 barre/3 m	Carton/30 m y compris 10 coupleurs de profilés + kit de fixation
	200 31 603 FA	aluminium métallisé		

<p>Angle sortant ProFin® DP11 90°</p>	<ul style="list-style-type: none"> <li>■ Etanché par soudage</li> </ul>		
200 31 612 FA	anthracite métallisé	1 pièce	Carton/10 pièces y compris 20 coupleurs de profilés + kit de fixation
200 31 613 FA	aluminium métallisé		

<p>Angle sortant ProFin® DP11 135°</p>	<ul style="list-style-type: none"> <li>■ Etanché par soudage</li> </ul>		
200 31 622 FA	anthracite métallisé	1 pièce	Carton/10 pièces y compris 20 coupleurs de profilés + kit de fixation
200 31 623 FA	aluminium métallisé		

<p>Angle rentrant ProFin® DP11 90°</p>	<ul style="list-style-type: none"> <li>■ Etanché par soudage</li> </ul>		
200 31 632 FA	anthracite métallisé	1 pièce	-
200 31 633 FA	aluminium métallisé		



Composants du système   Page 100			
<p>Bande d'étanchéité butyle plastique DiProtec® AB-K pour bande d'étanchéité rapide</p>	<p>Bande d'étanchéité butyle plastique/non-tissé DiProtec® AB-KV pour coulis hydrofuges minéraux</p>	<p>Bande d'étanchéité butyle non-tissé DiProtec® AB-V pour coulis hydrofuges minéraux</p>	<p>DiProtec® KSK-AB pour bande autocollante à froid</p>



# ProFin® DP17

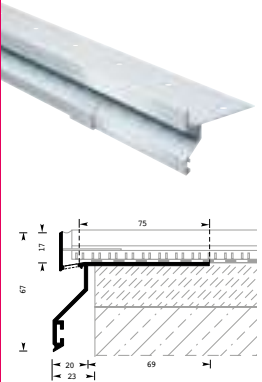

## Profilé d'arrêt de drainage pour le drainage en couche mince Watec® 3E ou pour les structures avec drainage et plots de drainage jusqu'à 86 mm – avec caches enfichables ProFin® BL.



	Réf. art.	Description	Unité de vente	Unité logistique	Prix de vente conseillé H.T.
--	-----------	-------------	----------------	------------------	------------------------------

Pour tous les profilés: 1 connecteur de profilé + kit de fixation inclus par tige, 2 connecteurs de profilé + kit de fixation inclus par angle pour chaque tige

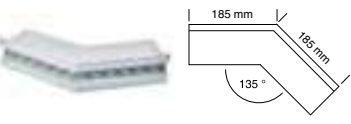
<p>Profilé de base <b>ProFin® DP17</b></p> 	<ul style="list-style-type: none"> <li>■ Une génération de profilés avec un côté non estampé pour garantir une étanchéité fiable en combinaison avec les rubans d'étanchéité DiProtac® AB</li> <li>■ Avec fentes de drainage pour évacuer les eaux de surface et d'infiltration</li> <li>■ Matériau : aluminium, thermolaqué</li> <li>■ Avec dispositif d'accrochage pour y accrocher les gouttières pour balcon ProRin®</li> <li>■ <b>Domaines d'application :</b> <ul style="list-style-type: none"> <li>- comme arrêt de bords avec un solin de 17 mm en combinaison avec drainages en couche mince Watec® 3E</li> <li>- comme arrêt de bord pour structures de revêtement drainées – en combinaison avec les caches enfichables ProFin® BL (voir aussi page 80)</li> <li>- étanchéités DiProtac SDB, KSK, FLK et coulis hydrofuges minéraux</li> </ul> </li> <li>+ <b>ProFin® BL24 = hauteur totale de solin 41 mm</b></li> <li>+ <b>ProFin® BL49 = hauteur totale de solin 66 mm</b></li> <li>+ <b>ProFin® BL69 = hauteur totale de solin 86 mm</b></li> </ul>	 1-3 barres  à partir de 4 barres				
	<table border="1"> <tr> <td>200 17 402 DE</td> <td>anthracite métallisé</td> <td rowspan="2">1 barre/3 m</td> <td rowspan="2">Carton/30 m y compris 10 coupleurs de profilés + kit de fixation</td> </tr> <tr> <td>200 17 403 DE</td> <td>aluminium métallisé</td> </tr> </table>	200 17 402 DE	anthracite métallisé	1 barre/3 m	Carton/30 m y compris 10 coupleurs de profilés + kit de fixation	200 17 403 DE
200 17 402 DE	anthracite métallisé	1 barre/3 m	Carton/30 m y compris 10 coupleurs de profilés + kit de fixation			
200 17 403 DE	aluminium métallisé					

<p>Angle sortant <b>ProFin® DP17 90°</b></p> 	<ul style="list-style-type: none"> <li>■ Etanché par soudage</li> </ul>					
<table border="1"> <tr> <td>200 17 412 DE</td> <td>anthracite métallisé</td> <td rowspan="2">1 pièce</td> <td rowspan="2">Carton/10 pièces y compris 20 coupleurs de profilés + kit de fixation</td> </tr> <tr> <td>200 17 413 DE</td> <td>aluminium métallisé</td> </tr> </table>	200 17 412 DE	anthracite métallisé	1 pièce	Carton/10 pièces y compris 20 coupleurs de profilés + kit de fixation	200 17 413 DE	aluminium métallisé
200 17 412 DE	anthracite métallisé	1 pièce			Carton/10 pièces y compris 20 coupleurs de profilés + kit de fixation	
200 17 413 DE	aluminium métallisé					

<p>Angle sortant <b>ProFin® DP17 135°</b></p> 	<ul style="list-style-type: none"> <li>■ Etanché par soudage</li> </ul>					
<table border="1"> <tr> <td>200 17 912 DE</td> <td>anthracite métallisé</td> <td rowspan="2">1 pièce</td> <td rowspan="2">Carton/10 pièces y compris 20 coupleurs de profilés + kit de fixation</td> </tr> <tr> <td>200 17 913 DE</td> <td>aluminium métallisé</td> </tr> </table>	200 17 912 DE	anthracite métallisé	1 pièce	Carton/10 pièces y compris 20 coupleurs de profilés + kit de fixation	200 17 913 DE	aluminium métallisé
200 17 912 DE	anthracite métallisé	1 pièce			Carton/10 pièces y compris 20 coupleurs de profilés + kit de fixation	
200 17 913 DE	aluminium métallisé					

<p>Angle rentrant <b>ProFin® DP17 90°</b></p> 	<ul style="list-style-type: none"> <li>■ Etanché par soudage</li> </ul>					
<table border="1"> <tr> <td>200 17 432 DE</td> <td>anthracite métallisé</td> <td rowspan="2">1 pièce</td> <td rowspan="2">-</td> </tr> <tr> <td>200 17 433 DE</td> <td>aluminium métallisé</td> </tr> </table>	200 17 432 DE	anthracite métallisé	1 pièce	-	200 17 433 DE	aluminium métallisé
200 17 432 DE	anthracite métallisé	1 pièce			-	
200 17 433 DE	aluminium métallisé					

### Composants du système | Page 100

 <p>Bande d'étanchéité butyle plastique <b>DiProtac® AB-K</b> pour bande d'étanchéité rapide</p>	 <p>Bande d'étanchéité butyle plastique/non-tissé <b>DiProtac® AB-KV</b> pour coulis hydrofuges minéraux</p>	 <p>Bande d'étanchéité butyle non-tissé <b>DiProtac® AB-V</b> pour coulis hydrofuges minéraux</p>	 <p><b>DiProtac® KSK-AB</b> pour bande autocollante à froid</p>
---	---	---	--



## Profilé d'arrêt de drainage pour Watec® Drain KP+ ou pour les structures avec drainage et plots de drainage jusqu'à 90 mm – avec caches enfichables ProFin® BL.

	Réf. art.	Description	Unité de vente	Unité logistique	Prix de vente conseillé H.T.
--	-----------	-------------	----------------	------------------	------------------------------

Pour tous les profilés: 1 connecteur de profilé + kit de fixation inclus par tige, 2 connecteurs de profilé + kit de fixation inclus par angle pour chaque tige

<p>Profilé de base ProFin® DP21</p>	<ul style="list-style-type: none"> <li>■ Une génération de profilés avec un côté non estampé pour garantir une étanchéité fiable en combinaison avec les rubans d'étanchéité DiProtec® AB</li> <li>■ Avec fentes de drainage pour évacuer les eaux de surface et d'infiltration</li> <li>■ Matériau : aluminium, thermolaqué</li> <li>■ Avec dispositif d'accrochage pour y accrocher les gouttières pour balcon ProRin®</li> <li>■ <b>Domaines d'application :</b> <ul style="list-style-type: none"> <li>- comme arrêt de bords avec un solin de 21 mm en combinaison avec drainages en couche mince Watec-Drain®KP+</li> <li>- comme arrêt de bord pour structures de revêtement drainées - en combinaison avec les caches enfichables ProFin® BL (voir aussi page 80)</li> <li>- étanchéités DiProtec SDB, KSK, FLK et coulis hydrofuges minéraux</li> </ul> </li> <li>+ ProFin® BL24 = hauteur totale de solin 45 mm</li> <li>+ ProFin® BL49 = hauteur totale de solin 70 mm</li> <li>+ ProFin® BL69 = hauteur totale de solin 90 mm</li> </ul>	1-3 barres à partir de 4 barres				
	<table border="1"> <tr> <td>200 22 502 VE</td> <td>anthracite métallisé</td> <td rowspan="2">1 barre/3 m</td> <td rowspan="2">Carton/30 m y compris 10 coupleurs de profilés + kit de fixation</td> </tr> <tr> <td>200 22 503 VE</td> <td>aluminium métallisé</td> </tr> </table>	200 22 502 VE	anthracite métallisé	1 barre/3 m	Carton/30 m y compris 10 coupleurs de profilés + kit de fixation	200 22 503 VE
200 22 502 VE	anthracite métallisé	1 barre/3 m	Carton/30 m y compris 10 coupleurs de profilés + kit de fixation			
200 22 503 VE	aluminium métallisé					

<p>Angle sortant ProFin® DP21 90°</p>	<ul style="list-style-type: none"> <li>■ Etanché par soudage</li> </ul>					
	<table border="1"> <tr> <td>200 22 512 VE</td> <td>anthracite métallisé</td> <td rowspan="2">1 pièce</td> <td rowspan="2">Carton/10 pièces y compris 20 coupleurs de profilés + kit de fixation</td> </tr> <tr> <td>200 22 513 VE</td> <td>aluminium métallisé</td> </tr> </table>	200 22 512 VE	anthracite métallisé	1 pièce	Carton/10 pièces y compris 20 coupleurs de profilés + kit de fixation	200 22 513 VE
200 22 512 VE	anthracite métallisé	1 pièce	Carton/10 pièces y compris 20 coupleurs de profilés + kit de fixation			
200 22 513 VE	aluminium métallisé					

<p>Angle sortant ProFin® DP21 135°</p>	<ul style="list-style-type: none"> <li>■ Etanché par soudage</li> </ul>					
	<table border="1"> <tr> <td>200 22 712 VE</td> <td>anthracite métallisé</td> <td rowspan="2">1 pièce</td> <td rowspan="2">Carton/10 pièces y compris 20 coupleurs de profilés + kit de fixation</td> </tr> <tr> <td>200 22 713 VE</td> <td>aluminium métallisé</td> </tr> </table>	200 22 712 VE	anthracite métallisé	1 pièce	Carton/10 pièces y compris 20 coupleurs de profilés + kit de fixation	200 22 713 VE
200 22 712 VE	anthracite métallisé	1 pièce	Carton/10 pièces y compris 20 coupleurs de profilés + kit de fixation			
200 22 713 VE	aluminium métallisé					

<p>Angle rentrant ProFin® DP21 90°</p>	<ul style="list-style-type: none"> <li>■ Etanché par soudage</li> </ul>					
	<table border="1"> <tr> <td>200 22 532 VE</td> <td>anthracite métallisé</td> <td rowspan="2">1 pièce</td> <td rowspan="2">-</td> </tr> <tr> <td>200 22 533 VE</td> <td>aluminium métallisé</td> </tr> </table>	200 22 532 VE	anthracite métallisé	1 pièce	-	200 22 533 VE
200 22 532 VE	anthracite métallisé	1 pièce	-			
200 22 533 VE	aluminium métallisé					

### Composants du système | Page 100

<p>Bande d'étanchéité butyle plastique DiProtec® AB-K pour bande d'étanchéité rapide</p>	<p>Bande d'étanchéité butyle plastique/non-tissé DiProtec® AB-KV pour coulis hydrofuges minéraux</p>	<p>Bande d'étanchéité butyle non-tissé DiProtec® AB-V pour coulis hydrofuges minéraux</p>	<p>DiProtec® KSK-AB pour bande autocollante à froid</p>
--	--	---	---

## Caches de profilés enfichables pour différentes épaisseurs de structures **en combinaison avec profilés de base ProFin® DP11 / DP17 / DP21.**

	Réf. art.	Description	Unité de vente	Unité logistique	Prix de vente conseillé H.T.
--	-----------	-------------	----------------	------------------	------------------------------

Valable pour tous les profilés : 1 coupleur de caches fourni par barre, 2 coupleurs de caches fournis par angle

### Caches enfichables ProFin® BL24/49/69



#### Hauteur totale de solin en mm

	BL24	BL49	BL69
DP11	35 mm	60 mm	80 mm
DP17	41 mm	66 mm	86 mm
DP21	45 mm	70 mm	90 mm

- En combinaison avec les profilés de base ProFin® DP11, 17, 21, les caches enfichables couvrent des structures de revêtement de 35 à 90 mm de hauteur – voir système modulaire page 76
- Matériau : aluminium, thermolaqué
- L'eau d'infiltration est évacuée derrière le parement, donc invisible
- Désolidarisation du parement et du profilé de base = diminution maximale des forces de cisaillement de rupture sur le système d'étanchéité



210 70 132 ED	anthracite métallisé, 24 mm	1 barre / 3 m	Carton, 20 pièces y compris 20 coupleurs de caches	
210 70 133 ED	aluminium métallisé, 24 mm			
210 70 162 ED	anthracite métallisé, 49 mm	1 barre / 3 m	Carton, 20 pièces y compris 20 coupleurs de caches	
210 70 163 ED	aluminium métallisé, 49 mm			
210 70 182 ED	anthracite métallisé, 69 mm	1 barre / 3 m	Carton, 15 pièces y compris 15 coupleurs de caches	
210 70 183 ED	aluminium métallisé, 69 mm			

### Caches d'angle sortant ProFin® BL24/49/69 90°



- Etanché par soudage
- 185 x 185 mm



210 72 232 ED	anthracite métallisé, 24 mm	1 pièce	Carton, 10 pièces y compris 20 coupleurs de caches	
210 72 233 ED	aluminium métallisé, 24 mm			
210 72 262 ED	anthracite métallisé, 49 mm	1 pièce	Carton, 10 pièces y compris 20 coupleurs de caches	
210 72 263 ED	aluminium métallisé, 49 mm			
210 72 282 ED	anthracite métallisé, 69 mm	1 pièce	Carton, 10 pièces y compris 20 coupleurs de caches	
210 72 283 ED	aluminium métallisé, 69 mm			

	Réf. art.	Description	Unité de vente	Unité logistique	Prix de vente conseillé H.T.
--	-----------	-------------	----------------	------------------	------------------------------

Caches d'angle sortant <b>ProFin® BL24/49/69 135°</b> 	■ Etanché par soudage ■ 185 x 185 mm				
	210 72 332 ED	anthracite métallisé, 24 mm	1 pièce	Carton, 10 pièces y compris 20 coupleurs de caches	
	210 72 333 ED	aluminium métallisé, 24 mm			
	210 72 362 ED	anthracite métallisé, 49 mm	1 pièce	Carton, 10 pièces y compris 20 coupleurs de caches	
	210 72 363 ED	aluminium métallisé, 49 mm			
	210 72 382 ED	anthracite métallisé, 69 mm	1 pièce	Carton, 10 pièces y compris 20 coupleurs de caches	
	210 72 383 ED	aluminium métallisé, 69 mm			

Caches d'angle rentrant <b>ProFin® BL24/49/69 90°</b> 	■ Etanché par soudage ■ 185 x 185 mm				
	210 72 432 ED	anthracite métallisé, 24 mm	1 pièce y compris 2 coupleurs de caches	-	
	210 72 433 ED	aluminium métallisé, 24 mm			
	210 72 462 ED	anthracite métallisé, 49 mm	1 pièce y compris 2 coupleurs de caches	-	
	210 72 463 ED	aluminium métallisé, 49 mm			
	210 72 482 ED	anthracite métallisé, 69 mm	1 pièce y compris 2 coupleurs de caches	-	
210 72 483 ED	aluminium métallisé, 69 mm				

# ProFin® DP30

## Profilé d'arrêt de drainage pour éléments en céramique et pierre naturelle

	Réf. art.	Description	Unité de vente	Unité logistique	Prix de vente conseillé H.T.
--	-----------	-------------	----------------	------------------	------------------------------

Pour tous les profilés: 1 connecteur de profilé + kit de fixation inclus par tige, 2 connecteurs de profilé + kit de fixation inclus par angle pour chaque tige

<p>Profilé de base <b>ProFin® DP30</b></p>	<ul style="list-style-type: none"> <li>■ Une génération de profilés avec un côté non estampé pour garantir une étanchéité fiable en combinaison avec les rubans d'étanchéité DiProtec® AB</li> <li>■ Avec fentes de drainage pour évacuer les eaux de surface et d'infiltration</li> <li>■ Matériau : aluminium, thermolaqué</li> <li>■ Avec dispositif d'accrochage pour y accrocher les gouttières pour balcon ProFin®</li> <li>■ <b>Domaines d'application :</b> <ul style="list-style-type: none"> <li>- comme profilé de finition de structures de revêtement drainées par le biais de drainages AquaDrain®</li> <li>- étanchéités DiProtec SDB, KSK, FLK et coulis hydrofuges minéraux</li> <li>- spécialement pour procédé TerraMaxx PF avec éléments en céramique</li> </ul> </li> </ul>						
	<table border="1"> <tr> <td>200 40 502 DP</td> <td>anthracite métallisé</td> <td rowspan="2">1 barre/3 m</td> <td rowspan="2">Carton/21 m y compris 7 coupleurs de profilés + kit de fixation</td> <td rowspan="2"></td> </tr> <tr> <td>200 40 503 DP</td> <td>aluminium métallisé</td> </tr> </table>	200 40 502 DP	anthracite métallisé	1 barre/3 m	Carton/21 m y compris 7 coupleurs de profilés + kit de fixation		200 40 503 DP
200 40 502 DP	anthracite métallisé	1 barre/3 m	Carton/21 m y compris 7 coupleurs de profilés + kit de fixation				
200 40 503 DP	aluminium métallisé						

<p>Angle sortant <b>ProFin® DP30 90°</b></p>	<ul style="list-style-type: none"> <li>■ Etanché par soudage</li> </ul>						
	<table border="1"> <tr> <td>200 40 512 DP</td> <td>anthracite métallisé</td> <td rowspan="2">1 pièce</td> <td rowspan="2">Carton/10 pièces y compris 20 coupleurs de profilés + kit de fixation</td> <td rowspan="2"></td> </tr> <tr> <td>200 40 513 DP</td> <td>aluminium métallisé</td> </tr> </table>	200 40 512 DP	anthracite métallisé	1 pièce	Carton/10 pièces y compris 20 coupleurs de profilés + kit de fixation		200 40 513 DP
200 40 512 DP	anthracite métallisé	1 pièce	Carton/10 pièces y compris 20 coupleurs de profilés + kit de fixation				
200 40 513 DP	aluminium métallisé						

<p>Angle sortant <b>ProFin® DP30 135°</b></p>	<ul style="list-style-type: none"> <li>■ Etanché par soudage</li> </ul>						
	<table border="1"> <tr> <td>200 40 712 DP</td> <td>anthracite métallisé</td> <td rowspan="2">1 pièce</td> <td rowspan="2">Carton/10 pièces y compris 20 coupleurs de profilés + kit de fixation</td> <td rowspan="2"></td> </tr> <tr> <td>200 40 713 DP</td> <td>aluminium métallisé</td> </tr> </table>	200 40 712 DP	anthracite métallisé	1 pièce	Carton/10 pièces y compris 20 coupleurs de profilés + kit de fixation		200 40 713 DP
200 40 712 DP	anthracite métallisé	1 pièce	Carton/10 pièces y compris 20 coupleurs de profilés + kit de fixation				
200 40 713 DP	aluminium métallisé						

<p>Angle rentrant <b>ProFin® DP30 90°</b></p>	<ul style="list-style-type: none"> <li>■ Etanché par soudage</li> </ul>						
	<table border="1"> <tr> <td>200 40 532 DP</td> <td>anthracite métallisé</td> <td rowspan="2">1 pièce</td> <td rowspan="2">-</td> <td rowspan="2"></td> </tr> <tr> <td>200 40 533 DP</td> <td>aluminium métallisé</td> </tr> </table>	200 40 532 DP	anthracite métallisé	1 pièce	-		200 40 533 DP
200 40 532 DP	anthracite métallisé	1 pièce	-				
200 40 533 DP	aluminium métallisé						

### Composants du système | Page 100



Bande d'étanchéité butyle plastique **DiProtec® AB-K** pour bande d'étanchéité rapide



Bande d'étanchéité butyle plastique/non-tissé **DiProtec® AB-KV** pour coulis hydrofuges minéraux



Bande d'étanchéité butyle non-tissé **DiProtec® AB-V** pour coulis hydrofuges minéraux





**DiProtec® KSK-AB** pour bande autocollante à froid

## Accessoires pour tous les profilés de base ProFin®

	Réf. art.	Description	Unité de vente	Unité logistique	Prix de vente conseillé H.T.
--	-----------	-------------	----------------	------------------	------------------------------







### Accessoires pour profilés de base ProFin® DP

<p>Clips de solin ProFin® DP11/17/21/30</p> 	<p>■ Pour habillage des joints de solin avec les profilés ProFin® DP11 / DP17 / DP21 / DP 30 (non requis pour l'utilisation des caches enfichables ProFin® BL)</p>				
	208 80 132 FA	anthracite métallisé, 11 mm	1 pièce	-	
	208 80 133 FA	aluminium métallisé, 11 mm			
	208 80 142 DE	anthracite métallisé, 17 mm			
	208 80 143 DE	aluminium métallisé, 17 mm			
	208 80 152 VE	anthracite métallisé, 21 mm			
	208 80 153 VE	aluminium métallisé, 21 mm			
	208 80 162 DP	anthracite métallisé, 30 mm			
	208 80 163 DP	aluminium métallisé, 30 mm			



<p>Coupleur de profilés ProFin® DP</p> 	<p>■ Raccorde et recouvre les joints des profilés ProFin® DP            ■ <b>Note : déjà fourni avec les profilés :</b>            1 coupleur de profilés fourni par barre, 2 coupleurs de profilés fournis par angle            ■ 45 mm de largeur</p>				
	208 80 402 PV	anthracite métallisé	1 pièce	-	
	208 80 403 PV	aluminium métallisé			

### Accessoires pour caches enfichables ProFin® BL

<p>Coupleur de caches ProFin® BL</p> 	<p>■ Raccorde et recouvre les joints des caches enfichables ProFin® BL            ■ <b>Note : déjà fourni avec les caches :</b>            1 coupleur de caches fourni par barre, 2 coupleurs de caches fournis par angle            ■ 45 mm de largeur</p>				
	201 70 832 ED	anthracite métallisé, 24 mm	1 pièce	-	
	201 70 833 ED	aluminium métallisé, 24 mm			
	201 70 862 ED	anthracite métallisé, 49 mm			
	201 70 863 ED	aluminium métallisé, 49 mm			
	201 70 882 ED	anthracite métallisé, 69 mm			
201 70 883 ED	aluminium métallisé, 69 mm				

	Réf. art.	Description	Unité de vente	Unité logistique	Prix de vente conseillé H.T.
<b>Cache de balcon ProFin® BB-90</b> hauteur 90 mm 		<ul style="list-style-type: none"> <li>■ Pour prolonger les profilés à nez de tous les profilés ProFin® de 43 mm et atteindre 90 mm au total</li> <li>■ 1 coupleur de profilé ProFin® avec vis fourni par barre</li> <li>■ Matériau : Aluminium thermolaqué</li> </ul>		 1-3 barres à partir de 4 barres	
	200 60 352 BB	anthracite métallisé	1 barre/2,25m	-	
200 60 353 BB	aluminium métallisé				
<b>Angle sortant ProRin® RB 90°</b> 		<ul style="list-style-type: none"> <li>■ 2 raccords de profilés ProRin® RB avec vis incluses</li> </ul>			
	208 81 712 RB	anthracite métallisé	1 pièce	-	
208 81 713 RB	aluminium métallisé				
<b>Angle sortant ProRin® RB 135°</b> 		<ul style="list-style-type: none"> <li>■ 2 raccords de profilés ProRin® RB avec vis incluses</li> </ul>			
	208 81 722 RB	anthracite métallisé	1 pièce	-	
208 81 723 RB	aluminium métallisé				

## Accessoires pour ProFin® BB



<b>Coupleur de profilés ProFin® RB</b> 		<ul style="list-style-type: none"> <li>■ Vis fournies</li> <li>■ Raccorde les joints de profilés des caches de balcon ProFin® BB, déjà fourni avec ProFin® BB</li> <li>■ 45 mm de largeur</li> </ul>			
	208 81 702 RB	anthracite métallisé	sachet/2 pièces	-	
208 81 703 RB	aluminium métallisé				

## Profilé de revêtement pour le montage sur la chape

**Finition nette et fiable des chants de revêtements de balcons.**

	Réf. art.	Description	Unité de vente	Unité logistique	Prix de vente conseillé H.T.
--	-----------	-------------	----------------	------------------	------------------------------

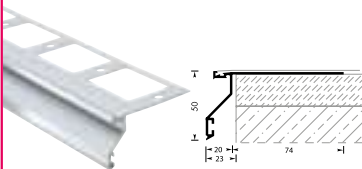
Pour tous les profilés: 1 connecteur de profilé + kit de fixation inclus par tige, 2 connecteurs de profilé + kit de fixation inclus par angle pour chaque tige

<p>Profilé de revêtement <b>ProFin® BP</b></p> 	<ul style="list-style-type: none"> <li>■ Arrêt de bords pour revêtements de balcons</li> <li>■ Montage sur une chape en pente avec revêtement ultérieur</li> <li>■ Matériau : aluminium, thermolaqué</li> <li>■ Cannelures d'agrippage pour une bonne adhérence du revêtement dans la zone des chants</li> <li>■ Solin pour garantir un arrêt de bord net et comme protection contre le débordement du revêtement</li> <li>■ Comme arrêt de bord avec bandes d'étanchéité selon DIN 18531 T1-4, en combinaison avec une tôle gainée de film plastique</li> <li>■ Avec dispositif d'accrochage pour y accrocher les gouttières pour balcon ProFin®</li> </ul>	 1-3 barres  à partir de 4 barres			
	200 30 902 BP	anthracite métallisé	1 barre/3 m	Carton/30 m y compris 10 coupleurs de profilés + kit de fixation	
	200 30 903 BP	aluminium métallisé			

<p>Angle sortant <b>ProFin® BP 90°</b></p> 	<ul style="list-style-type: none"> <li>■ Etanché par soudage</li> </ul>				
	200 30 912 BP	anthracite métallisé	1 pièce	Carton/10 pièces y compris 20 coupleurs de profilés + kit de fixation	
200 30 913 BP	aluminium métallisé				

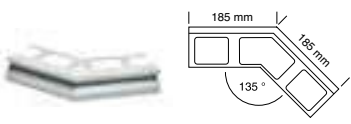
<p>Angle sortant <b>ProFin® BP 135°</b></p> 	<ul style="list-style-type: none"> <li>■ Etanché par soudage</li> </ul>				
	200 30 922 BP	anthracite métallisé	1 pièce	Carton/10 pièces y compris 20 coupleurs de profilés + kit de fixation	
200 30 923 BP	aluminium métallisé				

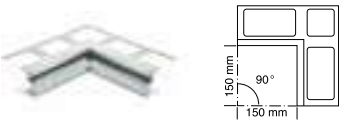



<p>Angle rentrant <b>ProFin® BP 90°</b></p> 	<ul style="list-style-type: none"> <li>■ Etanché par soudage</li> </ul>				
	200 30 932 BP	anthracite métallisé	1 pièce	-	
200 30 933 BP	aluminium métallisé				

### Accessoires pour profilés ProFin® BP

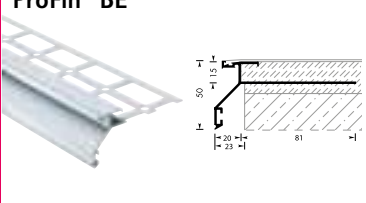

<p>Coupleur de profilés <b>ProFin® DP</b></p> 	<ul style="list-style-type: none"> <li>■ Raccorde et recouvre les joints des profilés ProFin® BE</li> <li>■ <b>Note : déjà fourni avec les profilés :</b> 1 coupleur de profilés fourni par barre, 2 coupleurs de profilés fournis par angle</li> <li>■ 45 mm de largeur</li> </ul>				
	208 80 402 PV	anthracite métallisé	sachet/2 pièces	-	
	208 80 403 PV	aluminium métallisé			

## Profilé de revêtement pour le montage dans la chape

**Finition nette et fiable des chants de revêtements de balcons.**

	Réf. art.	Description	Unité de vente	Unité logistique	Prix de vente conseillé H.T.
Pour tous les profilés: 1 connecteur de profilé + kit de fixation inclus par tige, 2 connecteurs de profilé + kit de fixation inclus par angle pour chaque tige					
<b>Profilé de revêtement de chape ProFin® BE</b> 		Comme profilé de revêtement ProFin® BP, mais ■ Pour l'immersion dans la chape adhérente en pente avec revêtement de balcon ultérieur		 1-3 barres  à partir de 4 barres	
	200 10 623 BE	aluminium métallisé	1 barre/3 m	Carton/30 m y compris 10 coupleurs de profilés + kit de fixation	
<b>Angle sortant ProFin® BE 90°</b> 		■ Etanché par soudage			
	200 10 633 BE	aluminium métallisé	1 pièce	Carton/10 pièces y compris 20 coupleurs de profilés + kit de fixation	

## Accessoires pour profilés ProFin® BE

<b>Coupleur de profilés ProFin® DP</b> 		■ Raccorde et recouvre les joints des profilés ProFin® BE ■ <b>Note : déjà fourni avec les profilés :</b> 1 coupleur de profilés fourni par barre, 2 coupleurs de profilés fournis par angle ■ 45 mm de largeur			
	208 80 402 PV	anthracite métallisé	sachet/2 pièces	-	
208 80 403 PV	aluminium métallisé				



# CHECKLIST PLANIFICATION DES BALCONS ET TERRASSES



Client / Projet



\_\_\_\_\_

\_\_\_\_\_

\_\_\_\_\_

Type d'objet	<input type="checkbox"/> Balcon	<input type="checkbox"/> Terrasse	<input type="checkbox"/> toit-terrasse/escalier <sup>1</sup>
	<b>Support</b> <input type="checkbox"/> cohésif <input type="checkbox"/> non cohésif		<b>Chape</b> <input type="checkbox"/> existante <input type="checkbox"/> inexistante
Étanchéité	<input type="checkbox"/> existante <input type="checkbox"/> installer <input type="checkbox"/> non nécessaire		
Pente de la surface	<input type="checkbox"/> existante <input type="checkbox"/> réaliser une pente de la surface <input type="checkbox"/> réaliser une pente <input type="checkbox"/> inexistante..... <input type="checkbox"/> du support ou <input type="checkbox"/> du revêtement		
Bords de revêtement libres	<input type="checkbox"/> existante..... <input type="checkbox"/> poser une gouttière de balcon <input type="checkbox"/> inexistante..... <input type="checkbox"/> avaloirs au sol/gargouilles existant(e)s ou <input type="checkbox"/> installation		
Dimensions surface extérieure	_____ cm		
Hauteur de construction	_____ mm de haut <small>Bord supérieur du support existant (étanchéité, chape, pierres concassées, isolation thermique) jusqu'à la hauteur maximale au seuil de la porte</small>		
Porte(s)	_____ mm de largeur	_____ mm de profondeur interne	
Fenêtres à hauteur de sol	_____ mm de largeur	_____ mm de profondeur interne	
Type de revêtement	<input type="checkbox"/> éléments en céramique (à partir de 20 mm d'épaisseur) <input type="checkbox"/> carrelage céramique (à partir de 8 mm d'épaisseur) <input type="checkbox"/> dalles en pierre naturelle (à partir de 30 mm d'épaisseur) <input type="checkbox"/> dalles en béton (à partir de 40 mm d'épaisseur) <input type="checkbox"/> pavés en pierre naturelle/béton (à partir de 60 mm d'épaisseur)		
Dim. éléments de revêtements	_____ mm de longueur	_____ mm de largeur	_____ mm d'épaisseur
Type de pose	<input type="checkbox"/> collée <input type="checkbox"/> sur plots de drainage* <input type="checkbox"/> lâche sur le gravier/les gravillons* <input type="checkbox"/> système de cadre en aluminium*    *Joints <input type="checkbox"/> ouverts <input type="checkbox"/> fermés		
Modèle de pose	<input type="checkbox"/> joints en croix <input type="checkbox"/> en quinconce		
Sens de pose	<input type="checkbox"/> longitudinal <input type="checkbox"/> transversal		

Profils de bordure

<sup>1</sup> Pour un toit-terrasse, supposez qu'il y ait un espace fermé en dessous.

# Systemes GUTJAHR de gouttières pour balcons et tuyaux de descente

Pour l'évacuation ciblée et dans les règles de l'art des eaux des chants du balcon.

**La solution complète et durable en aluminium.**



## Le système modulaire intelligent

ProRin® – le système complet de gouttières et de tuyaux de descente en aluminium garantit un drainage ciblé des eaux de surface selon la norme DIN 1986-100.

Les composants du système ont été conçus comme kit de montage. Les gouttières pour ProRin® BR se laissent accrocher sans brasage et sans encollage aux dispositifs d'accrochage des profilés ProFin®. Le drainage complet au moyen de tuyaux de descente est rapide et propre via le système de tuyaux de descente enfichable ProRin® AL en aluminium.

ProRin® est le premier système de tuyaux de descente en aluminium thermolaqué. Ceci le rend particulièrement léger, son aspect est élégant et sa valeur est durable. En plus, le drainage est ciblé, dans les règles de l'art et c'est une solution complète de concert avec les autres composants du système ProRin®.

## Des drainages de balcons mal réalisés causent des problèmes !

De l'eau qui s'écoule de manière incontrôlée peut rapidement se traduire par des réclamations ou requérir des mesures d'assainissement. L'eau souillée qui s'écoule librement sur les côtés avants de la dalle en console du balcon, laisse des traînées de souillures vilaines et disgracieuses. Les matériaux de construction sont endommagés durablement et les voisins dans les étages inférieurs sont incommodés.

### Avantages

- **Durable :**  
système aluminium thermolaqué
- **Simple :**  
grâce à des composants préfabriqués en système modulaire
- **Finition nette :**  
pas de brasage, pas d'encollage grâce à la technique de jonction futée
- **Astucieux :**  
plus besoin de coordination entre différents poseurs car le revêtement et le montage du système de gouttière sont réalisés par un seul corps de métier



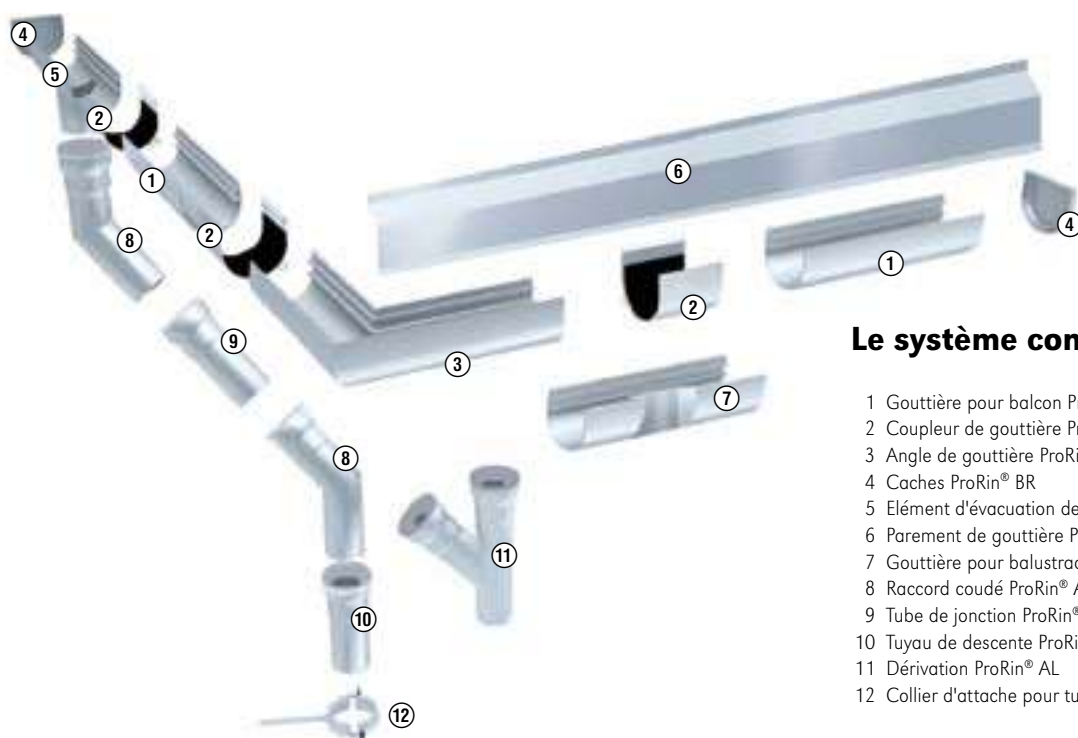

## Le système complet

- 1 Gouttière pour balcon ProRin® BR
- 2 Coupleur de gouttière ProRin® BR
- 3 Angle de gouttière ProRin® BR
- 4 Caches ProRin® BR
- 5 Élément d'évacuation des gouttières ProRin® BR
- 6 Parement de gouttière ProRin® RB
- 7 Gouttière pour balustrades ProRin® BR
- 8 Raccord coudé ProRin® AL
- 9 Tube de jonction ProRin® AL
- 10 Tuyau de descente ProRin® AL
- 11 Dérivation ProRin® AL
- 12 Collier d'attache pour tuyaux ProRin® AL



Le système de gouttières ProRin® s'accroche facilement dans les dispositifs d'accrochage des profilés de bordure GUTJAHR et se fixe avec des clips d'arrêt. Les coupleurs de gouttières ProRin® permettent de raccorder les gouttières de manière simple, rapide et sûre. Pas besoin de souder ni de coller. Les dimensions extérieures compactes du système permettent une utilisation même avec de faibles écarts entre la dalle en console du balcon et les balustrades. ProRin® BR/AL est polyvalent et propose des systèmes complets tant pour le drainage via tuyaux de descente qu'avec des gargouilles.

## Systeme de gouttières pour balcons en aluminium pour le drainage complet.

	Réf. art.	Description	Unité de vente	Unité logistique	Prix de vente conseillé H.T.
--	-----------	-------------	----------------	------------------	------------------------------

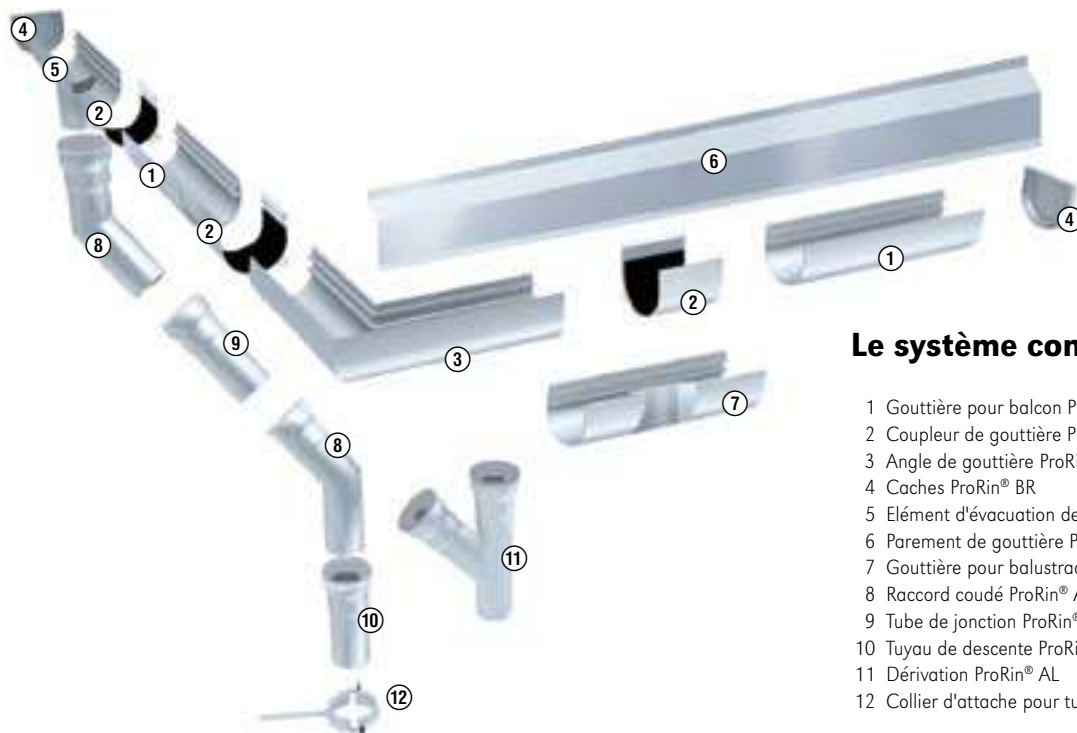

### Le système complet

- 1 Gouttière pour balcon ProRin® BR
- 2 Coupleur de gouttière ProRin® BR
- 3 Angle de gouttière ProRin® BR
- 4 Caches ProRin® BR
- 5 Elément d'évacuation des gouttières ProRin® BR
- 6 Parement de gouttière ProRin® BR
- 7 Gouttière pour balustrades ProRin® BR
- 8 Raccord coudé ProRin® AL
- 9 Tube de jonction ProRin® AL
- 10 Tuyau de descente ProRin® AL
- 11 Dérivation ProRin® AL
- 12 Collier d'attache pour tuyaux ProRin® AL

#### Gouttière pour balcon ProRin® BR



- Gouttière semi-circulaire pour une évacuation complète de l'eau, de tous les côtés des balcons
- Matériau : aluminium, thermolaqué
- A accrocher dans le système de profilés ProFin® et les parements de gouttière ProRin®
- Profondeur d'installation : env. 75 mm - incl. clips d'arrêt



200 50 202 BR	anthracite métallisé	1 barre/3 m	Carton/30 m	
200 50 203 BR	aluminium métallisé			

#### Angle de gouttière ProRin® BR 90°



- Etanché par soudage - incl. clips d'arrêt

200 50 232 BR	anthracite métallisé	1 pièce	Carton/10 pcs.	
200 50 233 BR	aluminium métallisé			

#### Angle de gouttière ProRin® BR 135°



- Etanché par soudage - incl. clips d'arrêt

200 50 332 BR	anthracite métallisé	1 pièce	Carton/10 pcs.	
200 50 333 BR	aluminium métallisé			

#### Angle rentrant ProRin® BR 90°



- Etanché par soudage - incl. clips d'arrêt

200 50 342 BR	anthracite métallisé	1 pièce	-	
200 50 343 BR	aluminium métallisé			

	Réf. art.	Description	Unité de vente	Unité logistique	Prix de vente conseillé H.T.
Elément d'évacuation des gouttières <b>ProRin® BR</b> DN 50 		<ul style="list-style-type: none"> <li>■ Etanché par soudage</li> <li>■ Raccord d'écoulement Ø 50 mm</li> <li>■ Clips d'arrêt fournis</li> </ul>			
	200 50 242 BR	anthracite métallisé	1 pièce	-	
200 50 243 BR	aluminium métallisé				
Gouttière pour balustrades <b>ProRin® BR</b> 200 mm 		<ul style="list-style-type: none"> <li>■ Etanché par soudage - Clips d'arrêt fournis</li> <li>■ Élément de gouttière avec creux 20 x 50 mm (p x l) pour montage entre dalle en console et balustrades</li> <li>■ Permet d'utiliser la gouttière pour balcon ProRin® BR avec des profondeurs d'installation &gt;_ 55 mm</li> <li>■ Note : réduit partiellement la section de drainage d'env. 40 %</li> </ul>			
	200 50 252 BR	anthracite métallisé	1 pièce	-	
200 50 253 BR	aluminium métallisé				
Elément d'évacuation d'angle des gouttières <b>ProRin® BR</b> DN50 		<ul style="list-style-type: none"> <li>■ Etanché par soudage</li> <li>■ Raccord d'écoulement Ø 50 mm</li> <li>■ Clips d'arrêt fournis</li> </ul>			
	200 50 272 BR	anthracite métallisé	1 pièce	-	
200 50 273 BR	aluminium métallisé				
Gargouille <b>ProRin® BR</b> 		<ul style="list-style-type: none"> <li>■ A enficher sur l'élément d'évacuation des gouttières et l'élément d'écoulement d'angle ProRin® BR</li> <li>■ Incl. 2 vis autotaraudeuses en acier inox pour la fixation</li> </ul>			
	200 50 282 BR	anthracite métallisé	1 pièce	-	
200 50 283 BR	aluminium métallisé				
Cache <b>ProRin® BR</b> 		<ul style="list-style-type: none"> <li>■ En plastique résistant aux UV</li> <li>■ Se colle avec DiProtec® FIX-MSP (voir page 93)</li> </ul>			
	200 50 212 BR	anthracite	1 pièce	-	
200 50 213 BR	alu				
Coupleur de gouttière <b>ProRin® BR</b> 		<ul style="list-style-type: none"> <li>■ Joint inclus</li> <li>■ Largeur 65 mm</li> </ul>			
	200 50 222 BR	anthracite métallisé	1 pièce	-	
200 50 223 BR	aluminium métallisé				

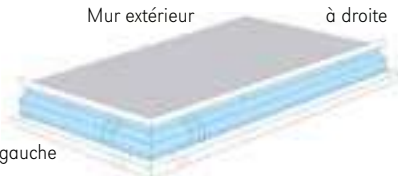

## Système de parement de gouttières périphérique en aluminium adapté à tous les profils de bordure ProFin®.

	Réf. art.	Description	Unité de vente	Unité logistique	Prix de vente conseillé H.T.
<b>Parement de gouttière ProRin® RB</b> 90 mm de haut 		<ul style="list-style-type: none"> <li>■ Pour le montage du système de gouttières ProRin® RB en pente</li> <li>■ Le parement est monté aux grands côtés et aux chants avant. Côté tuyau de descente, il faut monter le parement incliné ProRin® RB</li> <li>■ 2 supports de gouttières et 1 coupleur de profilés ProRin® RB avec vis fournis par barre</li> <li>■ Comme alternative, on peut coller les parements des gouttières et les parements de descente avec du Di Protec® FIX-MSP (voir page 93)</li> </ul>		1-3 barres à partir de 4 barres	
	200 60 552 RB	anthracite métallisé	1 barre/2,25 m	-	
200 60 553 RB	aluminium métallisé				
<b>Angle sortant ProRin® RB 90°</b> 		<ul style="list-style-type: none"> <li>■ 2 raccords de profilés ProRin® RB avec vis inclus</li> </ul>			
	208 81 712 RB	anthracite métallisé	1 pièce	-	
208 81 713 RB	aluminium métallisé				
<b>Angle sortant ProRin® RB 135°</b> 		<ul style="list-style-type: none"> <li>■ 2 raccords de profilés ProRin® RB avec vis inclus</li> </ul>			
	208 81 722 RB	anthracite métallisé	1 pièce	-	
208 81 723 RB	aluminium métallisé				
<b>Parement incliné ProRin® RB - droite</b> 90/125 mm de haut 		<ul style="list-style-type: none"> <li>■ Utilisation en combinaison avec parement de gouttière ProRin® RB</li> <li>■ Le profilé est placé du côté du tuyau de descente (quand tuyau de descente à droite)</li> <li>■ 2 supports de gouttières fournis par barre</li> </ul>		1-3 barres à partir de 4 barres	
	200 60 362 RB	anthracite métallisé	1 barre/2,25 m	-	
200 60 363 RB	aluminium métallisé				
<b>Parement incliné ProRin® RB - gauche</b> 90/125 mm de haut 		<ul style="list-style-type: none"> <li>■ Utilisation en combinaison avec parement de gouttière ProRin® RB</li> <li>■ Le profilé est placé du côté du tuyau de descente (quand tuyau de descente à gauche)</li> <li>■ 2 supports de gouttières fournis par barre</li> </ul>		1-3 barres à partir de 4 barres	
	200 60 372 RB	anthracite métallisé	1 barre/2,25 m	-	
200 60 373 RB	aluminium métallisé				
<b>Coupleur de profilés ProRin® RB</b> 		<ul style="list-style-type: none"> <li>■ Vis fournies</li> <li>■ Raccorde les joints de profilés des parements de gouttière ProRin® RB, déjà fourni avec ProRin® RB</li> </ul>			
	208 81 702 RB	anthracite métallisé	sachet/2 pièces	-	
208 81 703 RB	aluminium métallisé				

### Accessoires pour ProRin® RB

<b>Coupleur de profilés ProRin® RB</b> 		<ul style="list-style-type: none"> <li>■ Vis fournies</li> <li>■ Raccorde les joints de profilés des parements de gouttière ProRin® RB, déjà fourni avec ProRin® RB</li> </ul>			
	208 81 702 RB	anthracite métallisé	sachet/2 pièces	-	
208 81 703 RB	aluminium métallisé				

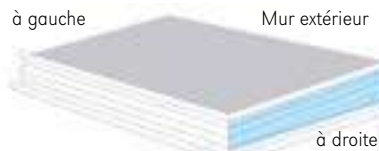

## Système de parement des descentes/accrochage direct en aluminium adapté à tous les profilés de bordure ProFin®.

	Réf. art.	Description	Unité de vente	Unité logistique	Prix de vente conseillé H.T.
<b>Parement de descente ProRin® GB – droite</b> 50/105 mm de haut 	200 60 382 GB	anthracite métallisé	1 barre/2,25 m	-	
	200 60 383 GB	aluminium métallisé			
<b>Parement de descente ProRin® GB – gauche</b> 50/105 mm de haut 	200 60 392 GB	anthracite métallisé	1 barre/2,25 m	-	
	200 60 393 GB	aluminium métallisé			

- Pour installation du système de gouttières ProRin® GB en pente du côté du tuyau de descente (quand tuyau de descente à droite)
- Aux grands côtés et aux chants avant, la gouttière ProRin® BR est directement accrochée au profilé de finition du balcon
- 2 supports de gouttières fournis bar barre



- Pour installation du système de gouttières ProRin® GB en pente du côté du tuyau de descente (quand tuyau de descente à gauche)
- Aux grands côtés et aux chants avant, la gouttière ProRin® BR est directement accrochée au profilé de finition du balcon
- 2 supports de gouttières fournis bar barre



## Accessoires pour ProRin® RB/GB

<b>Kit support de gouttière ProRin® RB</b> 	<ul style="list-style-type: none"> <li>■ Note - 2 supports de gouttières, vis et renfort de gouttière déjà inclus avec ProRin® RB/GB</li> </ul>				
	208 80 540	alu	sachet/2 pièces	-	

## Accessoires système :

<b>DiProtec® FIX-MSP</b> Colle spéciale MS polymère 	<ul style="list-style-type: none"> <li>■ Sans solvants - sans silicone - compense les tensions</li> <li>■ Utilisable sur des supports légèrement humides</li> <li>■ Très forte adhésion maximal et adhérence parfaite au métal, au bois, aux plastiques en polystyrène et aux profilés thermolaqués ainsi qu'aux supports minéraux</li> </ul>				
	<b>Domaines d'application :</b> <ul style="list-style-type: none"> <li>■ Comme colle d'assemblage pour la fixation des revêtements extérieurs sur la protection contre les contraintes de cisaillement TerraMaxx® RS, sur le support de bord TerraMaxx® RS et sur la poutre de rive TerraMaxx® TSL</li> <li>■ Encollage des parements pour gouttières ProRin® avec les profilés système ProFin®</li> <li>■ Encollage de revêtements céramiques dans le creux à carreler IndorTec® FLEX-DRAIN</li> </ul>				
500 30 101 FX	Cartouche, 310 ml	1 pièce / carton de 20 pièces	-		

## Systeme de tuyaux de descente en aluminium pour le drainage complet.

	Réf. art.	Description	Unité de vente	Unité logistique	Prix de vente conseillé H.T.
--	-----------	-------------	----------------	------------------	------------------------------

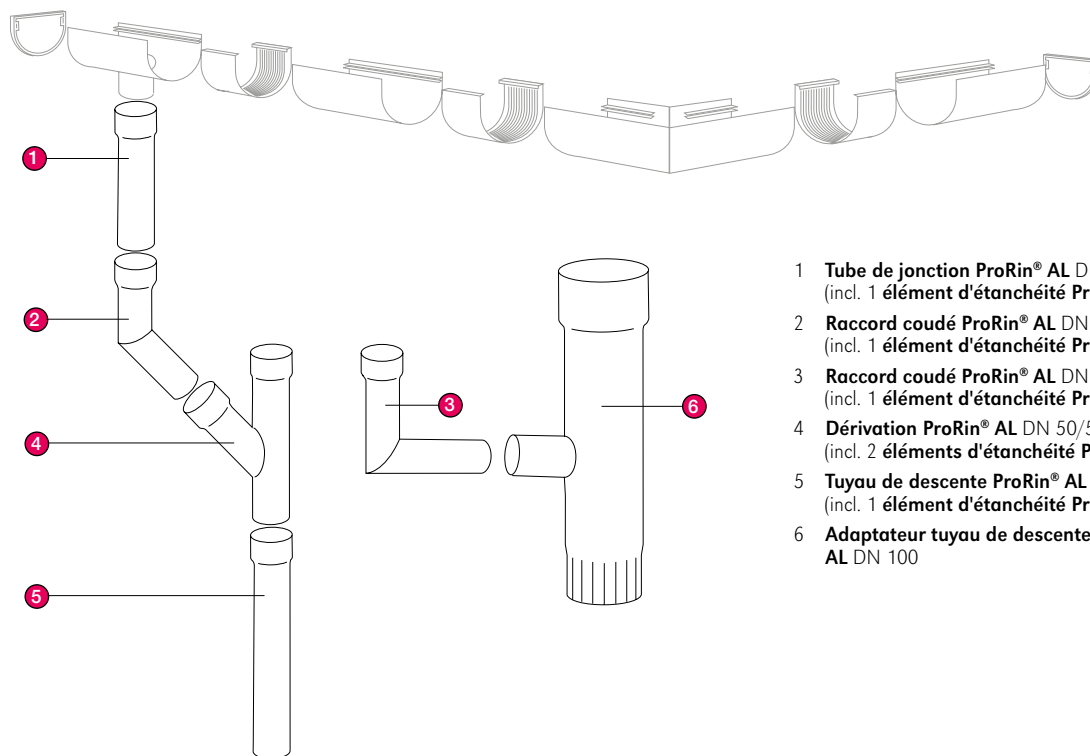

- 1 **Tube de jonction ProRin® AL DN 50**  
(incl. 1 élément d'étanchéité ProRin® AL)
- 2 **Raccord coudé ProRin® AL DN 50/45°**  
(incl. 1 élément d'étanchéité ProRin® AL)
- 3 **Raccord coudé ProRin® AL DN 50/87°**  
(incl. 1 élément d'étanchéité ProRin® AL)
- 4 **Dérivation ProRin® AL DN 50/50/45°**  
(incl. 2 éléments d'étanchéité ProRin® AL)
- 5 **Tuyau de descente ProRin® AL DN 50**  
(incl. 1 élément d'étanchéité ProRin® AL)
- 6 **Adaptateur tuyau de descente ProRin® AL DN 100**

Raccord coudé  
**ProRin® AL**  
DN 50/45°



- Aluminium, thermolaqué
- Elément d'étanchéité inclus



200 50 712 AL	anthracite métallisé	1 pièce	-	
200 50 713 AL	aluminium métallisé			

Raccord coudé  
**ProRin® AL**  
DN 50/87°



- Aluminium, thermolaqué
- Elément d'étanchéité inclus



200 50 722 AL	anthracite métallisé	1 pièce	-	
200 50 723 AL	aluminium métallisé			

Tube de jonction  
**ProRin® AL**  
DN 50











- Aluminium, thermolaqué
- Elément d'étanchéité inclus, longueur 50 cm
- Débit : 2,5 l/s



200 50 732 AL	anthracite métallisé	1 pièce	-	
200 50 733 AL	aluminium métallisé			

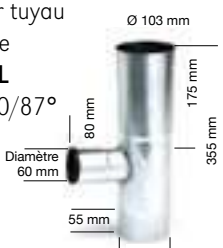

	Réf. art.	Description	Unité de vente	Unité logistique	Prix de vente conseillé H.T.
Tuyau de descente <b>ProRin® AL</b> DN 50 		<ul style="list-style-type: none"> <li>■ Aluminium, thermolaqué</li> <li>■ Élément d'étanchéité inclus, longueur 2 m</li> </ul>		 1-3 pièces  à partir de 4 pièces	
	200 50 742 AL	anthracite métallisé	1 pièce	-	
200 50 743 AL	aluminium métallisé				
Dérivation <b>ProRin® AL</b> DN 50/50/45° 		<ul style="list-style-type: none"> <li>■ Aluminium, thermolaqué</li> <li>■ Élément d'étanchéité inclus</li> </ul>			
	200 50 752 AL	anthracite métallisé	1 pièce	-	
200 50 753 AL	aluminium métallisé				
Collier d'attache pour tuyaux <b>ProRin® AL</b> DN 50 avec filet de raccordement M8 		<ul style="list-style-type: none"> <li>■ Pour fixation des tuyaux de descente ProRin® sur façades à isolation thermique</li> <li>■ Par vissage avec tige filetée M8 fournie par le client</li> </ul>			
	200 50 862 AL	anthracite métallisé	1 pièce	-	
200 50 863 AL	aluminium métallisé				
Adaptateur tuyau de descente <b>ProRin® AL</b> DN 100/50/87° 		<ul style="list-style-type: none"> <li>■ Pour le raccord à un tuyau de descente existant</li> <li>■ Incl. 1 élément d'étanchéité</li> </ul>			
	200 50 781 AL	Tôle de zinc	1 pièce	-	

# Systemes d'etanchement de GUTJAHR

Les systemes  
d'etanchéité DiProtec®.  
**Pose plus rapide et plus fiable.**  
**Utilisé avec les drainages  
de surface et sous les systemes  
TerraMaxx®.**



Avec les nouveaux systemes d'etanchement DiProtec®, GUTJAHR offre un élément constitutif supplémentaire important visant à garantir des revêtements de terrasses et de balcons fiables et sans dégâts. Ces systemes d'etanchement ont été spécialement adaptés aux systemes de drainage GUTJAHR. Ici, une grande importance a été attachée à la sécurité et à la facilité de pose.

**DiProtec® SDB** a été développé pour la combinaison avec les drainages en couche mince Watec®, tous les drainages AquaDrain® et les systemes TerraMaxx®. Il est posé sans encollage : il vous fait donc gagner du temps pour la pose, mais il est également utilisable sur des supports humides ou à mauvaise adhérence.

**DiProtec® KSK** peut être monté sous tous les drainages AquaDrain® et les systemes TerraMaxx® et garantit une planéité optimale grâce à un mélange de matériaux spécial.

Avec la génération innovante des rubans d'etanchéité **DiProtec® AB**, il est possible de raccorder des etanchements de manière fiable et simple aux profilés de bord GUTJAHR.

Le systeme d'etanchéité au plastique liquide **DiProtec® FLK** permet désormais d'inclure en toute sécurité dans le systeme les raccords compliqués, par ex. les balustres ou pivots charnières de portes en différents matériaux.

Les siphons et gargouilles **DiProtec® DRAIN** complètent nos systemes d'etanchéité et permettent un drainage fiable avec un seul fournisseur.

## Bande d'etanchéité rapide DiProtec® SDB

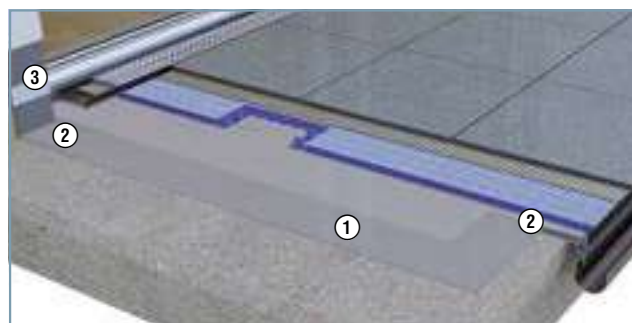

- 1 Bande d'etanchéité rapide DiProtec® SDB
- 2 Bande d'etanchéité en plastique DiProtec® AB-K
- 3 Bande d'etanchéité en non-tissé DiProtec® AB-V

## Bande autocollante à froid DiProtec® KSK



- 1 Bande autocollante à froid DiProtec® KSK
- 2 Bande d'etanchéité DiProtec® KSK-AB



## DiProtec® SDB

**Bande d'étanchéité rapide en plastique indéchirable, posée flottante pour une pose rapide, simple et sûre.**

### Avantages

- **Pose rapide.**  
Le DiProtec® SDB est posé sans encollage. La préparation du support, l'application d'un apprêt et les temps de séchage sont supprimés.
- **Non-tissé d'égalisation de la pression de la vapeur intégré sur le dessous.** Ainsi, même utilisable en cas de supports humides ou de vieux carrelages.
- **Simple et fiable.** Les joints, le raccord du profilé et le raccord au mur sont réalisés avec des bandes d'étanchéité autocollantes. Le raccord direct aux profilés système de GUTJAHR est possible sans égalisation préalable des joints des profilés.
- **Respect aisé et sûr des cotes et de la largeur du chevauchement.**  
Grâce aux lignes repères imprimées sur la face supérieure.
- **S'utilise comme bande d'étanchéité sous tous les drainages AquaDrain® et Watec®, ainsi que sous les systèmes TerraMaxx®.**

## DiProtec® KSK

**Bande autocollante à froid au bitume – optimisée pour une utilisation sur les balcons et les terrasses.**

### Avantages

- **Planéité optimale et stabilité maximale.**  
Grâce à un mélange de matériaux spécial.
- **Autocollant pour garantir une pose facile.**  
Du papier amovible siliconé des deux côtés empêche un collage non désiré des bandes entre elles.
- **S'utilise comme bande d'étanchéité sous tous les drainages AquaDrain® et systèmes TerraMaxx®.**
- **Étanchéité selon DIN 18531-5 pour terrasses en contact avec le terrain, balcons, loggias et pergolas.**









# DiProtec® SDB

Bande d'étanchéité rapide en plastique indéchirable, posé flottant **pour les balcons et terrasses en combinaison avec les drainages Watec® et AquaDrain®.**



Le DiProtec® SDB est une bande d'étanchéité de qualité supérieure, posée sans encollage, garantissant une pose rapide et simple. Une préparation coûteuse du support et l'application d'un apprêt ne sont plus nécessaires. La technique de jonction intelligente avec des rubans d'étanchéité préfabriqués rend la pose non seulement rapide, mais aussi fiable.

Le DiProtec® SDB a été spécialement conçu pour la combinaison de systèmes de drainage en couche mince armée Watec®3E et WatecDrain® KP+. Mais on peut également l'utiliser avec tous les drainages AquaDrain® et les systèmes TerraMaxx®.

	Réf. art.	Description	Unité de vente	Unité logistique	Prix de vente conseillé H.T.
<p>Bande d'étanchéité rapide <b>DiProtec® SDB</b></p> 	500 50 101 SD	<ul style="list-style-type: none"> <li>Matériau : bande en plastique indéchirable, posée flottante, à surface mate</li> <li>Laminé de non-tissé dessous pour égaliser la pression de la vapeur</li> <li>Utilisable avec tous les drainages AquaDrain® et Watec®, ainsi que les systèmes TerraMaxx®</li> <li>Pour étancher les balcons saillants et les pergolas ainsi que les terrasses en contact avec le terrain</li> </ul>	Rouleaux, 1 x 10 m	Rouleaux/10 m <sup>2</sup>	Palette/150 m <sup>2</sup> 1 rouleau  à partir de 2 rouleaux 
<p>Bande d'étanchéité butyle plastique <b>DiProtec® AB-K</b></p> 	500 50 114 AB	<ul style="list-style-type: none"> <li>Matériau : dessus en butyle (autocollant) ; dessous en plastique</li> <li>Pour étancher les aboutages aux raccords aux murs/sol</li> <li>Pour étancher les joints entre DiProtec® SDB et profilés de bordure ProFin®</li> </ul>	Rouleau, dessus plastique, largeur 150 mm	Rouleaux/20 m	- 
<p>Angle rentrant <b>DiProtec® AB-K</b> Angle sortant <b>DiProtec® AB-K</b></p> 	500 50 115 AB 500 50 116 AB	<ul style="list-style-type: none"> <li>Matériau : dessus en butyle (autocollant) ; dessous en plastique</li> <li>Facilite le travail grâce aux angles préfabriqués</li> <li>Aussi utilisable avec le système DiProtec® KSK</li> </ul>	Angle rentrant préfabriqué 90° 150 x 150 mm Angle sortant préfabriqué 90° 150 x 150 mm	Carton/2 pièces	- 
<p>Bande d'étanchéité butyle non-tissée <b>DiProtec® AB-V</b></p> 	500 50 112 AB	<ul style="list-style-type: none"> <li>Matériau : dessus en butyle (autocollant) ; dessous en non-tissé</li> <li>Comme raccord au mur lorsque la zone de la plinthe doit être crépie/carrelée</li> <li>Pour le raccord de systèmes d'étanchéité minéraux aux profilés de bordure ProFin®</li> <li>Utilisé pour la pose de carreaux et de dalles en combinaison avec des coulis hydrofuges minéraux</li> </ul>	Rouleaux, dessus non-tissé, largeur 150 mm	Rouleaux/20 m	- 

## Bande autocollante à froid au bitume **pour les balcons** et les terrasses en combinaison avec les drainages de surface AquaDrain®.

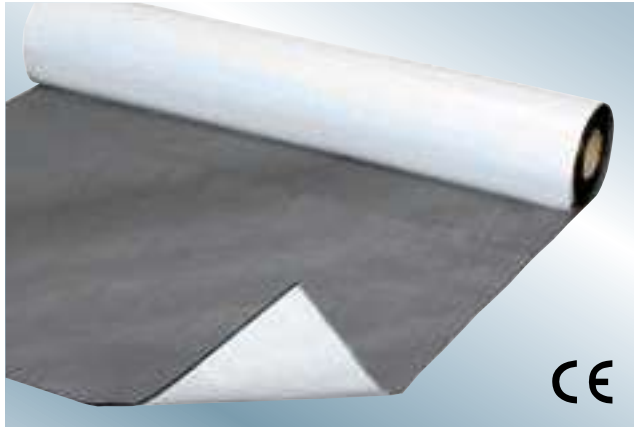

DiProtec® KSK est une bande autocollante à froid au bitume, spécialement optimisée pour l'utilisation sur les balcons et terrasses.

Les caractéristiques de matériau spéciales préviennent la formation de plis et garantissent une planéité optimale. Le papier amovible siliconé des deux côtés empêche un collage non désiré des bandes entre elles. Un apprêt spécial bloque l'humidité qui monte du support et empêche le dégorgement du bitume.

Le DiProtec® KSK peut également être utilisé avec tous les drainages AquaDrain® et les systèmes TerraMaxx®.











	Réf. art.	Description	Unité de vente	Unité logistique	Prix de vente conseillé H.T.
<p>Bande autocollante à froid <b>DiProtec® KSK</b></p> 	500 10 101 KS	<ul style="list-style-type: none"> <li>■ Matériau : bitume à froid avec mélange de matériau spécial ; autocollant</li> <li>■ Pour étancher selon la norme DIN 18531-5</li> <li>■ Utilisable avec tous les drainages AquaDrain® et systèmes TerraMaxx®</li> <li>■ Sigle CE</li> </ul>	Rouleaux/10 m <sup>2</sup>	1 rouleau  à partir de 2 rouleaux 	
<p>Bande d'étanchéité <b>DiProtec® KSK-AB</b></p> 	500 10 112 KS	<ul style="list-style-type: none"> <li>■ Matériau : Bitume à froid avec mélange de matériau spécial pour meilleure résistance à la déchirure ; autocollant</li> <li>■ Pour étancher les aboutages aux raccords aux murs/sol</li> <li>■ Pour étancher les joints entre DiProtec® KSK et profilés de bordure ProFin® DP 11</li> <li>■ Du papier siliconé des deux côtés réduit un collage non désiré des bandes entre elles</li> </ul>	Rouleaux/10 m	-	
<p><b>DiProtec® PR-ZE</b></p> 	500 20 121 KS	<ul style="list-style-type: none"> <li>■ Après durcissement, il n'est plus amovible (réémulsifiable)</li> <li>■ Cela empêche le dégorgement du bitume</li> <li>■ Egalement utilisable sur des supports légèrement humides – consolidation en profondeur jusqu'à 2 cm. La profondeur de pénétration diminue la capacité d'absorption et la remontée d'humidité</li> <li>■ Quantité nécessaire sur des supports classiques 100 -200 ml/m<sup>2</sup> (valeur indicative)</li> <li>■ Egalement disponible en petite bouteille d'1 litre (voir page 101)</li> </ul>	Bidon/5 l	1 récipient  à partir de 2 récipients 	
<p>Bande d'étanchéité butyle non-tissée <b>DiProtec® AB-V</b></p> 	500 50 112 AB	<ul style="list-style-type: none"> <li>■ Matériau : dessous en butyle (autocollant) ; dessus en non-tissé</li> <li>■ Comme raccord au mur lorsque la zone de la plinthe doit être crépie/carrelée</li> </ul>	Rouleaux/20 m	-	

Pour réussir les coins, il est possible d'utiliser les angles rentrants/sortants DiProtec® AB-K. Voir page 100.

# DiProtec® AB

	Réf. art.	Description	Unité de vente	Unité logistique	Prix de vente conseillé H.T.
--	-----------	-------------	----------------	------------------	------------------------------

## Bandes d'étanchéité DiProtec® AB

Bande d'étanchéité butyle non-tissée <b>DiProtec® AB-V</b> 	<ul style="list-style-type: none"> <li>■ Matériau : dessous en butyle (autocollant) ; dessus en non-tissé</li> <li>■ Comme raccord au mur lorsque la zone de la plinthe doit être crépie/carrelée</li> <li>■ Pour le raccord de systèmes d'étanchéité minéraux aux profilés de bordure ProFin®</li> <li>■ Utilisé pour la pose de carreaux et de dalles en combinaison avec des coulis hydrofuges minéraux</li> <li>■ Comme finition des bandes DiProtec® SDB et KSK</li> </ul>		500 50 112 AB	Rouleaux, dessus non-tissé, largeur 150 mm	Rouleaux/20 m	-	
Bande d'étanchéité butyle plastique <b>DiProtec® AB-K</b> 	<ul style="list-style-type: none"> <li>■ Matériau : dessous en butyle (autocollant) ; dessus en plastique</li> <li>■ Pour étancher les aboutages aux raccords aux murs/sol</li> <li>■ Pour étancher les joints entre DiProtec® SDB et profilés de bordure ProFin®</li> </ul>		500 50 114 AB	Rouleau, dessus plastique, largeur 150 mm	Rouleaux/20 m	-	
Angle rentrant <b>DiProtec® AB-K</b> Angle sortant <b>DiProtec® AB-K</b> 	<ul style="list-style-type: none"> <li>■ Matériau : dessous en butyle (autocollant) ; dessus en plastique</li> <li>■ Facilite le travail grâce aux angles préfabriqués</li> <li>■ Pour les coins des bandes DiProtec® SDB et KSK</li> </ul>		500 50 115 AB	Angle rentrant préfabriqué 90° 150 x 150 mm	Carton/2 pièces	-	
			500 50 116 AB	Angle sortant préfabriqué 90° 150 x 150 mm			
Bande d'étanchéité butyle plastique/non-tissé <b>DiProtec® AB-KV</b> 	<ul style="list-style-type: none"> <li>■ Matériau : dessous en butyle (autocollant) ; dessus 75 mm plastique/ 75 mm non-tissé</li> <li>■ Pour le raccord de systèmes d'étanchéité minéraux aux profilés de bordure ProFin®</li> </ul>		500 50 113 AB	Rouleaux, dessus plastique/non-tissé, largeur 150 mm	Rouleaux/20 m	-	
Bande d'étanchéité <b>DiProtec® KSK-AB</b> 	<ul style="list-style-type: none"> <li>■ Matériau : Bitume à froid avec mélange de matériau spécial pour meilleure résistance à la déchirure ; autocollant</li> <li>■ Pour étancher les aboutages aux raccords aux murs/sol</li> <li>■ Pour étancher les joints entre DiProtec® KSK et profilés de bordure ProFin® DP11</li> <li>■ Du papier siliconé des deux côtés évite un collage non désiré des bandes entre elles</li> </ul>		500 10 112 KS	Rouleaux, largeur 250 mm	Rouleaux/10 m	-	

## Profilé



Profilé pied de mur **Page 73**  
**ProFin® SP**



Profilé de drainage **Page 77**  
**ProFin® DP11**



Profilé de drainage **Page 79**  
**ProFin® DP21**





**ProFin® BL** **Page 80**  
 Caches enfichables



Profilé de drainage **Page 78**  
**ProFin® DP17**



Profilé de drainage **Page 82**  
**ProFin DP 30**

	Réf. art.	Description	Unité de vente	Unité logistique	Prix de vente conseillé H.T.
--	-----------	-------------	----------------	------------------	------------------------------



## Étanchéité liquide DiProtec®



<p>Plastique liquide d'étanchéité <b>DiProtec® FLK</b></p> 	<ul style="list-style-type: none"> <li>■ Résistant aux alcalins</li> <li>■ Système d'étanchéité à deux composants, sans solvants</li> <li>■ Pour le raccord parfait de la bande d'étanchéité rapide DiProtec® SDB aux : jambages de balustrade, traversées murales, avaloirs au sol, pivots charnières de portes en bois, plastique, métal, bitume par exemple</li> <li>■ Pour étanchéifier les systèmes de drainage linéaires décaissés (par ex. devant les balustrades)</li> <li>■ 1 kg emballage complet, y compris 1 x PP de bandes de non-tissé de 2,75 m, pinceau et gants de protection</li> <li>■ 5 kg emballage complet, y compris 2 x PP de bandes de non-tissé de 7 m, pinceau et gants de protection</li> <li>■ Consommation pour bandes de non-tissé de 15 cm de large = 0,45 kg/ml</li> </ul>	 à partir de 1-5 kg  à partir de 6 kg			
	510 10 100 FL	Petit paquet 1 kg	1 récipient	-	
	510 10 125 FL	Paquet 5 kg ( 2 x 2,5 kg)	1 récipient	-	



<p>Garniture de raccord en non-tissé <b>DiProtec® FLK-AV</b></p> 	<ul style="list-style-type: none"> <li>■ Garniture de raccord en non-tissé PP</li> <li>■ Pour le raccord fiable des étanchéités DiProtec® FLK aux (poteaux de) balustrades, tuyaux de descente, siphon</li> </ul>			
	510 80 801 FL	500 x 500 mm	1 pièce	-

<p>Renforce-joint <b>DiProtec® FLK-ST</b></p> 	<ul style="list-style-type: none"> <li>■ Tissu en fibres de verre spécial à mailles fines</li> <li>■ Recouvre les joints des bandes de non-tissé PP de l'étanchéité DiProtec® FLK, ce qui permet d'éviter le chevauchement sinon obligatoire de la bande de non-tissé</li> </ul>			
	510 80 805 FL	Rouleau 25 m, largeur 125 mm	1 rouleau	-

## Primaire DiProtec®

<p>Primaire <b>DiProtec® PR-ZE</b></p> 	<ul style="list-style-type: none"> <li>■ Pour le raccord sûr des bandes d'étanchéité DiProtec® AB et DiProtec® FLK sur les supports minéraux</li> <li>■ Primaire pour DiProtec® KSK / DiProtec® FLK</li> <li>■ Après durcissement, il n'est plus amovible (réémulsifiable)</li> <li>■ Egalement utilisable sur des supports légèrement humides - consolidation en profondeur jusqu'à 2 cm</li> <li>■ La profondeur de pénétration diminue la capacité d'absorption et la remontée d'humidité</li> <li>■ Quantité nécessaire sur des supports classiques 100 - 200 ml/m² (valeur indicative)</li> <li>■ Egalement disponible en grand bidon de 5 litres (voir page 99)</li> </ul>			
	500 20 122 PR	Bouteille 1 litre	1 bouteille	-

<p>Primaire <b>DiProtec® PR-DB</b></p> 	<ul style="list-style-type: none"> <li>■ Primaire pour le raccord du plastique liquide d'étanchéité DiProtec® FLK à la bande d'étanchéité rapide DiProtec® SDB</li> <li>■ Quantité nécessaire : 25 ml/mètre courant / larg. 25 cm</li> </ul>			
	500 20 123 PR	Récipient 300 ml	1 récipient	-

<p>Primaire <b>DiProtec® PR-MT</b></p> 	<ul style="list-style-type: none"> <li>■ Primaire pour les supports métalliques</li> <li>■ Aussi comme nettoyant des surfaces métalliques (par ex. pour dégraisser/déshuiler)</li> <li>■ Pour nettoyer les outils immédiatement après leur utilisation avec du DiProtec® FLK</li> <li>■ Quantité nécessaire : 15 ml/mètre courant / larg. 15 cm</li> </ul>			
	500 20 125 PR	Récipient 250 ml	1 récipient	-

# DiProtec® DRAIN

	Réf. art.	Description	Unité de vente	Unité logistique	Prix de vente conseillé H.T.
--	-----------	-------------	----------------	------------------	------------------------------

## Siphons DiProtec® DRAIN-BA

Siphon **DiProtec® DRAIN-BA**  
DN 50 ou DN 70  
vertical



- Siphon en plastique (ABS)
- Disponible avec une section d'évacuation DN 50 (débit 2,5 l/s) ou DN 70 (débit 3,0 l/s)
- Diamètre de la bride 305 mm, section d'admission = 150 mm Ø (extérieur)
- Élément rehausse (option) disponible pour la réalisation d'un siphon à deux niveaux



580 10 150 BA

Plastique DN 50, sortie verticale

1 pièce

-

## Gargouille DiProtec® DRAIN-BR

Gargouille  
**DiProtec® DRAIN-BR**

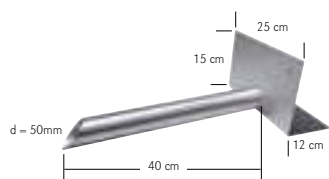

- Acier inox, N° matériau : 1.4301, teinté
- Pour évacuer l'eau des balcons avec balustrade
- Tuyau de gargouille Ø 50 mm, peut être raccourci sur site
- Utilisé au niveau de l'étanchéité



200 50 293 BR

Acier inox, brossé, 25 x 15 cm (l x h)

1 pièce



-



# DiProtec® FIX

	Réf. art.	Description	Unité de vente	Unité logistique	Prix de vente conseillé H.T.
--	-----------	-------------	----------------	------------------	------------------------------

## Colle d'étanchéité spéciale DiProtec® FIX

<p><b>DiProtec® FIX-MSP</b> Colle spéciale MS polymère</p> 	<ul style="list-style-type: none"> <li>■ Sans solvants – sans silicone – compense les tensions</li> <li>■ Utilisable sur des supports légèrement humides</li> <li>■ Très forte adhésion maximal et adhérence parfaite au métal, au bois, aux plastiques en polystyrène et aux profilés thermolaqués ainsi qu'aux supports minéraux</li> </ul>			
	<p><b>Domaines d'application :</b></p> <ul style="list-style-type: none"> <li>■ Comme colle d'assemblage pour la fixation des revêtements extérieurs sur la protection contre les contraintes de cisaillement TerraMaxx® RS, sur le support de bord TerraMaxx® RS et sur la poutre de rive TerraMaxx® TSL</li> <li>■ Encollage des parements pour gouttières ProRin® avec les profilés système ProFin®</li> <li>■ Encollage de revêtements céramiques dans le creux à carreler IndorTec® FLEX-DRAIN</li> </ul>			
500 30 101 FX	Cartouche, 310 ml	1 pièce / carton de 20 pièces	-	

## MorTec® DRAIN-ZE Mortier de drainage à base de ciment

## MorTec® DRAIN-ZE

MorTec® DRAIN-ZE est un mortier de drainage à base de ciment pour une utilisation sur les plots de drainage TerraMaxx® DS, les drainages de surface AquaDrain® EK et HU-EK, ainsi que sur les drainages de marches AquaDrain® SD.

### Avantages

#### ■ Mortier sec prêt à l'emploi :

Le mélange en usine permet de garantir la bonne consistance selon les proportions de mélange indiquées. La mise en œuvre est ainsi plus sûre et plus rapide que les mélanges de chantier. Des additifs améliorent les propriétés de mise en œuvre et du produit.

#### ■ Fiable :

En combinaison avec les nattes de drainages, MorTec® DRAIN-ZE garantit un drainage ciblé rapide et accélère le séchage de revêtements en pierres naturelles. Le système complet avec les grilles de drainage AquaDrain® garantit en plus un drainage ciblé au niveau du raccord à la porte.

### Domaine d'application

Pour les pierres naturelles ainsi que la céramique et les blocs en béton posés collés sur des drainages de surface et de marches AquaDrain®.

Pour la pose surélevée sur des plots de drainage TerraMaxx® DS.

### Construction sous-jacente/revêtement

**Exigences pour le support :** Résistant à la pression ; en présence d'isolations thermiques : DAA dh

#### Supports appropriés :

- Terrasses en pleine terre, toits-terrasses, loggias, balcons saillants, escaliers extérieurs
- Vieux carrelages/vieux revêtements

**Pente :** min. 1 % en cas de pose sur AquaDrain® EK

**Étanchéité :** tous les types d'étanchéité sont possibles.

#### Tous les revêtements indiqués pour l'extérieur :

- voir les fiches techniques de TerraMaxx® DS, AquaDrain® EK, HU-EK et AquaDrain® SD

#### Hauteur de pose, revêtement compris :

Pour la pose sur AquaDrain® EK, 8 mm :

- à partir de 68 mm (carrelage)
- à partir de 80 mm (pierre naturelle)

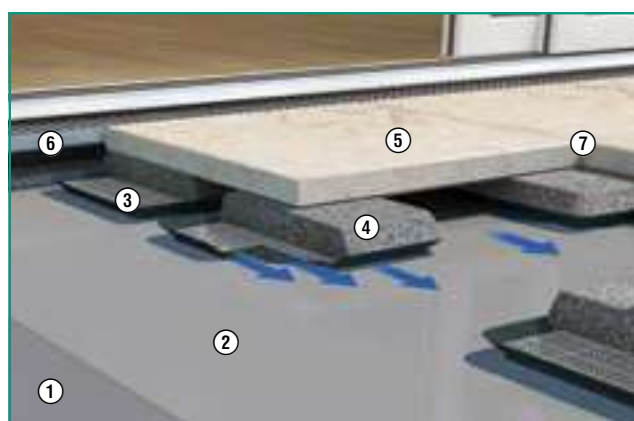

**Profilés système :** ProFin® DP + ProFin® BL

**Grille de drainage système :** AquaDrain® FLEX



- 1 Bande d'étanchéité rapide DiProtec® SDB
- 2 Couche de séparation armée AquaDrain® TR
- 3 Plots de drainage TerraMaxx® DS
- 4 MorTec® DRAIN-ZE, Mortier de drainage à base de ciment
- 5 Pierre naturelle/dalles de béton, éléments en céramique
- 6 Grille de drainage AquaDrain® FLEX-QE
- 7 Joints ouverts, ou joints fermés en alternative : avec MorTec® SOFT

# MorTec® DRAIN-ZE

	Réf. art.	Description	Unité de vente	Unité logistique	Prix de vente conseillé H.T.
<p><b>MorTec® DRAIN-ZE</b> Mortier de drainage à base de ciment</p> 	400 40 101 ZE	<ul style="list-style-type: none"> <li>■ Mortier sec prêt à l'emploi pour la réalisation de couches de répartition des charges et de ballast drainantes avec TerraMaxx® DS, AquaDrain® EK, AquaDrain® HU-EK et AquaDrain® SD.</li> <li>■ Pour éviter les dégâts causés par le gel et les efflorescences en raison de l'eau stagnante</li> <li>■ Pour la pose fiable de pierres naturelles, de céramique et de béton de taille</li> <li>■ Convient également aux grands formats, sans limitation de format, en combinaison, avec MorTec® SOFT</li> <li>■ Consommation 16 kg/m<sup>2</sup>/cm</li> </ul>	1 sac	à partir de 2 sacs	
		Sac/25 kg	1 sac	Palette/42 sacs	
<p>Mortier de pose flexible <b>ARDEX X 32</b></p> 		<ul style="list-style-type: none"> <li>■ Pour fixer de manière ponctuelle les revêtements non collés sur l'AquaDrain® T+</li> <li>■ Formulation spéciale de ciment amélioré avec des fibres synthétiques</li> <li>■ Sans efflorescences, hydrofuge</li> <li>■ Sèche rapidement grâce à la liaison cristalline de l'eau</li> </ul>	1 sac	à partir de 2 sacs	
		Sac/25 kg	1 sac	Palette/40 sacs	Demandez à votre grossiste

## MorTec® DRAIN-EP – Système de mortier de drainage EP en couche mince

## MorTec® DRAIN-EP

MorTec® DRAIN-EP est un système de mortier de drainage à base de résine époxy en couche mince, utilisé en combinaison avec les drainages de surface AquaDrain® EK et AquaDrain® HU-EK ainsi qu'avec le drainage de marches AquaDrain® SD pour les pierres de taille naturelles et les revêtements céramiques posés collés sur les balcons et terrasses (de toit).

### Avantages

#### ■ En couche mince :

Diminue la hauteur requise de la structure de min. 25 mm comparé aux systèmes de mortier de drainage à base de ciment (hauteur de pose 50-70 mm env.).

#### ■ Fiable :

En combinaison avec les drainages, MorTec® DRAIN-EP garantit un drainage ciblé rapide et accélère le séchage de revêtements en pierres naturelles. Le système complet avec les grilles de drainage AquaDrain® garantit en plus un drainage ciblé au niveau du raccord à la porte.

### Domaine d'application

Pour les pierres naturelles ainsi que la céramique et les blocs en béton posés collés sur des drainages de surface et de marches AquaDrain®.

### Construction sous-jacente/revêtement

**Exigences pour le support :** Résistant à la pression ; en présence d'isolations thermiques : DAA dh

#### Supports appropriés :

- Terrasses en pleine terre, toits-terrasses, loggias, balcons saillants, escaliers extérieurs
- Vieux carrelages/vieux revêtements

**Pente :** min. 1 % en cas de pose sur AquaDrain® EK

**Étanchéité :** tous les types d'étanchéité sont possibles, à l'exception des bandes d'étanchéité bitumées à souder par fusion

#### Tous les revêtements indiqués pour l'extérieur :

- Format max. 600 x 600 mm – joints en croix et joint non flexible ;
- Pour format > 600 x 600 mm pose combinée uniquement avec le joint en tube MorTec® SOFT

#### Hauteur de pose, revêtement compris :

lors de la pose sur AquaDrain® EK, 8 mm :

- à partir d'env. 43 mm (carrelage)
- à partir d'env. 52 mm (pierre naturelle)
- pour les grands formats à partir de 60 mm (pierre naturelle)

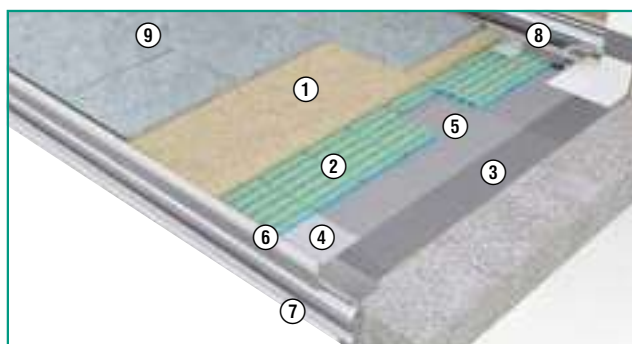

**Profilés système :** ProFin® DP11 avec cache BL 24

**Grille de drainage système :** AquaDrain® TM









- |  |  |
|--|--|
| 1 Mortier de drainage MorTec® DRAIN EP     | 6 Profilé de désolidarisation drainant composé d'un profilé de drainage ProFin® DP11 et d'un cache enfichable ProFin® BL24 |
| 2 Couche séparatrice AquaDrain® EK         | 7 Gouttière pour balcon ProRin® BR   |
| 3 Bande d'étanchéité rapide DiProtac® SDB  | 8 Grille de drainage AquaDrain® TM   |
| 4 Bande d'étanchéité butyle DiProtac® AB-K | 9 MorTec® SOFT Le joint en tube AquaDrain® TR  |
| 5 Couche séparée armée AquaDrain® TR       |  |

# MorTec® DRAIN-EP

	Réf. art.	Description	Unité de vente	Unité logistique	Prix de vente conseillé H.T.
Liant <b>MorTec® DRAIN-EP</b> en boîte  		<ul style="list-style-type: none"> <li>■ Liant à base de résine époxy, comportant un composant A (résine, 0,7 kg) et un composant B (accélérateur, 0,3 kg)</li> <li>■ En combinaison avec les granulés de drainage MorTec® DRAIN-DK, on peut réaliser une couche de mortier drainant de seulement 25 mm d'épaisseur sur des panneaux AquaDrain® EK 8, AquaDrain® HU-EK ou sur des drainages de marches AquaDrain® SD</li> <li>■ Après 3 h. environ, elle est déjà résistante à la pluie ; donc gain de temps, pas d'erreur de mélange, plus besoin de dosage des différents composants</li> <li>■ Rapport de mélange : 2 kg MorTec® DRAIN-EP pour 50 kg de granulés de drainage MorTec® DRAIN-DK</li> <li>■ Avec une épaisseur de 25 mm, on a besoin de 1,6 kg de liant env. par m<sup>2</sup></li> </ul>			
	400 20 101 EP	Boîte de 1 kg	Récipient/1 kg	-	
	400 20 110 EP	10 kg (carton de 10 boîtes de 1 kg)	Récipient/10 kg	-	
Granulés de drainage <b>MorTec® DRAIN-DK</b>  		<ul style="list-style-type: none"> <li>■ Quartz filtrant spécial répondant à la norme EN 12904 ; séché au feu et prémélangé, granulométrie de 2 à 3,2 mm</li> <li>■ Fonction de drainage la plus efficace possible et résistance élevée de l'ensemble du système avec MorTec® DRAIN-EP</li> <li>■ Avec une épaisseur de 25 mm, on a besoin de 40 kg de granulés env. par m<sup>2</sup></li> </ul>		 1 sac  à partir de 2 sacs	
	400 10 121 DK	Sac de 25 kg	Sac/25 kg	-	
Mortier de pose flexible <b>ARDEX X 32</b>  		<ul style="list-style-type: none"> <li>■ Pour fixer de manière ponctuelle les revêtements non collés sur l'AquaDrain® T+</li> <li>■ Formulation spéciale de ciment amélioré avec des fibres synthétiques</li> <li>■ Sans efflorescences, hydrofuge</li> <li>■ Sèche rapidement grâce à la liaison cristalline de l'eau</li> </ul>		 1 sac  à partir de 2 sacs	
		Sac/25 kg	1 sac	Palette/40 sacs	Demandez à votre grossiste

# MorTec® SOFT Le joint en tube

Matériau d'étanchéité spécial à grains fins permettant de réaliser des joints élastiques, moins tendus pour des revêtements extérieurs de grand format et les poses combinées

	Réf. art.	Description	Unité de vente	Unité logistique	Prix de vente conseillé H.T.
<b>MorTec® SOFT</b> Le joint en tube 		<ul style="list-style-type: none"> <li>■ En variante, étanchéité des joints pour la formation de joints souples à tension réduite pour les revêtements collés, fixés ponctuellement ou appliqués sur le système de cadre TerraMaxx® RS</li> <li>■ Pour les revêtements en céramique, pierre naturelle et béton sans limitation de format</li> <li>■ Il faut d'abord gratter les joints</li> <li>■ Utilisable uniquement en combinaison avec systèmes de drainage :                             <ul style="list-style-type: none"> <li>- AquaDrain® EK, AquaDrain® HU-EK</li> <li>- pour TerraMaxx® PF, TSL et DS</li> <li>- Watec®Drain KP+</li> </ul> </li> <li>■ 1 cartouche suffit pour 12,5 m de joint et un diamètre de joint de 25 mm<sup>2</sup> (5 mm x 5 mm)</li> </ul>			
	400 30 104 SO	 beige sable - mat, cartouche 310 ml	1 pièce / carton de 20 pièces	-	
	400 30 105 SO	 gris pierre - mat, cartouche 310 ml			
	400 30 106 SO	 gris ciment - mat, cartouche 310 ml			
	400 30 107 SO	 anthracite - mat, cartouche 310 ml			
Agent de lissage <b>MorTec® SOFT</b> 		<ul style="list-style-type: none"> <li>■ Pour lisser les joints MorTec® SOFT</li> <li>■ Adapté pour céramique, pierre naturelle et dalles de béton</li> <li>■ Solution aqueuse</li> <li>■ Respecte la peau, testé dermatologiquement</li> <li>■ A utiliser sans diluer</li> </ul>			
	400 30 111 SO	250 ml	1 pièce	-	



## Désolidarisations, systèmes complets de rigoles de douche et de chauffage au sol

Avec les systèmes IndorTec®, nous vous proposons des solutions fiables et énergétiquement bien pensées pour l'intérieur, qui améliorent la sécurité et le confort, sans crainte de dégâts, notamment sur des supports critiques et en présence de faibles hauteurs de pose.



## IndorTec® THERM-W

### Chauffage au sol à eau chaude – Système de pose à sec en couche mince et à réaction rapide

IndorTec® THERM-W est le chauffage au sol à eau chaude sans chape. Le revêtement est chauffé rapidement, ce qui permet d'économiser une énergie précieuse. Grâce à la légèreté du système, plus besoin d'attendre que la chape soit sèche. De ce fait mais aussi en raison de la faible hauteur de pose de moins de 30 mm, le système est la solution de rénovation parfaite. L'élément chauffant universel en alu laminé garantit une diffusion optimale de la chaleur et facilite la pose. Utilisation possible avec la céramique, la pierre naturelle, le parquet, le PVC ou la moquette.



## IndorTec® THERM-E/C

### Chauffages électriques pour le chauffage, le découplage et l'étanchéité sur la surface et en tant que chauffage mural au carbone

Grâce à la géométrie spéciale, le chauffage de surface électrique IndorTec® THERM-E est extrêmement simple et rapide à poser. 38 % moins de cavité qu'avec d'autres systèmes pour assurer une efficacité énergétique élevée, car la chaleur reste dans la construction des revêtements. La natte évite en outre de plier le câble chauffant et permet un ragréage rapide en une seule passe grâce à sa structure ouverte. Le chauffage mural au carbone IndorTec® THERM-C est le complément idéal du système complet comme chauffage d'appoint ou comme chauffe-serviettes invisible.

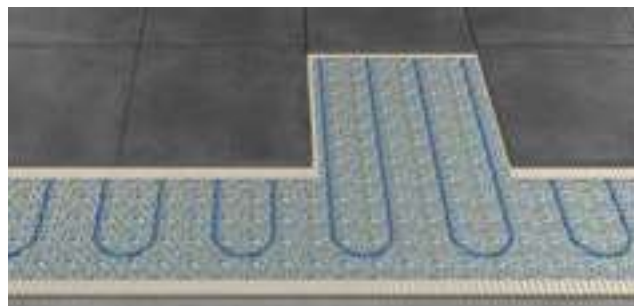





## IndorTec® FLEXDRAIN-ID

### Rigole de douche design extra-plate, recoupable à la longueur désirée

Grâce au design sans cadre, la rigole de douche en acier inox brossé peut être coupée individuellement jusqu'à 400 mm et convient pour des hauteurs de pose très basses à partir de 20 mm. La variété de bondes permet par ailleurs des situations de pose flexibles, même directement au mur. Grâce au débit élevé, il est également possible de mettre en œuvre des systèmes de douche avec fonction de confort et wellness. La nouvelle génération des rigoles de douche IndorTec® FLEXDRAIN en acier inox brossé de qualité supérieure ou avec revêtement PVD de couleur anthracite et bronze permet d'aménager des douches sans barrières de manière plus individuelle, plus flexible et plus facile que jamais.



## IndorTec® FLEXBONE-VA/2E

### La nouvelle forme de sécurité

IndorTec® FLEXBONE est un système de désolidarisation unique et fiable, destiné à la pose de céramique et de pierre naturelle sur des supports critiques. La structure en forme d'ossature et ses avantages uniques font d'IndorTec® FLEXBONE l'épine dorsale d'un revêtement performant et fiable, en particulier pour les revêtements de grand format ou fortement sollicités.



La désolidarisation IndorTec® FLEXBONE-2E fait gagner du temps et se pose sans mortier le liant au support (pose flottante). La désolidarisation combinée IndorTec® FLEXBONE-VA est la solution idéale pour les revêtements à forte sollicitation et les grands formats, mais aussi pour une utilisation dans les pièces humides.

## Le système de désolidarisation posé flottant

**pour la désolidarisation et la ventilation des revêtements à l'intérieur.**

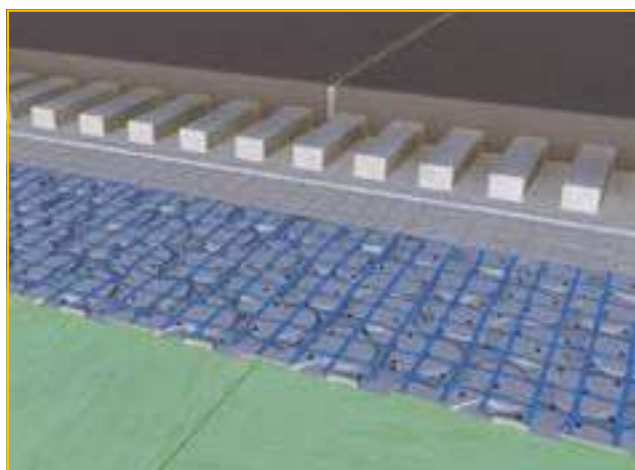
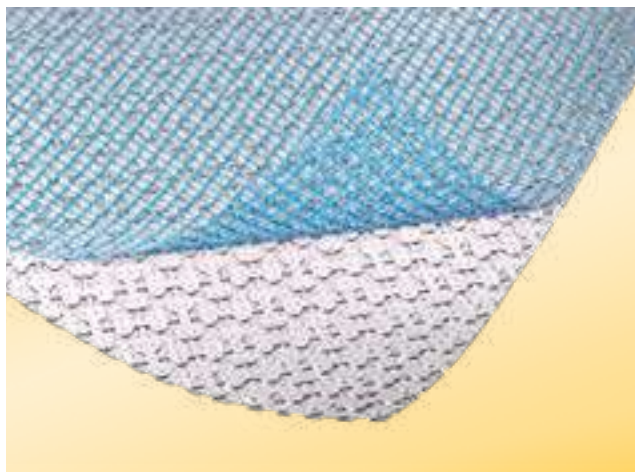

IndorTec® FLEXBONE-2E, la natte de désolidarisation en pose flottante pour les supports à mauvais accrochage (p. ex. le linoléum) avec un renforcement en treillis

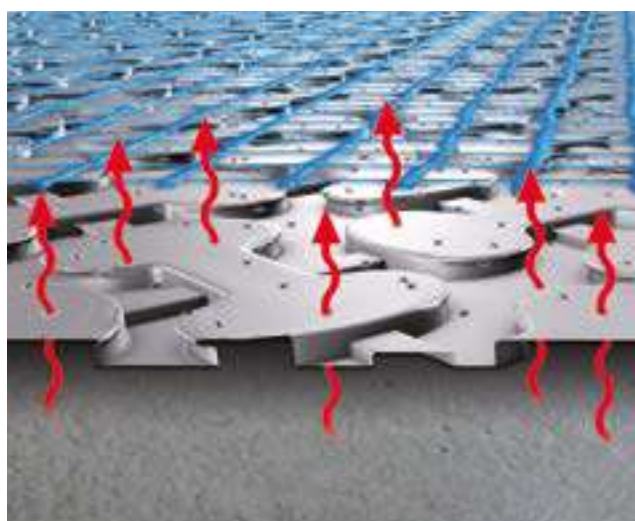

L'humidité restante dans le support se répartit de manière uniforme dans le système des canaux et peut s'évaporer au niveau des joints du revêtement grâce aux perforations de la natte.

L'IndorTec® FLEXBONE-2E vous fait gagner du temps et de l'argent lors de la pose de carreaux céramiques et de pierres naturelles à l'intérieur. En effet, IndorTec® FLEXBONE-2E est le seul système de désolidarisation qui ventile et désolidarise à la fois, sans être encollé avec le support. Grâce à sa pose flottante, il peut aussi être utilisé comme revêtement de remplacement et sur des supports à mauvais accrochage.

### Avantages



- **Jusqu'à 50 % d'économie de temps grâce à une pose flottante sans encollage sur le support :**  
la préparation du support, la peinture primaire et l'encollage des nattes sur le support ne sont plus nécessaires.
- **Pas de fissures, pas de décollements, pas de bombements des revêtements en carrelage ou en pierres naturelles, grâce à la ventilation et à la désolidarisation fiable du support.**
- Evite l'accumulation d'humidité par la ventilation régulière horizontale et verticale de la sous-construction en favorisant son évaporation grâce au système de canaux et aux perforations de la natte.
- **S'utilise aussi sur des supports à mauvaise adhérence :** grâce au support de revêtement armé qui forme un revêtement autonome en soi.
- **Idéal pour les revêtements de remplacement, étant donné qu'une désolidarisation à 100 % rend possible un remplacement sans dommages causés au support.**
- **A fait ses preuves dans la pratique : ce système est utilisé depuis plus de 15 ans.**

### Supports appropriés



- supports peu adhérents, comme p. ex.
  - PVC, linoléum, etc.
  - vieilles couches de peinture
  - supports mixtes
- sur des chapes en ciment trop humides, jeunes
- des chapes avec chauffage par le sol fissurées
- en asphalte coulé
- sur des chapes en sulfate de calcium trop humides, jeunes
- sur des planchers chauffants
- sur des supports en bois et des chapes sèches

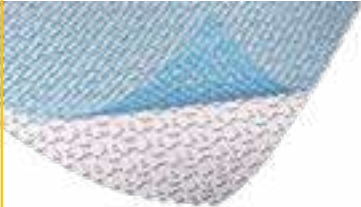

### Prescriptions concernant le format



- revêtements céramiques / pierres naturelles avec une longueur de chant de 20 cm minimum (sur des supports en bois)
- Épaisseurs des revêtements : grès cérame fin 8 mm min., carrelages en grès cérame 10 mm min., pierre naturelle 15 mm min.
- quantité nécessaire de colle pour égaliser la natte : env. 1,75 l/m<sup>2</sup>



	Réf. art.	Description	Unité de vente	Unité logistique	Prix de vente conseillé H.T.
Système de désolidarisation <b>IndorTec® FLEXBONE-2E</b> 		<ul style="list-style-type: none"> <li>■ Matériau : Film plastique perforé, spécialement formé, imputrescible (PP), épaisseur env. 3 mm. Avec armature en treillis sur le dessus</li> <li>■ Système portant armé pour la pose flottante de carreaux céramiques et de pierres naturelles en intérieur</li> <li>■ Mise en œuvre également possible comme plancher de reprise pour les supports existants à protéger, en association avec la couche de séparation armée AquaDrain® TR</li> </ul>		 1 rouleau  à partir de 2 rouleaux/carton/palette	
	600 21 120 ZE	Rouleaux, 3 mm, 20,00 x 1,00 m	Rouleau/20 m <sup>2</sup>	Palette/120 m <sup>2</sup>	
	600 21 102 ZE	Panneaux, 3 mm, 2,00 x 1,00 m	Carton/10 m <sup>2</sup>	Palette/120 m <sup>2</sup>	



## Accessoires

Bande universelle <b>AquaDrain® UB</b> 		<ul style="list-style-type: none"> <li>■ La bande 3 en 1 remplace le couvre-joint AquaDrain® SK, le ruban-joints de dilatation Watec® BW et la bande de recouvrement de joint Watec® FS</li> <li>■ Raccorde les joints des nattes de désolidarisation entre eux</li> <li>■ Perforation centrale pour séparation</li> </ul>			
	108 80 207 UB	Rouleaux, largeur 60 mm (2 x 30 mm)	Rouleau/10 m	-	
	108 80 208 UB	Rouleaux, largeur 60 mm (2 x 30 mm)	Rouleau/25 m	-	

Renforce-joint <b>Watec® ST</b> 		<ul style="list-style-type: none"> <li>■ Autocollant</li> <li>■ Cache les raccords avec les rouleaux/panneaux IndorTec® FLEXBONE-2E voisins</li> </ul>			
	108 80 205 ST	Rouleaux, largeur 100 mm	Rouleau/25 m	-	

Bandes de rive <b>AquaDrain® RD</b> avec pied couvre-joint SK 		<ul style="list-style-type: none"> <li>■ Avec pied autocollant</li> <li>■ Evite un enserrage en force du revêtement</li> <li>■ Installation entre éléments montants et IndorTec® FLEXBONE-2E</li> <li>■ Découpe simple à la hauteur requise grâce aux lignes de coupe tous les 10 mm</li> </ul>			
	108 80 303 RD	Rouleaux, 80 x 40 x 8 mm (h x l x d)	Rouleau/20 m	-	

Ciseaux pour natte de drainage <b>AquaDrain®</b> 		<ul style="list-style-type: none"> <li>■ Outil robuste et pratique pour la découpe simple et exacte de tous les rouleaux/panneaux de drainage AquaDrain®, IndorTec® FLEXBONE, IndorTec® THERM-E/C et Watec® ainsi que de la bande d'étanchéité rapide Di Protec® SDB</li> </ul>			
	108 80 801 DS	Acier inox avec branches engommées	1 pièce	-	

Couche de séparation armée <b>AquaDrain® TR</b> 		<ul style="list-style-type: none"> <li>■ Pour la protection des supports existants et des sols de remplacement sous la natte IndorTec® FLEXBONE-2E</li> <li>■ Planéité optimisée grâce à l'armature formée par le treillis</li> <li>■ Matériau : PE</li> <li>■ Épaisseur : 0,2 mm env.</li> </ul>			
	108 80 104 TR	Rouleau, 1 x 50 m	Rouleau/50 m <sup>2</sup>	-	

## La désolidarisation combinée et l'étanchéité hautement résistante

**pour les surfaces fortement sollicitées et les revêtements grand format à l'intérieur.**

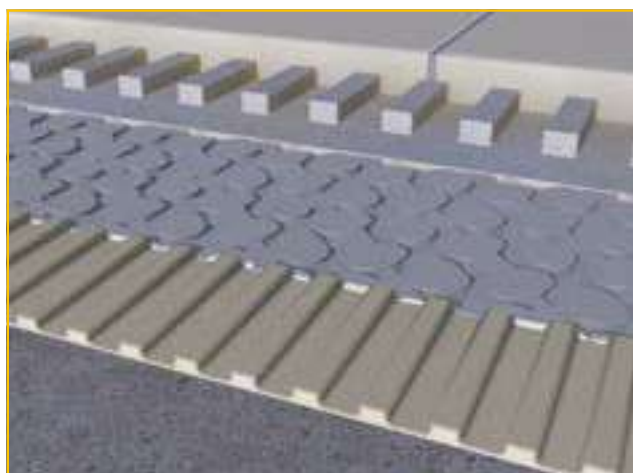
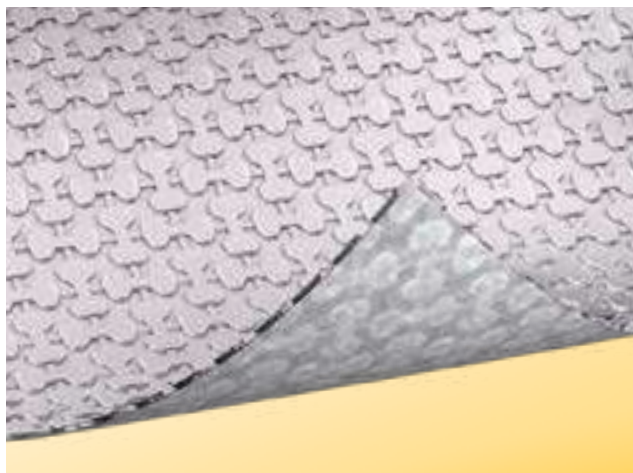

Désolidarisation des composites IndorTec® FLEXBONE-VA avec un non-tissé contrecollé sur la face inférieure

IndorTec® FLEXBONE-VA avec un non-tissé sur la face inférieure est un système de désolidarisation d'adhérence très performant avec une contrainte de cisaillement à l'adhérence et une excellente tenue à la traction des éléments adhérents. Ainsi le système est en mesure d'absorber sans problème même des mouvements forts des supports critiques tout comme des forces dynamiques élevées venant du haut. IndorTec® FLEXBONE-VA offre ainsi une sécurité maximale pour la pose de revêtement à haute sollicitation, de grands formats et en combinaison avec des enduits de ragréage. Peut aussi être utilisé comme étanchéité composite dans les milieux humides.

### Avantages

- **Désolidarisation hautement performante avec les meilleures notes (MPA Wiesbaden)** : parfaite pour la pose de carreaux de grand format et pour des surfaces très résistantes
- **Désolidarisation sécurisée grâce à une structure en forme d'ossature brevetée** :
  - capacité de déformation plus grande et donc meilleure absorption des mouvements provenant du support
  - excellente résistance à la contrainte de cisaillement à l'adhérence (75 % supérieure aux nattes de désolidarisation classiques), qui permet sans problème des déformations du support allant jusqu'à 1,5 mm
- **Excellente tenue à la traction de la colle grâce à la technologie GripLock** : offre des réserves supplémentaires de sécurité pour des charges plus élevées
- **Egalisation de la pression de la vapeur** : au moyen de canaux communicants sur la partie inférieure de la natte de désolidarisation.
- **Très bonne dérivation de la charge** : grâce à un contact au sol de plus de 50 %
- **Comme étanchéité combinée certifiée** : avec des composants du système adaptés les uns aux autres et ayant fait l'objet d'une vérification ARDEX 7 + 8 accessoires inclus (p. ex. bande d'étanchéité ARDEX SK 12). Également utilisable en combinaison avec des enduits de rebouchage pour des revêtements comme le parquet multicouche ainsi que les revêtements textiles et élastiques

### Gain de temps de 90 % avec les nattes de désolidarisation sur une chape en ciment jeune

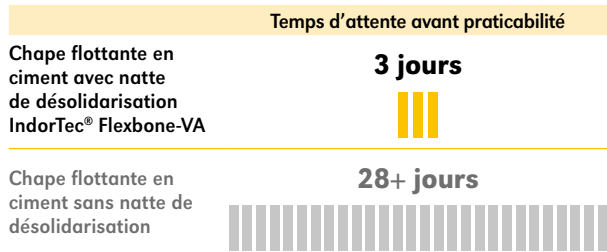



Ne pas poser de carrelages sur une chape posée flottante avant 28 jours, comme indiqué dans la norme DIN 18157. En cas d'utilisation d'IndorTec® FLEXBONE-VA, une pose est possible dès que la chape est praticable (après 2 à 3 jours).

### Supports appropriés en intérieur



- sur des chapes en ciment trop humides, jeunes
- sur des chapes en sulfate de calcium trop humides, jeunes
- sur des chapes (chauffantes) fissurées
- sur supports bois et chapes sèches
- pour des revêtements de grand format
- comme étanchéité dans les milieux humides



### Prescriptions concernant le format



- Revêtements céramiques/pierres naturelles avec une longueur de chant de 5 cm minimum
- Épaisseurs des revêtements : les revêtements adaptés sont ceux conformes aux indications de leur fabricant pour le domaine d'utilisation. La fiche technique ZDB valable en Allemagne donne une orientation
- Quantité nécessaire de colle pour égaliser la natte : env. 1,75 l/m<sup>2</sup>

	Réf. art.	Description	Unité de vente	Unité logistique	Prix de vente conseillé H.T.
Désolidarisation combinée/étanchéité <b>IndorTec® FLEXBONE-VA</b> 		<ul style="list-style-type: none"> <li>■ Matériau : Film plastique spécialement formé, imputrescible (PP), épaisseur env. 3 mm. Non-tissé agrippant contrecollé sur la face inférieure</li> <li>■ Système portant pour revêtements grand format en céramique/pierre naturelle, parquets multi-couches et revêtements textiles et élastiques</li> <li>■ S'utilise aussi comme étanchéité dans pièce humide</li> </ul>		 1 rouleau  à partir de 2 rouleaux/carton/palette	
		Rouleaux, 3 mm, 20,00 x 1,00 m	Rouleau/20 m <sup>2</sup>	Palette/120 m <sup>2</sup>	Prix via le grossiste Ardex
		Panneaux, 3 mm, 0,80 x 1,00 m	Carton/20 m <sup>2</sup>	Palette/160 m <sup>2</sup>	Prix via le grossiste Ardex

## Accessoires

Bandes de rive <b>AquaDrain® RD</b> avec pied couvre-joint SK 		<ul style="list-style-type: none"> <li>■ Avec pied autocollant</li> <li>■ Evite un serrage en force du revêtement</li> <li>■ Installation entre éléments montants et IndorTec® FLEXBONE-VA</li> <li>■ Découpe simple à la hauteur requise grâce aux lignes de coupe tous les 10 mm</li> </ul>			
	108 80 303 RD	Rouleaux, 80 x 40 x 8 mm (h x l x d)	Rouleau/20 m	-	

Bande universelle <b>AquaDrain® UB</b> 		<ul style="list-style-type: none"> <li>■ La bande 3 en 1 remplace le couvre-joint AquaDrain® SK, le ruban-joints de dilatation Watec® BW et la bande de recouvrement de joint Watec® FS</li> <li>■ Raccorde les joints des nattes de désolidarisation entre eux</li> <li>■ Perforation centrale pour séparation</li> </ul>			
	108 80 207 UB	Rouleaux, largeur 60 mm (2 x 30 mm)	Rouleau/10 m	-	
	108 80 208 UB	Rouleaux, largeur 60 mm (2 x 30 mm)	Rouleau/25 m	-	

Ciseaux pour natte de drainage <b>AquaDrain®</b> 		<ul style="list-style-type: none"> <li>■ Outil robuste et pratique pour la découpe simple et exacte de tous les rouleaux/panneaux de drainage AquaDrain®, IndorTec® FLEXBONE, IndorTec® THERM-E/C et Watec® ainsi que de la bande d'étanchéité rapide Di Protec® SDB</li> </ul>			
	108 80 801 DS	Acier inox avec branches engommées	1 pièce	-	

## Chauffage au sol à eau chaude

**Sans chape, réactif, en couche mince et léger,**

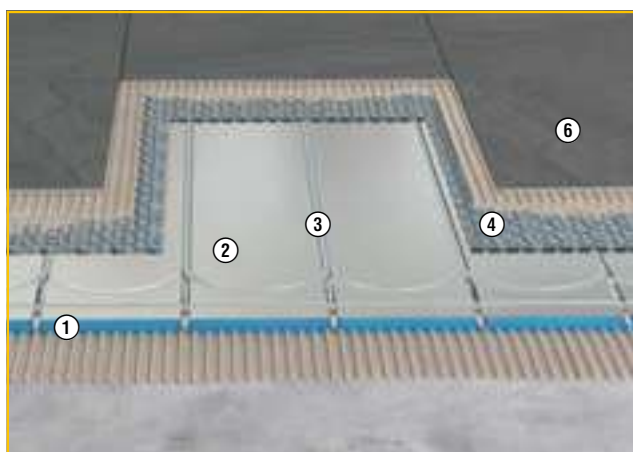
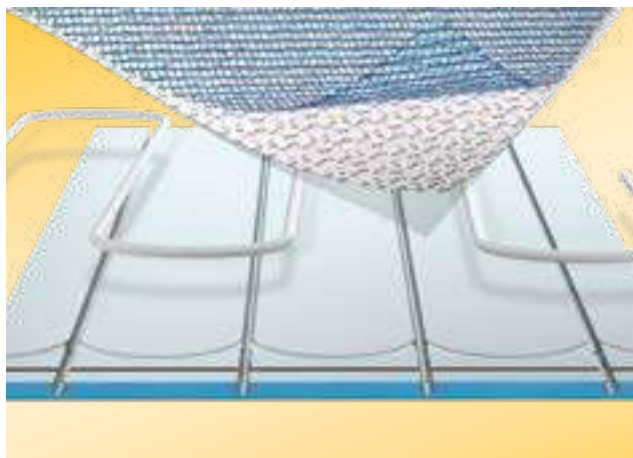

### Système complet IndorTec® THERM-W

- 1 Élément chauffant XPS, 400 kPa, 25 mm d'épaisseur
- 2 En alu laminé pour une diffusion optimale de la chaleur - contrecollage en usine
- 3 Tube chauffant en version 16 mm
- 4 IndorTec® Therm-W Natte de désolidarisation autocollante
- 5 IndorTec® THERM-W TUB 10 Élément de sous-plancher sec
- 6 Carrelage/pierre naturelle en lit mince
- 7 Revêtement de sol : Vinyle, PVC, moquette, linoléum, parquet multicouches

IndorTec® THERM-W séduit par sa faible hauteur de pose de 28 mm seulement, isolation comprise. Le système de pose à sec garantit un chauffage rapide du revêtement, car il n'y a plus besoin de chauffer d'épaisses couches de chape. Un élément chauffant universel pour l'ensemble de la tuyauterie permet une pose simple et rapide.

### Avantages

- **Système de pose à sec sans chape** - pose extrêmement rapide, plus besoin de temps de séchage, poids nettement réduit.
- **Élément chauffant universel** - un seul élément chauffant pour l'ensemble de la tuyauterie simplifie la mise en œuvre
- **Idéal pour les travaux de rénovation grâce à une hauteur de pose de 28 mm seulement.**
- **Chauffage uniforme du revêtement grâce** à une tôle laminée en aluminium contrecollée en usine
- **Réaction rapide et économie d'énergie**, car il n'y a plus besoin de chauffer d'épaisses couches de chape.
- **Utilisation optimale d'une technique de chauffage moderne et des énergies renouvelables** telles que les pompes à chaleur ou l'énergie solaire grâce à la faible température de préchauffage/une performance de chauffage efficace.
- **Grand confort grâce à un élément XPS 400 kPa thermo-isolant et résistant à la pression et amélioration de l'isolation sonore.**

### Informations sur la mise en œuvre

#### Domaine d'application :

- Surfaces des catégories A1, A2, A3, B1, D1 conformément à la norme DIN EN 1991-1-1 (p. ex. pièces d'habitation ou foyers, bureaux)
- Comportement au feu conformément à la norme DIN EN 13501: E

#### Supports appropriés :

- plafonds en béton
- chapes en ciment, en sulfate de calcium et en asphalte coulé
- supports en bois

#### Exigence envers le support :

- plat, résistant à la pression et à la flexion, stable et exempt de produits et de surfaces à mauvaise adhérence

#### Revêtements :

- en système sur la natte de désolidarisation autocollante IndorTec® THERM-W
  - carrelages : 8 mm d'épaisseur min.
  - pierre naturelle : 20 mm d'épaisseur min.
  - format minimal de 20 x 20 cm
- en système sur l'élément de sous-plancher sec IndorTec® THERM-W TUB 10
  - Vinyle, PVC, moquette, linoléum ou parquet multicouches

#### Hauteur de pose, revêtement inclus :

- carrelage : à partir de 43 mm env.
- pierre naturelle : à partir de 53 mm env.
- parquet : à partir de 47 mm env.

	Réf. art.	Description	Unité de vente	Unité logistique	Prix de vente conseillé H.T.
--	-----------	-------------	----------------	------------------	------------------------------

## Céramique et pierre naturelle

Les tarifs indiqués sont sans découpe ni ajustage. À titre indicatif, nous recommandons d'inclure des coûts de découpe d'env. 5%.  
Les prix indiqués comprennent le plan de pose.

<p><b>IndorTec® THERM-W</b></p>	<p><b>Éléments de système XPS laminés en alu pour revêtements en céramique, carrelages et pierre naturelle</b></p> <p>Système de chauffage au sol à eau chaude IndorTec® THERM-W, isolation thermique et sonore, pour surfaces d'habitation et utilitaires avec une sollicitation jusqu'à 2,0 kN/m<sup>2</sup>, comportant les composants principaux suivants :</p> <ul style="list-style-type: none"> <li>■ Éléments chauffants XPS en alu laminé 400 kPa, y compris tuyauterie. L/l/h 1200/600/25 mm, pliable au format de transport 600 x 600 mm</li> <li>■ Élément de remplissage pour surfaces non chauffées ou comme isolation supplémentaire, L/l/h 1200/600/25 mm</li> <li>■ Tubes chauffants (16 x 2 mm, écart de pose 150 mm), y compris raccord à bague de serrage et pince pour tube coudé</li> <li>■ Panneau de support du revêtement et de désolidarisation, 3 mm de haut, autocollant</li> <li>■ Accessoires</li> </ul>				
	<p>Pour faciliter la planification, nous fournissons un prix indicatif au mètre carré.</p>				
80AG25FNTW	IndorTec® THERM-W Système de chauffage de surface électrique XPS 25 mm pour revêtements en céramique, carrelages et pierre naturelle	m <sup>2</sup>	-		

## Revêtements de sol multicouches et moquettes

Les tarifs indiqués sont sans découpe ni ajustage. À titre indicatif, nous recommandons d'inclure des coûts de découpe d'env. 5%.  
Les prix indiqués comprennent le plan de pose.

<p><b>IndorTec® THERM-W</b></p>	<p><b>Éléments de système XPS laminés en alu pour revêtements adaptés tels que le vinyle, la moquette, le linoléum ou le parquet multicouches</b></p> <p>Système de chauffage au sol à eau chaude IndorTec® THERM-W, isolation thermique et sonore, pour surfaces d'habitation et utilitaires avec une sollicitation jusqu'à 2,0 kN/m<sup>2</sup>, comportant les composants principaux suivants :</p> <ul style="list-style-type: none"> <li>■ Éléments chauffants XPS en alu laminé 400 kPa, y compris tuyauterie. L/l/h 1200/600/25 mm</li> <li>■ Élément de remplissage pour surfaces non chauffées ou comme isolation supplémentaire, L/l/h 1200/600/25 mm</li> <li>■ Tubes chauffants (16 x 2 mm, écart de pose 150 mm), y compris raccord à bague de serrage et pince pour tube coudé</li> <li>■ Éléments de sous-plancher secs, 2 couches, 10 mm de haut (6 mm + 4 mm), autocollants, L/h 1200/600 mm</li> <li>■ Accessoires</li> </ul>				
	<p>Pour faciliter la planification, nous fournissons un prix indicatif au mètre carré.</p>				
80AG25PATW	Système de chauffage de surface IndorTec® THERM-W XPS 25 mm pour revêtements de sol multicouches et moquettes	m <sup>2</sup>	-		

\* Si nécessaire, la charge calorifique peut être calculée selon la norme EN 12831.

## Le chauffage au sol électrique 3 en 1

### Chauffage, désolidarisation et étanchéité en un seul produit

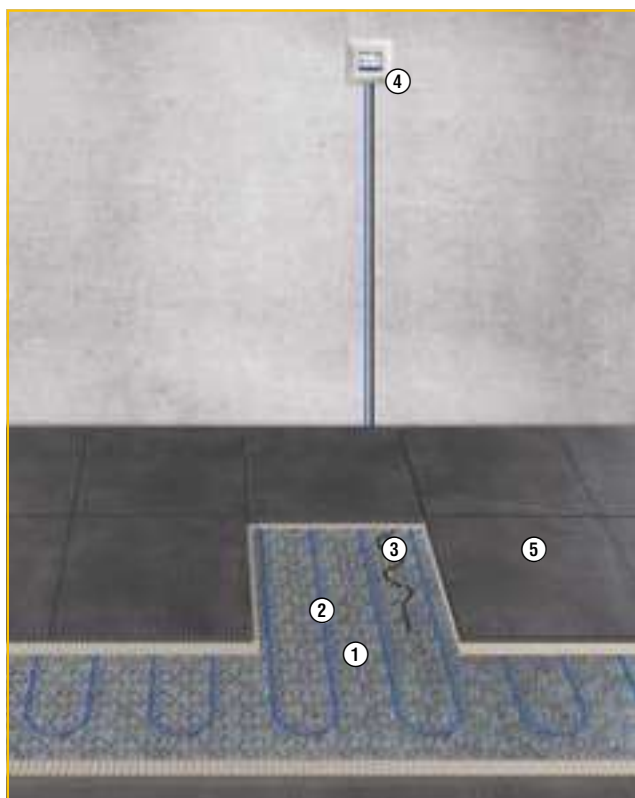
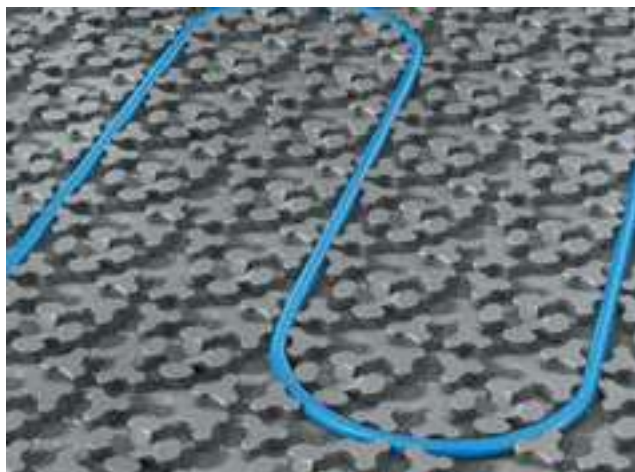

#### Système complet IndorTec® THERM-E

- 1 Natte de support IndorTec® THERM-E
- 2 Câble chauffant IndorTec® THERM-E
- 3 Capteur au sol EU IndorTec® THERM-E BF, 230 V
- 4 Thermostat écran tactile EU IndorTec® THERM-E TD, 230 V, IndorTec® THERM-E TM+ Thermostat manuel avec écran EU, 230 V ou IndorTec® THERM-E TS Smart Thermostat EU, 230 V
- 5 Carrelage/pierre naturelle/bois/stratifié et autres revêtements textiles et élastiques

IndorTec® THERM-E est un chauffage au sol électrique extrêmement simple et rapide à poser. Grâce à la planéité optimale, la natte de support se pose extrêmement rapidement. La géométrie spéciale avec 38 % moins de cavité que pour les systèmes alternatifs assure une efficacité énergétique élevée. Les câbles chauffants sont également entourés de produit de remplissage/colle à carreaux sans cavité. La géométrie de la natte empêche en outre les plis dans le câble chauffant et sa structure ouverte permet un spatulage rapide en une passe.

#### Avantages

■ **Chauffage de surface, désolidarisation de l'adhérence hautement résistante et étanchéité pour milieux humides en un seul produit.**

■ **Chauffage rapide du revêtement :**  
- car le câble chauffant est entouré de colle sur toute sa surface.  
- car 38 % moins de cavité d'air à chauffer.

■ **Section de câble chauffant identique quelle que soit la longueur** et technique de raccordement sans manchon garantissent un confort de pose et une sécurité de fonctionnement maximum.

■ **Pose simple grâce** à la planéité optimale et clipsage précis du câble chauffant dans la natte de support.

■ **Gain de temps** car spatulé en une passe.

#### Informations d'utilisation

##### Domaine d'application :

- Pour chauffer/tempérer les revêtements de sol sur supports non chauffés et chauffés

##### Supports appropriés :

- Sur des chapes fissurées
- Sur des supports en bois et des chapes sèches
- Sur des faux planchers
- Sur des supports mixtes
- Sur des chapes en asphalte coulé
- Sur des chapes en ciment jeunes, encore trop humides
- Sur des chapes en sulfate de calcium jeunes, encore trop humides



##### Exigences pour le support :

- Les supports doivent être plans, résistants à la pression, stables et résistants à la flexion. Pour l'étanchéité dans les milieux humides, il faut retravailler les jointures/raccords avec de la colle d'étanchéité et des bandes d'étanchéité.

##### Revêtements :

- Idéal pour les revêtements grand format en céramique/pierre naturelle
- Également utilisable en combinaison avec des enduits de ragréage avec du parquet multicouche ainsi que des revêtements textiles et élastiques
- Les revêtements adaptés sont ceux conformes aux indications de leur fabricant pour le domaine d'utilisation. La fiche technique ZDB valable en Allemagne donne une orientation
- Les revêtements qui ont tendance à se bomber au contact avec de l'eau ne sont pas adaptés.













	Réf. art.	Description	Unité de vente	Unité logistique	Prix de vente conseillé H.T.			
<b>IndorTec® THERM-E</b> Natte de support 		<ul style="list-style-type: none"> <li>Matériau : film plastique (polypropylène) spécialement formé, imputrescible. Non-tissé contrecollé sur la face inférieure.</li> <li>Idéal pour des revêtements de grand format en céramique/pierre naturelle, bois/stratifié, ainsi que revêtements textiles et élastiques</li> <li>Système de support pour câble chauffant, désolidarisation de l'adhérence et étanchéité dans pièce humide en un seul produit</li> <li>Compense les tensions et la concentration de vapeurs d'eau</li> </ul>						
	820 10 100 TE	Panneau 6 mm, 0,98 x 0,79 m	0,77 m <sup>2</sup> par panneau	Palette/120 m <sup>2</sup>				
	820 10 101 TE	Rouleau 6 mm, 0,98 x 12,75 m	12,5 m <sup>2</sup> par rouleau	Palette/75 m <sup>2</sup>				
<b>IndorTec® THERM-E</b> Barrière thermique 		<ul style="list-style-type: none"> <li>Barrière thermique résistante à la pression et à l'humidité, composée d'un film PET 3 couches, contrecollée de non-tissé pour une bonne adhérence sur le support</li> <li>Augmente la puissance thermique et le rayonnement, améliorant ainsi la diffusion de la chaleur dans le revêtement ; forme simultanément une barrière contre les supports froids (p. ex. caves)</li> <li>Désolidarisation en couche pour la pose sur des supports critiques.</li> <li>Mélange de matériaux optimisés, ce qui facilite la découpe au moyen d'un cutter</li> </ul>						
	820 10 150 TE	Panneau 3 mm, 1,00 x 0,60 m	0,60 m <sup>2</sup> par panneau	Palette/240 m <sup>2</sup>				
<b>IndorTec® THERM-E</b> Câble chauffant 		<ul style="list-style-type: none"> <li>Certifié VDE : CEI 60800:2009</li> <li>Classe de protection IPX7</li> <li>Pour tension réseau 230 V</li> <li>Tolérance de résistance -5 %/+10 %</li> <li>Température de pose minimale 5°C</li> <li>Section de câble identique quelle que soit la longueur</li> <li>Livré sur tambours de câbles pour pose facile</li> <li>Transition froid/chaud continu/sans manchon, étanche à l'eau</li> </ul>						
	<b>Câble chauffant livrable, 230 V</b>							
	Réf.	Longueur câble	Surface m <sup>2</sup>	Puissance Watts	Résistance totale	Unité de vente	Unité logistique	Prix de vente conseillé H.T.
	810 12 301 TE	12.07	1.40	138	383.95	1 pièce	-	
	810 12 302 TE	17.66	2.00	207	256.07	1 pièce	-	
	810 12 303 TE	23.77	2.60	275	192.06	1 pièce	-	
	810 12 304 TE	29.87	3.30	345	153.53	1 pièce	-	
	810 12 305 TE	35.97	3.90	413	128.05	1 pièce	-	
	810 12 306 TE	41.56	4.50	482	109.72	1 pièce	-	
	810 12 307 TE	47.67	5.10	555	95.34	1 pièce	-	
	810 12 308 TE	53.77	5.80	619	85.49	1 pièce	-	
	810 12 309 TE	59.87	6.30	690	76.63	1 pièce	-	
	810 12 310 TE	71.57	7.50	831	63.70	1 pièce	-	
	810 12 311 TE	83.77	8.80	972	54.45	1 pièce	-	
	810 12 312 TE	95.47	10.00	1108	47.74	1 pièce	-	
	810 12 313 TE	107.67	11.30	1228	43.07	1 pièce	-	
	810 12 314 TE	119.37	12.40	1385	38.20	1 pièce	-	
	810 12 315 TE	133.80	14.00	1544	34.25	1 pièce	-	
	810 12 316 TE	155.70	16.00	1798	29.43	1 pièce	-	
	810 12 317 TE	173.50	18.00	1993	26.55	1 pièce	-	
	810 12 318 TE	193.70	20.00	2239	23.63	1 pièce	-	
	810 12 319 TE	227.00	23.00	2618	20.20	1 pièce	-	
	810 12 320 TE	244.50	25.00	2810	18.83	1 pièce	-	
	810 12 321 TE	266.30	27.00	3070	17.23	1 pièce	-	

# IndorTec® THERM-E

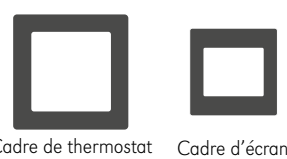
	Réf. art.	Description	Unité de vente	Unité logistique	Prix de vente conseillé H.T.
--	-----------	-------------	----------------	------------------	------------------------------

## Système de contrôle

<p><b>IndorTec® THERM-E TS Smart</b> Thermostat WiFi incl. capteur au sol</p> 	<ul style="list-style-type: none"> <li>■ Thermostat écran tactile programmable, 100-240 V CA, 50/60 Hz</li> <li>■ Y c. commande WiFi possible via une application</li> <li>■ Commande vocale en option via Amazon Alexa ou l'Assistant Google</li> <li>■ Capteur de sol et d'ambiance inclus, NTC (12 K<math>\Omega</math>), 3 m de long</li> <li>■ Convient pour tous les types de revêtements</li> <li>■ Dimensions (H/L/P) : 84/84/40 mm (profondeur 21,8 mm)</li> <li>■ Montage encastré</li> <li>■ Fréquence radio : 2,4 GHz</li> <li>■ WiFi : IEEE 802.11 b/g/n - 2,4 GHz</li> <li>■ Norme de sécurité : WPA/WPA2</li> </ul>			<div style="background-color: red; color: white; padding: 2px; text-align: center; font-weight: bold;">NOUVEAU</div>
<p><b>IndorTec® THERM-E TD</b> Thermostat écran tactile incl. capteur au sol</p> 	<ul style="list-style-type: none"> <li>■ Thermostat écran tactile programmable, 100-240 V CA, 50/60 Hz</li> <li>■ Capteur de sol et d'ambiance inclus, NTC (12 K<math>\Omega</math>), 3 m de long</li> <li>■ Convient pour tous les types de revêtements</li> <li>■ Dimensions (H/L/P) : 84/84/40 mm (profondeur 21,8 mm)</li> <li>■ Montage encastré</li> </ul>			
<p><b>IndorTec® THERM-E TM+</b> Thermostat manuel incl. capteur au sol</p> 	<ul style="list-style-type: none"> <li>■ Thermostat manuel électronique On/Off, 230 V <math>\pm</math>10 %, 50/60 Hz, pour régulation de la température de chauffages au sol et chauffages électriques</li> <li>■ Capteur au sol inclus, NTC (12 K<math>\Omega</math>), 3m de long, possibilité de brancher un capteur d'ambiance externe</li> <li>■ idéal pour le carrelage et aux pierres naturelles</li> <li>■ Dimensions (H/L/P) : 84/84/28 mm</li> <li>■ Montage en saillie</li> </ul>			
<p><b>IndorTec® THERM-E BA</b> Kit de cache, anthracite</p>  <p>Cadre de thermostat    Cadre d'écran</p> <p>Exemple d'illustration après rééquipement</p> 	<ul style="list-style-type: none"> <li>■ En kit - comprenant un cadre et un cache</li> <li>■ Pour le rééquipement des thermostats IndorTec® THERM-E TS Smart et IndorTec® THERM-E TD</li> </ul>			
<p><b>IndorTec® THERM-E BF</b> capteur de sol</p> 	<ul style="list-style-type: none"> <li>■ Utilisation possible en combinaison avec les thermostats IndorTec® THERM-E TD et IndorTec® THERM-E TS Smart</li> <li>■ NTC (12 K<math>\Omega</math>),</li> <li>■ Les capteurs de sol sont raccordés aux thermostats du système et garantissent le respect de la température superficielle admissible des revêtements de sol.</li> </ul>			





	Réf. art.	Description	Unité de vente	Unité logistique	Prix de vente conseillé H.T.
--	-----------	-------------	----------------	------------------	------------------------------

Bandes de rive <b>AquaDrain® RD</b> avec pied couvre-joint SK 	<ul style="list-style-type: none"> <li>■ Avec pied autocollant</li> <li>■ Evite un enserrage en force du revêtement</li> <li>■ Installation entre éléments montants et IndorTec® FLEXBONE-2E</li> <li>■ Découpe simple à la hauteur requise grâce aux lignes de coupe</li> </ul>				
	108 80 303 RD	Rouleaux, 80 x 40 x 8 mm (h x l x d)	Rouleau/20 m	-	

Bande universelle <b>AquaDrain® UB</b> 	<ul style="list-style-type: none"> <li>■ La bande 3 en 1 remplace le couvre-joint AquaDrain® SK, le ruban-joints de dilatation Watec® BW et la bande de recouvrement de joint Watec® FS</li> <li>■ Raccorde les joints des nattes de désolidarisation entre eux</li> <li>■ Perforation centrale pour séparation</li> </ul>				
	108 80 207 UB	Rouleaux, largeur 60 mm (2 x 30 mm)	Rouleau/10 m	-	
	108 80 208 UB	Rouleaux, largeur 60 mm (2 x 30 mm)	Rouleau/25 m	-	

Ciseaux pour natte de drainage <b>AquaDrain®</b> 	<ul style="list-style-type: none"> <li>■ Outil robuste et pratique pour la découpe simple et exacte de tous les rouleaux/panneaux de drainage AquaDrain®, IndorTec® FLEXBONE, IndorTec® THERM-E/C et Watec® ainsi que de la bande d'étanchéité rapide Di Protec® SDB</li> </ul>				
	108 80 801 DS	Acier inox avec branches engommées	1 pièce	-	

## Kit complet

<b>IndorTec® THERM-E</b> Kit complet   TD + TS Smart  oder  	<ul style="list-style-type: none"> <li>■ Choisissez votre pack THERM-E individuel avec thermostat Smart ou tactile (capteur de sol et d'ambiance inclus, NTC (12 KΩ), 3 m de long)</li> <li>■ 1 x boîtier encastré, 1 x boîtier pour parois creuses et 3 m de tube creux inclus</li> </ul>						
	Réf. art.	Nombre de panneaux	Surface désolidarisée en m <sup>2</sup>	Surface chauffée en m <sup>2</sup>	Unité de vente	Unité logistique	Prix de vente conseillé H.T.
	avec IndorTec® THERM-E TD Thermostat tactile						
	810 13 301 TD	3	2,3 m <sup>2</sup>	1,4 m <sup>2</sup>	1 pièce	-	
	810 13 303 TD	5	3,9 m <sup>2</sup>	2,6 m <sup>2</sup>	1 pièce	-	
	810 13 304 TD	6	4,6 m <sup>2</sup>	3,3 m <sup>2</sup>	1 pièce	-	
	810 13 305 TD	7	5,4 m <sup>2</sup>	3,9 m <sup>2</sup>	1 pièce	-	
	810 13 306 TD	8	6,2 m <sup>2</sup>	4,5 m <sup>2</sup>	1 pièce	-	
	810 13 307 TD	10	7,7 m <sup>2</sup>	5,1 m <sup>2</sup>	1 pièce	-	
	avec IndorTec® THERM-E TS Smart Thermostat						
810 13 301 TW	3	2,3 m <sup>2</sup>	1,4 m <sup>2</sup>	1 pièce	-		
810 13 303 TW	5	3,9 m <sup>2</sup>	2,6 m <sup>2</sup>	1 pièce	-		
810 13 304 TW	6	4,6 m <sup>2</sup>	3,3 m <sup>2</sup>	1 pièce	-		
810 13 305 TW	7	5,4 m <sup>2</sup>	3,9 m <sup>2</sup>	1 pièce	-		
810 13 306 TW	8	6,2 m <sup>2</sup>	4,5 m <sup>2</sup>	1 pièce	-		
810 13 307 TW	10	7,7 m <sup>2</sup>	5,1 m <sup>2</sup>	1 Stück	-		

## Le chauffage mural au carbone

**Utilisation flexible, pose en couche mince, réaction rapide**



### Le système complet IndorTec® THERM-C

- 1 Film PET IndorTec® THERM-C
- 2 Câble d'alimentation du transformateur
- 3 IndorTec® THERM-C Transformateur
- 4 Câble d'alimentation entre le transformateur et le thermostat
- 5 IndorTec® THERM-E TD Thermostat à écran tactile EU, 230 V, avec relais de commutation
- 6 Capteur de température

IndorTec® THERM-C est un chauffage mural à basse tension en couche mince breveté. Multi-fonctionnel, il peut être utilisé aussi bien sous des carrelages que des systèmes d'enduit. Le câble d'alimentation monté en usine permet une pose rapide et facilite le raccordement sans installation électrique supplémentaire. Ce chauffage mural peut être facilement installé à tout moment, notamment dans le cadre de travaux de rénovation. L'IndorTec® THERM-C est commandé par un thermostat tactile numérique et programmable.

### Avantages

- **Structure en couche mince** : par conséquent, temps de réaction rapide et diffusion de la chaleur élevée et uniforme.
- **Hauteur de pose minimale** : permet une installation ultérieure simple dans le cadre de travaux de rénovation ou dans les constructions neuves.
- **Installation flexible au mur, comme chauffe-serviettes invisible ou comme chauffage d'appoint** (p. ex. dans la douche).
- **Film en carbone contrecollé de non-tissé et à adhérence optimisée pour une utilisation fiable sous les carrelages et les systèmes d'enduit.**
- **Recoupable individuellement**
- **Disponible en système complet**
- **Raccordement facile sans installation électrique supplémentaire** : grâce au câble d'alimentation monté en usine dans le film chauffant

### Informations sur la mise en œuvre

#### Domaine d'application

- Pour chauffer/tempérer les surfaces murales (p. ex. douche) et/ou comme chauffe-serviettes invisible

#### Supports appropriés



- Maçonnerie, cloisons à ossature en bois ou en carton-plâtre, anciens revêtements muraux

#### Exigences relatives au support :

- Les supports doivent être plans et stables

#### Revêtements

- Idéal pour les revêtements en céramique/pierre naturelle, enduits de ragréage et systèmes d'enduit

	Réf. art.	Description	Unité de vente	Unité logistique	Prix de vente conseillé H.T.
<p><b>IndorTec® THERM-C</b> Système de chauffage mural au carbone</p> 		<p><b>Set composé de</b></p> <ol style="list-style-type: none"> <li>① Film PET à base de fibres de carbone, contrecollé de non-tissé sur les deux faces avec câble d'alimentation monté en usine, 2,20 m x 0,59 m ; 0,4 mm d'épaisseur</li> <li>② Transformateur de sécurité 300 W, 230 V CA 50/60 Hz - 24 V CA 12,5 A IP 56, sigle CE, selon la norme 61558-2-6 et la Directive Européenne Basse Tension 2014/35/EU, RoHS 2011/65/EU</li> <li>③ Câble de raccordement jumelé, 2 x 2,5 mm<sup>2</sup> de 10 m de longueur, recoupable individuellement. Le câble et les connecteurs compatibles raccordent le film chauffant au transformateur</li> <li>④ Thermostat tactile TD, voir page 120, capteur de température inclus</li> <li>⑤ Relais de commutation : 1 contact inverseur libre de potentiel, relais de commutation à faible consommation d'énergie 10 A/250 V, installation peu encombrante dans un boîtier encastré ou pour parois creuses</li> </ol>			
	830 10 100 TC	Système de chauffage mural 1,32 m <sup>2</sup>	1 pièce	-	
<p><b>IndorTec® THERM-E</b> Barrière thermique</p> 		<ul style="list-style-type: none"> <li>■ Barrière thermique résistante à la pression et à l'humidité, composée d'un film PET 3 couches, contrecollée de non-tissé pour une bonne adhérence sur le support</li> <li>■ Augmente la puissance thermique et le rayonnement, améliorant ainsi la diffusion de la chaleur dans le revêtement ; forme simultanément une barrière contre les supports froids (p. ex. caves)</li> <li>■ Désolidarisation en couche pour la pose sur des supports critiques.</li> <li>■ Mélange de matériaux optimisé, ce qui facilite la découpe au moyen d'un cutter</li> </ul>			
	820 10 150 TE	Panneau 3 mm, 1,00 x 0,60 m	0,60 m <sup>2</sup> par panneau	Palette/240 m <sup>2</sup>	
<p>Ciseaux pour natte de drainage <b>AquaDrain®</b></p> 		<ul style="list-style-type: none"> <li>■ Outil robuste et pratique pour la découpe simple et exacte de tous les rouleaux/panneaux de drainage AquaDrain®, IndorTec® FLEXBONE, IndorTec® THERM-E/C et Watec® ainsi que de la bande d'étanchéité rapide DiProtec® SDB</li> </ul>			
	108 80 801 DS	Acier inox avec branches engommées	1 pièce	-	

**NOUVEAU**

**NOUVEAU**

## Rigole de douche design ultra-plate, recoupable à la longueur désirée **pour une liberté d'aménagement unique**

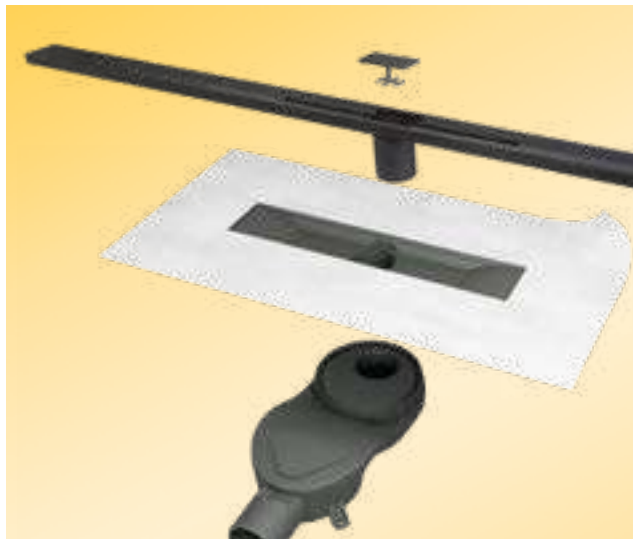

Le système de rigoles de douche IndorTec® FLEXDRAIN-ID en acier inox de qualité supérieure permet d'aménager des douches sans barrières de manière plus individuelle, plus flexible et plus facile que jamais. Grâce au design sans cadre, la rigole de douche peut être coupée à la longueur souhaitée. Grâce au choix flexible de bonde réglables avec une hauteur de pose à partir de 20 mm (bonde verticale) ou de 60 mm (bonde horizontale), le système convient pratiquement pour toutes les situations de pose. En outre, la garniture étanche montée en usine permet la pose directement au mur, souhaitée par de nombreux maîtres d'ouvrage.

### Avantages

- **Flexibilité maximale offerte par la possibilité de couper** jusqu'à 400 mm – grâce au design sans cadre.
- **Liberté de conception maximale** grâce à la grille en acier inox réglable en hauteur en continu – idéal pour les revêtements jusqu'à 30 mm de hauteur.
  - disponible en acier inox brossé, anthracite ou bronze
  - avec pente de caniveau intégrée et filtre à cheveux en acier inox facile à nettoyer.
- **Faible hauteur de pose,** adaptable individuellement grâce aux corps de base pouvant être raccourcis en hauteur :
  - 60 à 100 mm (bonde horizontale basse)
  - 80 à 120 mm (bonde horizontale haute)
  - à partir de 20 mm (bonde verticale)
- **Disponible avec trois bondes** et siphon anti-odeurs intégré et à débit élevé, également selon la norme DIN 1253 pour une hauteur d'accumulation de 20 mm :
  - bonde basse (à partir de 60 mm de hauteur de pose) : 0,71 l/s 0,71 l/s - garde d'eau = 30 mm
  - bonde haute (à partir de 80 mm de hauteur de pose) : 1,05 l/s Sperrwasserhöhe 50 mm
  - bonde verticale (à partir de 20 mm de hauteur de pose) : 1,43 l/s Sperrwasserhöhe 32 mm
- **Montage facile et fiable – même directement au mur** grâce au corps de base avec fine bride d'étanchéité et gabarit de nivelage de chape pour le montage au milieu ou au mur. Sécurité maximale grâce à la garniture d'étanchéité soudée thermiquement en usine
- **Disponible en quatre longueurs :** 800 / 1 000 / 1 200 / 1 600 mm

	Réf. art.	Description	Unité de vente	Unité logistique	Prix de vente conseillé H.T.	
<p><b>IndorTec® FLEXDRAIN-ID</b> Système de rigole de douche</p> <p>ab 20 mm 60 - 100 mm 80 - 120 mm</p>		<ul style="list-style-type: none"> <li>■ Matériau : corps de base en PP, grille en acier inox brossé, N° matériau 1.4301</li> <li>■ Grille en acier inox recoupable avec pente intégrée et envers en non-tissé pour le collage facile (jusqu'à 400 mm)</li> <li>■ Filtre à cheveux intégré amovible en acier inox</li> <li>■ 4 longueurs : 800 mm / 1 000 mm / 1 200 mm / 1 600 mm</li> <li>■ 3 bondes avec raccord conforme DN50 : verticales pour une hauteur de pose à partir de 20 mm, horizontales pour une hauteur de pose de 60 à 100 mm ou de 80 à 120 mm - bondes réglables dans toutes les directions</li> <li>■ Garde d'eau 32 / 30 / 50 mm</li> <li>■ Corps de base avec garniture étanche montée en usine et soudée thermiquement avec saillie de 7,5 cm</li> <li>■ Accessoires fournis : brosse de nettoyage et lève-couvercle</li> </ul>				
	<b>Acier inox, brossé</b>					
		614 80 150 ID	à partir de 20 x 800 mm (1,43 l/s, garde d'eau = 32 mm)	1 pièce	-	
		614 80 160 ID	60 - 100 x 800 mm (0,71 l/s, garde d'eau = 30 mm)			
		614 80 180 ID	80 - 120 x 800 mm (1,05 l/s, garde d'eau = 50 mm)			
		614 10 150 ID	à partir de 20 x 1.000 mm (1,43 l/s, garde d'eau = 32 mm)	1 pièce	-	
		614 10 160 ID	60 - 100 x 1.000 mm (0,71 l/s, garde d'eau = 30 mm)			
		614 10 180 ID	80 - 120 x 1.000 mm (1,05 l/s, garde d'eau = 50 mm)			
		614 12 150 ID	à partir de 20 x 1.200 mm (1,43 l/s, garde d'eau = 32 mm)	1 pièce	-	
		614 12 160 ID	60 - 100 x 1.200 mm (0,71 l/s, garde d'eau = 30 mm)			
		614 12 180 ID	80 - 120 x 1.200 mm (1,05 l/s, garde d'eau = 50 mm)			
		614 16 150 ID	à partir de 20 x 1.600 mm (1,43 l/s, garde d'eau = 32 mm)	1 pièce	-	
		614 16 160 ID	60 - 100 x 1.600 mm (0,71 l/s, garde d'eau = 30 mm)			
		614 16 180 ID	80 - 120 x 1.600 mm (1,05 l/s, garde d'eau = 50 mm)			
	<b>Acier inox, couleur anthracite – avec revêtement PVD</b>					
		614 12 151 ID	à partir de 20 x 1.200 mm (1,43 l/s, garde d'eau = 32 mm)	1 pièce	-	
		614 12 161 ID	60 - 100 x 1.200 mm (0,71 l/s, garde d'eau = 30 mm)			
		614 12 181 ID	80 - 120 x 1.200 mm (1,05 l/s, garde d'eau = 50 mm)			
	<b>Acier inox, couleur bronze – avec revêtement PVD</b>					
	614 12 152 ID	à partir de 20 x 1.200 mm (1,43 l/s, garde d'eau = 32 mm)	1 pièce	-		
	614 12 162 ID	60 - 100 x 1.200 mm (0,71 l/s, garde d'eau = 30 mm)				
	614 12 182 ID	80 - 120 x 1.200 mm (1,05 l/s, garde d'eau = 50 mm)				



1-4 pièces à partir de 5 pièces

**Désormais avec gabarit de retrait pour chape intégré**

## Accessoires pour IndorTec® FLEXDRAIN-ID

<p>Profilé de pente <b>IndorTec® FLEXDRAIN GP</b></p> <p>Hauteur 30 mm    Pente 2 % Hauteur 5 mm</p>		<ul style="list-style-type: none"> <li>■ Matériau : En acier inox, brossé 2 mm</li> <li>■ Pour le revêtement des parois latérales des douches plain-pied</li> <li>■ Encollage avec DiProtec® FIX-MSP, voir page 103</li> </ul>			
	610 10 125 FD	acier inox, 1,25 m	1 pièce	-	
	610 10 121 FD	anthracite, avec revêtement PVD, 1,25 m	1 pièce	-	
	610 10 122 FD	bronze, avec revêtement PVD, 1,25 m	1 pièce	-	

**Hauteur de pose 60 - 100 mm - bonde horizontale - débit de 0,71 l/s - garde d'eau de 30 mm**

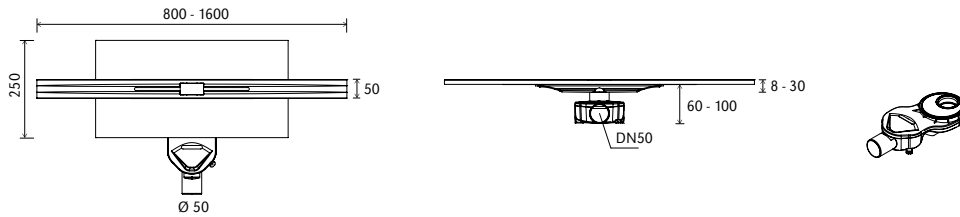

**Hauteur de pose 80 - 120 mm - bonde horizontale - débit de 1,05 l/s - garde d'eau de 50 mm**

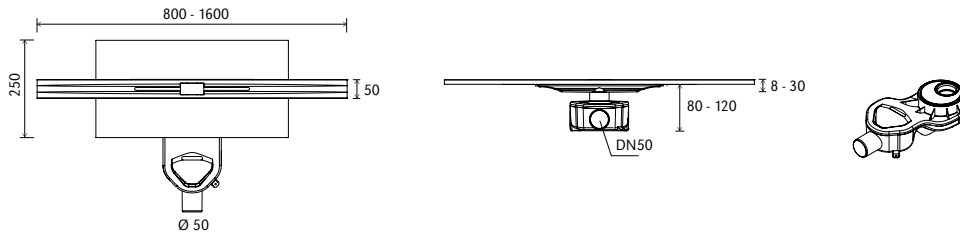

**Hauteur de pose à partir de 20 mm - bonde verticale - débit de 1,43 l/s - garde d'eau de 32 mm**

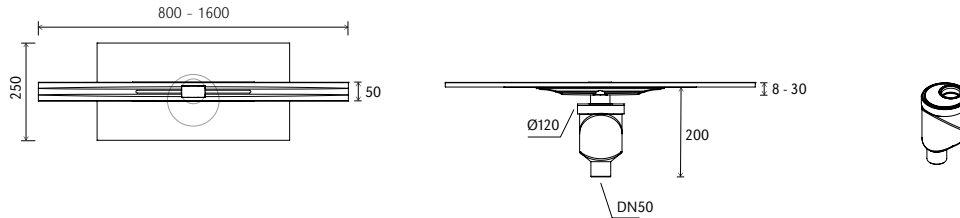

**Hauteurs de pose**

**Bonde vers l'avant**

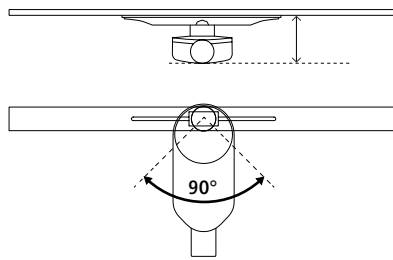

**FLEXDRAIN-ID**

Modèle                      Hauteurs de pose

60 - 100 mm » 60 - 100 mm

80 - 120 mm » 80 - 120 mm

**Bonde latérale**

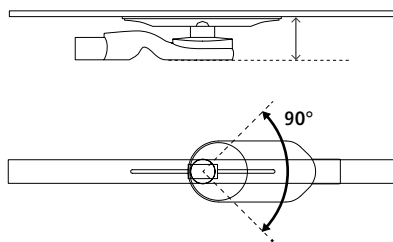

**FLEXDRAIN-ID**

Modèle                      Hauteurs de pose

60 - 100 mm » 65 - 100 mm

80 - 120 mm » 83 - 120 mm





## Systeme de rigoles de douche avec second niveau de drainage et technologie d'étanchéité innovante intégrée.

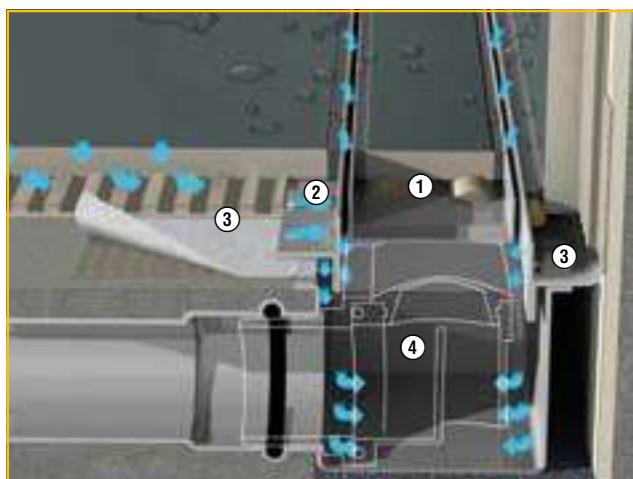

- 1 Support réversible « 2 en 1 »
- 2 Deuxième niveau de drainage : Cadre de drainage en acier inoxydable avec fentes de drainage dissimulées
- 3 Corps de la rigole en acier inox avec garniture étanche montée en usine dotée d'une bride d'encollage étroite de 11 mm
- 4 À partir de 62 mm avec raccord horizontal au tube flexible (0,5 l/s de débit)

L'IndorTec® FLEXDRAIN est un système de rainure d'écoulement de douche innovant très plat doté d'un deuxième niveau de drainage unique. Ainsi, l'eau infiltrée dans les joints par le biais de la construction est évacuée de manière fiable dans la rainure d'écoulement de douche, empêchant ainsi des dégâts dus à l'eau stagnante.

### Avantages

- **Sécurité maximale grâce au deuxième plan de drainage.**  
Évacue également l'eau d'infiltration dans la construction.
- **L'adaptabilité maximale diminue le nombre de variantes.**
  - la garniture étanche montée en usine avec une bride d'encollage étroite permet une utilisation universelle dans les coins et au niveau des murs.
  - le support réversible peut être utilisé comme creux à carreler mais aussi comme cache en acier inox.
  - adaptateur incorporé.
- **Hauteur de pose 62 mm, débit 0,5 l/s pour les rénovations**
- **Disponible en trois longueurs : 750 mm / 950 mm / 1150 mm**  
et **une hauteur de cadres** : pour les carreaux et les mosaïques de 11 mm.
- **Longueurs spéciales individuelles** de 250 à 1500 mm.
- Construction **hygiénique** en acier inox, pente de caniveau intégrée pour assurer l'écoulement et siphon à nettoyage facile.



### Pose du système

Composé d'un corps de rigole avec siphon, garniture étanche et adaptateur incorporé, cadre de drainage et support réversible. Complètement pré-assemblé et prêt à être installé.

Toutes les pièces en métal sont en acier inox de haute qualité et facile à nettoyer.

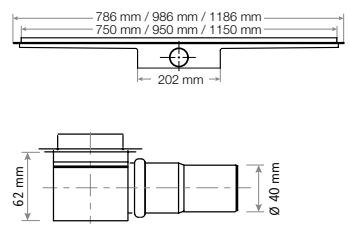

	Réf. art.	Description	Unité de vente	Unité logistique	Prix de vente conseillé H.T.
--	-----------	-------------	----------------	------------------	------------------------------



## Rigoles avec écoulement horizontal



<p>Rigole de douche <b>IndorTec® FLEXDRAIN</b></p>  	<ul style="list-style-type: none"> <li>Matériau : corps de rigole en acier inox, cadre/insert réversible en acier inox brossé</li> <li>3 longueurs : 750mm/950 mm/1 150 mm</li> <li>Hauteur de cadre : 11 mm pour les carrelages et les mosaïques (selon les recommandations de pose)</li> <li>Hauteur de pose 62 mm = 0,5 l/s ; garde d'eau 30 mm</li> <li>Siphon amovible en plastique de qualité supérieure, facile à nettoyer</li> <li>Prêt à l'installation avec adaptateur incorporé</li> <li>La mobilité du cadre de drainage permet de l'adapter correctement à la trame des carrelages +/- 5 mm</li> </ul>	 1-4 pièces  à partir de 5 pièces			
	610 75 111 FD	62/11 x 750 mm Pour les carrelages et mosaïques	1 pièce	-	
	610 95 111 FD	62/11 x 950 mm Pour les carrelages et mosaïques	1 pièce	-	
	610 15 111 FD	62/11 x 1 150 mm Pour les carrelages et mosaïques	1 pièce	-	

**Fin de stock**

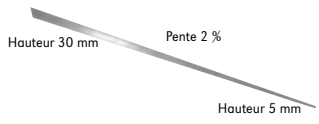
## Accessoires pour IndorTec® FLEXDRAIN

<p>Tube flexible <b>IndorTec® FLEXDRAIN FR</b></p> 	<ul style="list-style-type: none"> <li>En plastique de haute qualité</li> <li>Facilite le raccord au siphon. Plus besoin de coudes différents</li> <li>L'intérieur du tube est lisse, ce qui facilite le nettoyage avec une spirale de nettoyage pour tuyaux</li> <li>Longueur 750 mm, entrée DN 40, sortie DN 40 ou DN 50 (en raccourcissant l'extrémité)</li> </ul>				
610 10 130 FD	DN 40 -> DN 50, L = 750 mm	1 pièce	-		

<p>Profilé de pente <b>IndorTec® FLEXDRAIN GP</b></p> 	<ul style="list-style-type: none"> <li>Matériau : En acier inox, brossé 2 mm</li> <li>Pour le revêtement des parois latérales des douches plain-pied</li> <li>Encollage avec DiProtec® FIX-MSP, voir page 103</li> </ul>				
610 10 125 FD	1,25 m	1 pièce	-		

<p>Étanchéification d'angle <b>IndorTec® FLEXDRAIN EA</b></p> 	<ul style="list-style-type: none"> <li>Pour étanchéifier de manière fiable les douches de plain-pied</li> <li>Cornières rentrantes préfabriquées, variante à droite et à gauche</li> <li>Matériau film PE, contrecollé de non-tissé des deux côtés</li> <li>Hauteur = 20 mm</li> <li>Colle d'étanchéité IndorTec® SEAL-DK</li> </ul>				
600 10 130 EA	à gauche	1 pièce	-		
600 10 131 EA	à droite				

## Le système de nivellement simple pour l'alignement sûr et rapide des carreaux et des dalles



Le système de nivellement IndorTec® FN aligne avec précision les carreaux et les dalles, même de grands formats. Les irrégularités causées par les décalages en hauteur appartiennent au passé. L'utilisation est très facile en seulement 3 étapes : poser, bloquer, fixer par rotation. IndorTec® FN s'ancre dans le joint ouvert et ne génère donc aucune rayure ou marque sur la surface du revêtement.

### Avantages

- **Système de nivellement de carrelage simple pour des revêtements à l'affleurement parfait.**
- **Évite les décalages en hauteur du revêtement.**
- **Ne génère aucune rayure ou marque sur la surface du revêtement.**
- **L'utilisation est extrêmement simple en seulement 3 étapes: poser, bloquer et fixer par rotation.**
- **Cadrans rotatifs réutilisables**

### Épaisseur de carreau

- pour joints de 1,5 mm = épaisseur 3 - 15 mm
- pour joints de 2 + 3 mm = épaisseur 3 - 20 mm

### Largeur des joints

- 1,5 / 2 / 3 mm

### La hauteur maximale est de 20 mm

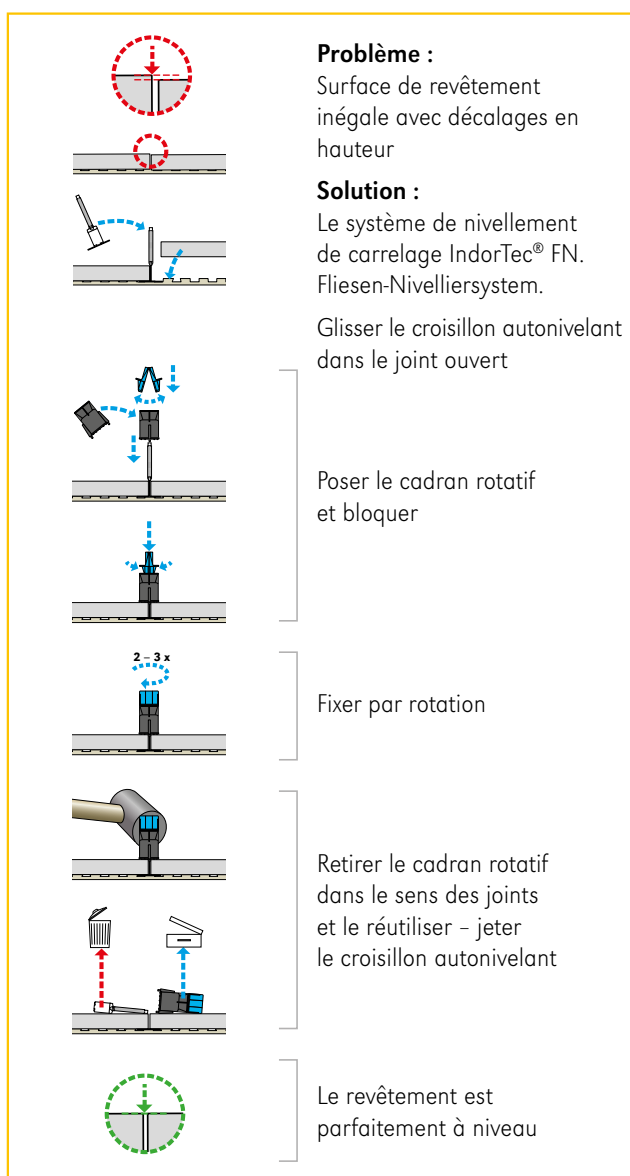

	Réf. art.	Description	Unité de vente	Unité logistique	Prix de vente conseillé H.T.
<b>IndorTec® FN</b> Kit de démarrage 		<ul style="list-style-type: none"> <li>Matériau : polypropylène</li> <li>Kit complet avec cadrans rotatifs et croisillons autonivelants</li> <li>Revêtement parfaitement affleurant en 3 étapes : 1. Poser, 2. Bloquer, 3. Fixer par rotation</li> <li>Pour joints de largeur 1,5 mm, 2 mm et 3 mm</li> <li>Utilisable pour carreaux avec épaisseur de 3 à 20 mm, (3 à 15 mm pour une largeur de joint de 1,5 mm)</li> </ul>			
	600 90 115 FN	Kit de démarrage 1.5 100 cadrans rotatifs + 300 croisillons autonivelants 1,5 mm (blanc)	Kit/seau	-	
	600 90 120 FN	Kit de démarrage 2.0 100 cadrans rotatifs + 300 croisillons autonivelants 2 mm (gris)	Kit/seau	-	
	600 90 130 FN	Kit de démarrage 3.0 100 cadrans rotatifs + 300 croisillons autonivelants 3 mm (beige)	Kit/seau	-	

<b>IndorTec® FN</b> Cadran rotatif 		<ul style="list-style-type: none"> <li>Matériau : polypropylène</li> <li>Réutilisable</li> <li>Revêtement parfaitement affleurant en 3 étapes : 1. Poser, 2. Bloquer, 3. Fixer par rotation</li> </ul>			
	600 90 104 FN	Cadran rotatif noir/bleu, en 2 parties	Sachet/100 pièces	-	

<b>IndorTec® FN</b> Embout de croisillon 		<ul style="list-style-type: none"> <li>Matériau : PP</li> <li>Réutilisable</li> </ul>			
	600 90 204 FN	Embout de croisillon bleu	Sachet/300 pièces	-	

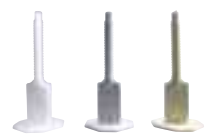
<b>IndorTec® FN</b> Croisillon autonivelant 		<ul style="list-style-type: none"> <li>Matériau : polypropylène</li> <li>Consommable</li> <li>Pour joints de largeur 1,5 mm, 2 mm et 3 mm</li> </ul>			
	600 90 106 FN	Croisillon autonivelant pour joints 1,5 mm (blanc)	Sachet/100 pièces Carton 12 sachets	-	
	600 90 107 FN	Croisillon autonivelant pour joints 2 mm (gris)			
	600 90 108 FN	Croisillon autonivelant pour joints 3 mm (beige)			
	600 90 106 FX	Croisillon autonivelant pour joints 1,5 mm (blanc)	carton/ 2.000 pièces	-	
	600 90 107 FX	Croisillon autonivelant pour joints 2 mm (gris)			
600 90 108 FX	Croisillon autonivelant pour joints 3 mm (beige)				

Nombre moyen de croisillons autonivelants par m<sup>2</sup> selon le format de carreau :

		LARGEUR DE CARREAU en cm																	
		10	15	20	25	30	35	40	45	50	55	60	65	70	80	90	100	110	120
LONGUEUR DE CARREAU en cm	10	200	133	100	80	100	100	100	89	80	73	75	69	71	69	61	60	59	54
	15	133	89	67	53	44	67	67	59	53	48	50	46	48	46	41	40	39	36
	20	100	67	50	40	40	50	50	44	40	36	37	35	36	34	31	30	30	27
	25	80	53	40	32	38	40	40	36	32	29	30	28	29	28	24	24	24	24
	30	100	44	40	38	33	29	33	30	27	24	25	23	24	23	20	20	20	18
	35	100	67	50	40	29	28	29	25	23	21	21	20	20	20	17	17	17	15
	40	100	67	50	40	33	29	25	22	20	18	19	17	18	17	15	15	15	14
	45	89	59	44	36	30	25	22	20	18	16	17	15	16	15	14	13	13	12
	50	80	53	40	32	27	23	20	18	16	15	15	14	14	14	12	12	12	11
	55	73	48	36	29	24	21	18	16	15	13	14	13	13	12	11	11	11	10
	60	75	50	37	30	25	21	19	17	15	14	13	12	12	11	10	10	10	9
	65	69	46	35	28	23	20	17	15	14	13	12	11	11	11	9	9	9	8
70	71	48	36	29	24	20	18	16	14	13	12	11	10	10	9	9	8	8	
80	69	45	34	28	23	20	17	15	14	12	11	11	10	9	8	8	7	7	
90	61	41	31	24	20	17	15	14	12	11	10	9	9	8	7	7	7	6	
100	60	40	30	24	20	17	15	13	12	11	10	9	9	8	7	6	6	5	
110	59	39	30	24	20	17	15	13	12	11	10	9	8	7	7	6	5	5	
120	54	36	27	22	18	15	14	12	11	10	9	8	8	7	6	5	5	5	

## Entretoise de joint



### Pour des joints de carreaux de mur et de sol d'une largeur uniforme



L'entretoise de joint IndorTec® FA est l'assurance d'un aspect uniforme des joints pour les carrelages calibrés et rectifiés ainsi que pour la pierre naturelle. Des joints de 0,5 à 3 mm de largeur sont possibles. Des joints jusqu'à 6 mm de largeur sont possibles en combinaison avec deux entretoises de joint. La gradation de 0,5 mm de l'entretoise de joint garantit un jointoiment régulier.

Les entretoises de joint IndorTec® FA peuvent être réutilisées après usage.



	Réf. art.	Description	Unité de vente	Unité logistique	Prix de vente conseillé H.T.
<p><b>IndorTec® FA</b> Kit de démarrage entretoise de joint</p> 	600 30 201 FA	<ul style="list-style-type: none"> <li>■ Matériau : PP</li> <li>■ Pour les joints de 0,5 à 3,0 mm de largeur. Joints jusqu'à 6 mm de largeur en combinaison avec deux entretoises de joint</li> <li>■ Réutilisable</li> <li>■ Seau avec 600 entretoises de joint</li> <li>■ Idéal pour les carrelages calibrés et rectifiés ainsi que la pierre naturelle</li> </ul>	Kit/seau	-	
<p><b>IndorTec® FA</b> Entretoise de joint</p> 	600 30 200 FA	<ul style="list-style-type: none"> <li>■ Matériau : PP</li> <li>■ Pour les joints de 0,5 à 3,0 mm de largeur. Joints jusqu'à 6 mm de largeur en combinaison avec deux entretoises de joint</li> <li>■ Réutilisable</li> <li>■ Idéal pour les carrelages calibrés et rectifiés ainsi que la pierre naturelle</li> </ul>	Sachet/200 pièces	-	



# Liste des références

Artikel	Seite	Artikel	Seite	Artikel	Seite	Artikel	Seite	Artikel	Seite	Artikel	Seite
100 01 424 TS	<b>35</b>	108 80 104 TR	<b>23</b>	108 80 208 UB	<b>113</b>	111 20 176 RS	<b>38</b>	200 30 923 BP	<b>85</b>	200 50 342 BR	<b>90</b>
100 10 100 TM	<b>33</b>	108 80 104 TR	<b>113</b>	108 80 208 UB	<b>115</b>	111 20 177 RS	<b>38</b>	200 30 932 BP	<b>85</b>	200 50 343 BR	<b>90</b>
100 10 110 TM	<b>33</b>	108 80 107 FF	<b>17</b>	108 80 208 UB	<b>121</b>	111 20 178 RS	<b>38</b>	200 30 933 BP	<b>85</b>	200 50 712 AL	<b>94</b>
100 10 111 TM	<b>33</b>	108 80 107 FF	<b>19</b>	108 80 303 RD	<b>15</b>	111 20 179 RS	<b>38</b>	200 31 602 FA	<b>77</b>	200 50 713 AL	<b>94</b>
100 20 102 TS	<b>35</b>	108 80 107 FF	<b>21</b>	108 80 303 RD	<b>17</b>	111 20 188 RS	<b>37</b>	200 31 603 FA	<b>77</b>	200 50 722 AL	<b>94</b>
100 20 103 TS	<b>33</b>	108 80 108 FF	<b>17</b>	108 80 303 RD	<b>19</b>	112 20 100 PR	<b>43</b>	200 31 612 FA	<b>77</b>	200 50 723 AL	<b>94</b>
100 20 104 TS	<b>35</b>	108 80 108 FF	<b>19</b>	108 80 303 RD	<b>21</b>	112 20 102 PR	<b>43</b>	200 31 613 FA	<b>77</b>	200 50 732 AL	<b>94</b>
100 20 105 TS	<b>35</b>	108 80 108 FF	<b>21</b>	108 80 303 RD	<b>23</b>	112 20 103 PR	<b>43</b>	200 31 622 FA	<b>77</b>	200 50 733 AL	<b>94</b>
100 20 112 PL	<b>35</b>	108 80 117 FF	<b>17</b>	108 80 303 RD	<b>25</b>	112 20 104 PR	<b>43</b>	200 31 623 FA	<b>77</b>	200 50 742 AL	<b>95</b>
100 20 112 PL	<b>67</b>	108 80 117 FF	<b>19</b>	108 80 303 RD	<b>27</b>	112 20 108 PR	<b>43</b>	200 31 632 FA	<b>77</b>	200 50 743 AL	<b>95</b>
100 20 113 TS	<b>35</b>	108 80 117 FF	<b>21</b>	108 80 303 RD	<b>29</b>	112 20 109 PR	<b>43</b>	200 31 633 FA	<b>77</b>	200 50 752 AL	<b>95</b>
100 20 114 TS	<b>35</b>	108 80 118 FF	<b>17</b>	108 80 303 RD	<b>31</b>	112 20 110 PR	<b>43</b>	200 40 502 DP	<b>82</b>	200 50 753 AL	<b>95</b>
100 20 114 TS	<b>43</b>	108 80 118 FF	<b>19</b>	108 80 303 RD	<b>33</b>	113 10 100 PR	<b>45</b>	200 40 503 DP	<b>82</b>	200 50 781 AL	<b>95</b>
100 21 220 TS	<b>35</b>	108 80 118 FF	<b>21</b>	108 80 303 RD	<b>113</b>	200 10 332 PV	<b>72</b>	200 40 512 DP	<b>82</b>	200 50 862 AL	<b>95</b>
100 23 643 TS	<b>35</b>	108 80 119 RS	<b>37</b>	108 80 303 RD	<b>115</b>	200 10 333 PV	<b>72</b>	200 40 513 DP	<b>82</b>	200 50 863 AL	<b>95</b>
100 24 360 TS	<b>35</b>	108 80 120 RS	<b>37</b>	108 80 303 RD	<b>121</b>	200 10 623 BE	<b>86</b>	200 40 532 DP	<b>82</b>	200 60 352 BB	<b>84</b>
100 25 875 TS	<b>35</b>	108 80 130 SD	<b>27</b>	108 80 304 SR	<b>67</b>	200 10 633 BE	<b>86</b>	200 40 533 DP	<b>82</b>	200 60 353 BB	<b>84</b>
100 27 512 TS	<b>35</b>	108 80 205 ST	<b>29</b>	108 80 801 DS	<b>15</b>	200 17 402 DE	<b>78</b>	200 40 712 DP	<b>82</b>	200 60 362 RB	<b>92</b>
100 32 636 TS	<b>35</b>	108 80 205 ST	<b>113</b>	108 80 801 DS	<b>23</b>	200 17 403 DE	<b>78</b>	200 40 713 DP	<b>82</b>	200 60 363 RB	<b>92</b>
100 70 108 TT	<b>17</b>	108 80 207 UB	<b>15</b>	108 80 801 DS	<b>25</b>	200 17 412 DE	<b>78</b>	200 50 202 BR	<b>90</b>	200 60 372 RB	<b>92</b>
100 70 108 TT	<b>31</b>	108 80 207 UB	<b>17</b>	108 80 801 DS	<b>29</b>	200 17 413 DE	<b>78</b>	200 50 203 BR	<b>90</b>	200 60 373 RB	<b>92</b>
100 70 116 TT	<b>17</b>	108 80 207 UB	<b>19</b>	108 80 801 DS	<b>113</b>	200 17 432 DE	<b>78</b>	200 50 212 BR	<b>91</b>	200 60 382 GB	<b>93</b>
100 70 116 TT	<b>31</b>	108 80 207 UB	<b>21</b>	108 80 801 DS	<b>115</b>	200 17 433 DE	<b>78</b>	200 50 213 BR	<b>91</b>	200 60 383 GB	<b>93</b>
100 70 125 TT	<b>19</b>	108 80 207 UB	<b>23</b>	108 80 801 DS	<b>121</b>	200 17 912 DE	<b>78</b>	200 50 222 BR	<b>91</b>	200 60 392 GB	<b>93</b>
100 80 212 KP	<b>29</b>	108 80 207 UB	<b>27</b>	108 80 801 DS	<b>123</b>	200 17 913 DE	<b>78</b>	200 50 223 BR	<b>91</b>	200 60 393 GB	<b>93</b>
101 00 108 HB	<b>25</b>	108 80 207 UB	<b>29</b>	111 10 174 RS	<b>41</b>	200 22 502 VE	<b>79</b>	200 50 232 BR	<b>90</b>	200 60 552 RB	<b>92</b>
101 00 116 HB	<b>25</b>	108 80 207 UB	<b>31</b>	111 10 175 RS	<b>41</b>	200 22 503 VE	<b>79</b>	200 50 233 BR	<b>90</b>	200 60 553 RB	<b>92</b>
101 20 216 HU	<b>21</b>	108 80 207 UB	<b>113</b>	111 10 176 RS	<b>41</b>	200 22 512 VE	<b>79</b>	200 50 242 BR	<b>91</b>	200 70 202 AV	<b>72</b>
101 20 316 HU	<b>23</b>	108 80 207 UB	<b>115</b>	111 10 177 RS	<b>41</b>	200 22 513 VE	<b>79</b>	200 50 243 BR	<b>91</b>	200 70 203 AV	<b>72</b>
102 60 108 EK	<b>15</b>	108 80 207 UB	<b>121</b>	111 10 178 RS	<b>41</b>	200 22 532 VE	<b>79</b>	200 50 252 BR	<b>91</b>	200 70 212 AV	<b>72</b>
102 60 116 EK	<b>15</b>	108 80 208 UB	<b>15</b>	111 10 181 RS	<b>41</b>	200 22 533 VE	<b>79</b>	200 50 253 BR	<b>91</b>	200 70 213 AV	<b>72</b>
102 70 200 SD	<b>27</b>	108 80 208 UB	<b>17</b>	111 10 182 RS	<b>41</b>	200 22 712 VE	<b>79</b>	200 50 272 BR	<b>91</b>	200 73 103 TM	<b>72</b>
102 70 201 SD	<b>27</b>	108 80 208 UB	<b>19</b>	111 20 100 RS	<b>37</b>	200 22 713 VE	<b>79</b>	200 50 273 BR	<b>91</b>	200 73 113 TM	<b>72</b>
102 70 210 SD	<b>27</b>	108 80 208 UB	<b>21</b>	111 20 170 RS	<b>37</b>	200 30 902 BP	<b>85</b>	200 50 282 BR	<b>91</b>	201 70 832 ED	<b>83</b>
108 80 104 TR	<b>15</b>	108 80 208 UB	<b>23</b>	111 20 171 RS	<b>37</b>	200 30 903 BP	<b>85</b>	200 50 283 BR	<b>91</b>	201 70 833 ED	<b>83</b>
108 80 104 TR	<b>17</b>	108 80 208 UB	<b>27</b>	111 20 173 RS	<b>37</b>	200 30 912 BP	<b>85</b>	200 50 293 BR	<b>102</b>	201 70 862 ED	<b>83</b>
108 80 104 TR	<b>19</b>	108 80 208 UB	<b>29</b>	111 20 174 RS	<b>37</b>	200 30 913 BP	<b>85</b>	200 50 332 BR	<b>90</b>	201 70 863 ED	<b>83</b>
108 80 104 TR	<b>21</b>	108 80 208 UB	<b>31</b>	111 20 175 RS	<b>37</b>	200 30 922 BP	<b>85</b>	200 50 333 BR	<b>90</b>	201 70 882 ED	<b>83</b>



Artikel	Seite	Artikel	Seite	Artikel	Seite	Artikel	Seite	Artikel	Seite	Artikel	Seite
201 70 883 ED	<b>83</b>	208 81 713 RB	<b>84</b>	220 10 202 SP	<b>73</b>	300 30 812 FR	<b>53</b>	303 22 103 VO	<b>65</b>	332 10 308 DR	<b>57</b>
202 10 160 KL	<b>74</b>	208 81 713 RB	<b>92</b>	220 10 203 SP	<b>73</b>	300 31 301 TM	<b>59</b>	303 40 400 KR	<b>61</b>	333 10 301 DR	<b>57</b>
202 10 161 KL	<b>74</b>	208 81 722 RB	<b>84</b>	220 10 212 SP	<b>73</b>	300 31 302 TM	<b>59</b>	303 40 412 KU	<b>63</b>	333 10 302 DR	<b>57</b>
202 10 180 KL	<b>74</b>	208 81 722 RB	<b>92</b>	220 10 213 SP	<b>73</b>	300 31 304 TM	<b>59</b>	303 41 400 KU	<b>63</b>	400 10 121 DK	<b>107</b>
202 10 192 KL	<b>74</b>	208 81 723 RB	<b>84</b>	220 10 222 SP	<b>73</b>	300 31 306 TM	<b>59</b>	308 80 103 LW	<b>68</b>	400 20 101 EP	<b>107</b>
202 20 110 RS	<b>75</b>	208 81 723 RB	<b>92</b>	220 10 223 SP	<b>73</b>	300 32 101 FR	<b>49</b>	308 80 104 LW	<b>68</b>	400 20 110 EP	<b>107</b>
202 20 113 RS	<b>75</b>	210 70 132 ED	<b>80</b>	220 10 282 SP	<b>73</b>	300 32 102 FR	<b>49</b>	308 80 110 LW	<b>68</b>	400 30 104 SO	<b>31</b>
202 80 160 KL	<b>74</b>	210 70 133 ED	<b>80</b>	220 10 283 SP	<b>73</b>	300 32 301 FR	<b>49</b>	308 80 200 FB	<b>68</b>	400 30 104 SO	<b>33</b>
202 80 180 KL	<b>74</b>	210 70 162 ED	<b>80</b>	300 10 106 DL	<b>57</b>	300 32 302 FR	<b>49</b>	308 80 200 FB	<b>69</b>	400 30 104 SO	<b>108</b>
202 80 192 KL	<b>74</b>	210 70 163 ED	<b>80</b>	300 10 108 DL	<b>57</b>	300 32 603 FR	<b>49</b>	308 80 300 FU	<b>68</b>	400 30 105 SO	<b>31</b>
202 80 260 KL	<b>74</b>	210 70 182 ED	<b>80</b>	300 10 201 DR	<b>57</b>	300 32 604 FR	<b>49</b>	308 80 301 FU	<b>68</b>	400 30 105 SO	<b>33</b>
202 80 280 KL	<b>74</b>	210 70 183 ED	<b>80</b>	300 10 306 DL	<b>57</b>	300 32 703 FR	<b>54</b>	308 80 307 TM	<b>69</b>	400 30 105 SO	<b>108</b>
202 80 292 KL	<b>74</b>	210 72 232 ED	<b>80</b>	300 10 308 DL	<b>57</b>	300 32 704 FR	<b>54</b>	308 80 308 TM	<b>69</b>	400 30 106 SO	<b>31</b>
202 80 301 RS	<b>75</b>	210 72 233 ED	<b>80</b>	300 30 003	<b>69</b>	300 32 705 FR	<b>54</b>	308 80 310 FU	<b>68</b>	400 30 106 SO	<b>33</b>
202 80 304 RS	<b>75</b>	210 72 262 ED	<b>80</b>	300 30 004	<b>69</b>	300 32 706 FR	<b>54</b>	308 80 311 FU	<b>68</b>	400 30 106 SO	<b>108</b>
202 80 305 RS	<b>75</b>	210 72 263 ED	<b>80</b>	300 30 014	<b>69</b>	300 33 401 FR	<b>50</b>	308 80 312 FU	<b>68</b>	400 30 107 SO	<b>31</b>
208 80 132 FA	<b>83</b>	210 72 282 ED	<b>80</b>	300 30 101 FR	<b>49</b>	300 33 402 FR	<b>50</b>	308 80 313 FU	<b>68</b>	400 30 107 SO	<b>33</b>
208 80 133 FA	<b>83</b>	210 72 283 ED	<b>80</b>	300 30 102 FR	<b>49</b>	300 33 605 FR	<b>50</b>	308 80 314 FU	<b>68</b>	400 30 107 SO	<b>108</b>
208 80 142 DE	<b>83</b>	210 72 332 ED	<b>81</b>	300 30 201 FR	<b>49</b>	300 33 606 FR	<b>50</b>	308 80 316 SR	<b>67</b>	400 30 111 SO	<b>31</b>
208 80 143 DE	<b>83</b>	210 72 333 ED	<b>81</b>	300 30 202 FR	<b>49</b>	300 33 711 FR	<b>53</b>	308 80 317 SR	<b>67</b>	400 30 111 SO	<b>33</b>
208 80 152 VE	<b>83</b>	210 72 362 ED	<b>81</b>	300 30 301 FR	<b>49</b>	300 33 712 FR	<b>53</b>	308 80 402 FR	<b>68</b>	400 30 111 SO	<b>108</b>
208 80 153 VE	<b>83</b>	210 72 363 ED	<b>81</b>	300 30 302 FR	<b>49</b>	300 34 101 FR	<b>50</b>	308 80 405 FR	<b>68</b>	400 40 101 ZE	<b>105</b>
208 80 162 DP	<b>83</b>	210 72 382 ED	<b>81</b>	300 30 401 FR	<b>49</b>	300 34 102 FR	<b>50</b>	308 80 407 TM	<b>69</b>	401 14 014 TM	<b>31</b>
208 80 163 DP	<b>83</b>	210 72 383 ED	<b>81</b>	300 30 401 VO	<b>65</b>	300 40 400 KR	<b>61</b>	308 80 408 TM	<b>69</b>	500 10 101 KS	<b>99</b>
208 80 402 PV	<b>83</b>	210 72 432 ED	<b>81</b>	300 30 402 FR	<b>49</b>	300 40 412 KU	<b>63</b>	308 80 409 FR	<b>68</b>	500 10 112 KS	<b>99</b>
208 80 402 PV	<b>85</b>	210 72 433 ED	<b>81</b>	300 30 501 VO	<b>65</b>	300 41 400 KU	<b>63</b>	308 80 422 VO	<b>65</b>	500 10 112 KS	<b>100</b>
208 80 402 PV	<b>86</b>	210 72 462 ED	<b>81</b>	300 30 510 VO	<b>65</b>	300 60 322 AR	<b>29</b>	308 80 423 VO	<b>65</b>	500 20 121 KS	<b>99</b>
208 80 403 PV	<b>83</b>	210 72 463 ED	<b>81</b>	300 30 601 FR	<b>49</b>	300 60 323 AR	<b>29</b>	308 80 441 KR	<b>69</b>	500 20 122 PR	<b>101</b>
208 80 403 PV	<b>85</b>	210 72 482 ED	<b>81</b>	300 30 602 FR	<b>49</b>	300 70 104 SR	<b>67</b>	308 80 475 KR	<b>69</b>	500 20 123 PR	<b>101</b>
208 80 403 PV	<b>86</b>	210 72 483 ED	<b>81</b>	300 30 701 FR	<b>53</b>	300 70 114 SR	<b>67</b>	308 80 476 KR	<b>69</b>	500 20 125 PR	<b>101</b>
208 80 433 PV	<b>72</b>	220 10 102 SP	<b>73</b>	300 30 702 FR	<b>53</b>	301 40 400 KR	<b>61</b>	308 80 477 VO	<b>65</b>	500 30 101 FX	<b>38</b>
208 80 540	<b>93</b>	220 10 103 SP	<b>73</b>	300 30 703 FR	<b>53</b>	301 40 412 KU	<b>63</b>	308 80 478 VO	<b>65</b>	500 30 101 FX	<b>93</b>
208 81 702 RB	<b>84</b>	220 10 112 SP	<b>73</b>	300 30 704 FR	<b>53</b>	301 41 400 KU	<b>63</b>	308 80 478 VO	<b>69</b>	500 30 101 FX	<b>103</b>
208 81 702 RB	<b>92</b>	220 10 113 SP	<b>73</b>	300 30 711 FR	<b>49</b>	302 40 400 KR	<b>61</b>	330 30 603 FR	<b>50</b>	500 50 101 SD	<b>98</b>
208 81 703 RB	<b>84</b>	220 10 122 SP	<b>73</b>	300 30 712 FR	<b>49</b>	302 40 412 KU	<b>63</b>	330 30 604 FR	<b>50</b>	500 50 112 AB	<b>98</b>
208 81 703 RB	<b>92</b>	220 10 123 SP	<b>73</b>	300 30 801 FR	<b>53</b>	302 41 400 KU	<b>63</b>	331 31 302 TM	<b>59</b>	500 50 112 AB	<b>99</b>
208 81 712 RB	<b>84</b>	220 10 182 SP	<b>73</b>	300 30 802 FR	<b>53</b>	303 22 101 VO	<b>65</b>	331 31 303 TM	<b>59</b>	500 50 112 AB	<b>100</b>
208 81 712 RB	<b>92</b>	220 10 183 SP	<b>73</b>	300 30 811 FR	<b>53</b>	303 22 102 VO	<b>65</b>	332 10 306 DR	<b>57</b>	500 50 113 AB	<b>100</b>

# Liste des références

Artikel	Seite	Artikel	Seite	Artikel	Seite
500 50 114 AB	<b>98</b>	614 10 180 ID	<b>125</b>	810 12 321 TE	<b>119</b>
500 50 114 AB	<b>100</b>	614 12 150 ID	<b>125</b>	810 13 301 TD	<b>121</b>
500 50 115 AB	<b>98</b>	614 12 151 ID	<b>125</b>	810 13 301 TW	<b>121</b>
500 50 115 AB	<b>100</b>	614 12 152 ID	<b>125</b>	810 13 303 TD	<b>121</b>
500 50 116 AB	<b>98</b>	614 12 160 ID	<b>125</b>	810 13 303 TW	<b>121</b>
500 50 116 AB	<b>100</b>	614 12 161 ID	<b>125</b>	810 13 304 TD	<b>121</b>
510 10 100 FL	<b>101</b>	614 12 162 ID	<b>125</b>	810 13 304 TW	<b>121</b>
510 10 125 FL	<b>101</b>	614 12 180 ID	<b>125</b>	810 13 305 TD	<b>121</b>
510 80 801 FL	<b>101</b>	614 12 181 ID	<b>125</b>	810 13 305 TW	<b>121</b>
510 80 805 FL	<b>101</b>	614 12 182 ID	<b>125</b>	810 13 306 TD	<b>121</b>
580 10 150 BA	<b>102</b>	614 16 150 ID	<b>125</b>	810 13 306 TW	<b>121</b>
600 10 130 EA	<b>129</b>	614 16 160 ID	<b>125</b>	810 13 307 TD	<b>121</b>
600 10 131 EA	<b>129</b>	614 16 180 ID	<b>125</b>	810 13 307 TW	<b>121</b>
600 21 102 ZE	<b>113</b>	614 80 150 ID	<b>125</b>	820 10 100 TE	<b>119</b>
600 21 120 ZE	<b>113</b>	614 80 160 ID	<b>125</b>	820 10 101 TE	<b>119</b>
600 30 200 FA	<b>132</b>	614 80 180 ID	<b>125</b>	820 10 150 TE	<b>119</b>
600 30 201 FA	<b>132</b>	80AG25FNTW	<b>117</b>	820 10 150 TE	<b>123</b>
600 90 104 FN	<b>131</b>	80AG25PATW	<b>117</b>	820 12 301 TE	<b>120</b>
600 90 106 FN	<b>131</b>	810 12 301 TE	<b>119</b>	820 12 303 TE	<b>120</b>
600 90 106 FX	<b>131</b>	810 12 302 TE	<b>119</b>	820 12 305 TE	<b>120</b>
600 90 107 FN	<b>131</b>	810 12 303 TE	<b>119</b>	820 12 306 TE	<b>120</b>
600 90 107 FX	<b>131</b>	810 12 304 TE	<b>119</b>	820 12 307 TE	<b>120</b>
600 90 108 FN	<b>131</b>	810 12 305 TE	<b>119</b>	830 10 100 TC	<b>123</b>
600 90 108 FX	<b>131</b>	810 12 306 TE	<b>119</b>		
600 90 115 FN	<b>131</b>	810 12 307 TE	<b>119</b>		
600 90 120 FN	<b>131</b>	810 12 308 TE	<b>119</b>		
600 90 130 FN	<b>131</b>	810 12 309 TE	<b>119</b>		
600 90 204 FN	<b>131</b>	810 12 310 TE	<b>119</b>		
610 10 121 FD	<b>125</b>	810 12 311 TE	<b>119</b>		
610 10 122 FD	<b>125</b>	810 12 312 TE	<b>119</b>		
610 10 125 FD	<b>125</b>	810 12 313 TE	<b>119</b>		
610 10 125 FD	<b>129</b>	810 12 314 TE	<b>119</b>		
610 10 130 FD	<b>129</b>	810 12 315 TE	<b>119</b>		
610 15 111 FD	<b>129</b>	810 12 316 TE	<b>119</b>		
610 75 111 FD	<b>129</b>	810 12 317 TE	<b>119</b>		
610 95 111 FD	<b>129</b>	810 12 318 TE	<b>119</b>		
614 10 150 ID	<b>125</b>	810 12 319 TE	<b>119</b>		
614 10 160 ID	<b>125</b>	810 12 320 TE	<b>119</b>		









Un système parfait



01\_24 | 1ème édition

Votre concessionnaire GUTJAHR :

**ARDEX GmbH**

Friedrich-Ebert-Straße 45

58453 Witten

Allemagne

Tél. : +49 (0) 2302 664-0

Fax : +49 (0) 2302 664-299

[info@ardex.eu](mailto:info@ardex.eu)

[www.ardex.eu](http://www.ardex.eu)

[www.gutjahr.com/fr](http://www.gutjahr.com/fr)

**Partenaire de**

**FACHVERBAND  
FLIESEN  
UND NATURSTEIN**



im Zentralverband des Deutschen Baugewerbes

