

IndorTec® FLEXDRAIN-ID



## EDELSTAHL- DUSCHRINNE

Maßgenau kürzbar und ultraflach

Sicher besser.

**GUTJAHR** 

# Design ohne Kompromisse.

Die Edelstahl-Duschrinne, die in jedes Bad maßgenau eingepasst werden kann.

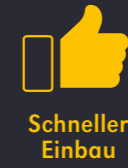

Badezimmer von heute sind Wohlfühl-Oasen, barrierefrei und designorientiert. Architekten und Bauherren wünschen sich deshalb hochwertige, minimalistische Duschrinnen, die millimetergenau in ihre Badplanung integriert werden können. Ohne Kompromisse bei der Belagsgestaltung und beim Einbau. Und das auch bei geringsten Aufbauhöhen. Die Lösung:

Indor**Tec**<sup>®</sup> FLEXDRAIN-ID

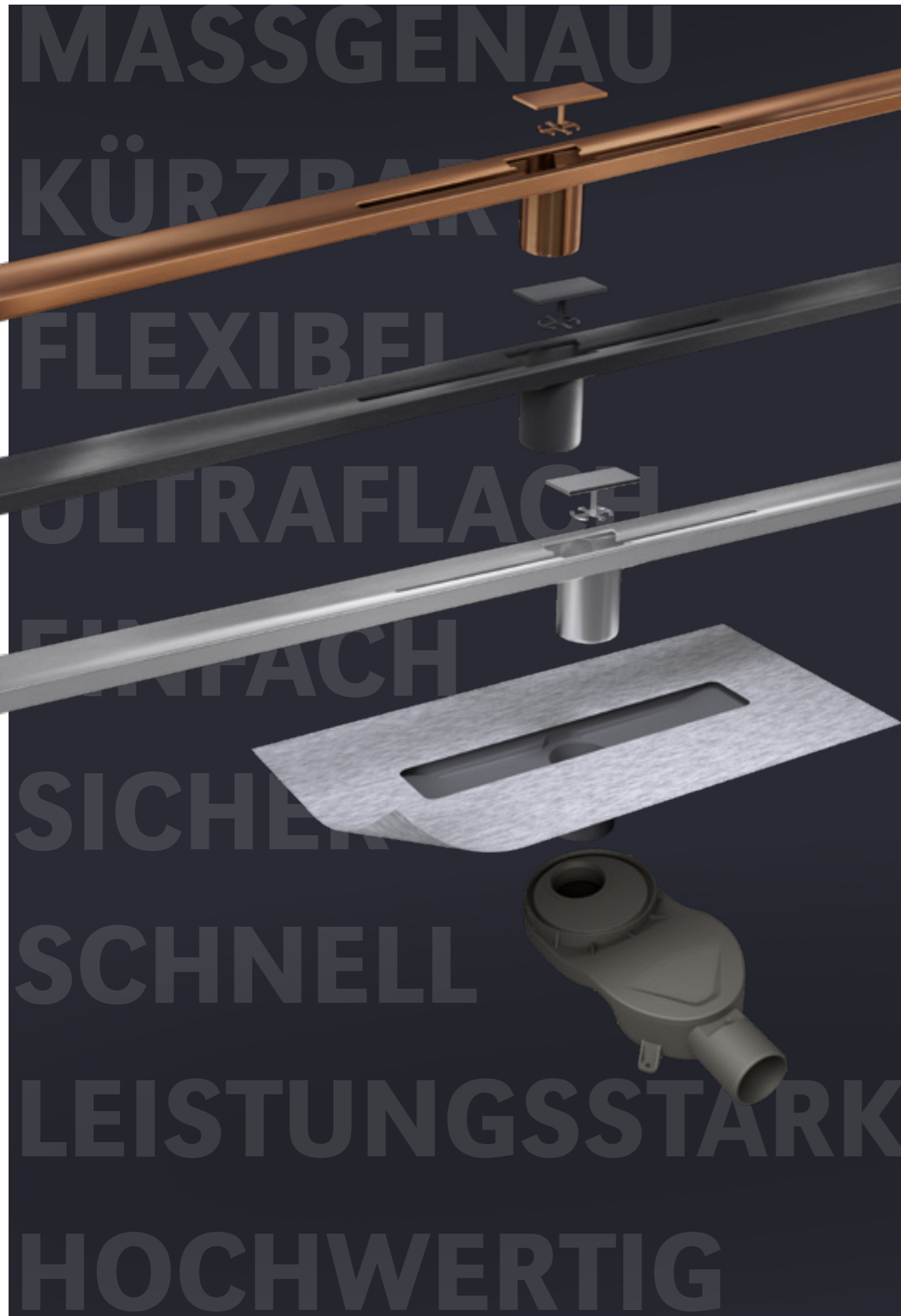

# Das Duschrinnen-System

für unerreichte Freiheit bei der Badgestaltung  
und einfachste Montage.

## Kürzbar + Ultraflach

- Maßgenau in nur 1 Arbeitsschritt ablängbar bis 400 mm dank rahmenlosem Design
- Ultraflach ab 20 mm (senkrechter Ablauf) bzw. 60 mm (flacher, waagerechter Ablauf)
- Stufenlos höhenverstellbare Edelstahlauflege – dadurch geeignet für Beläge bis 30 mm Höhe.

## Hochwertig + Minimalistisch

- Auflage aus gebürstetem Edelstahl, Bronze oder Anthrazit veredelt in nur 5 cm Breite
- Integriertes Rinnengefälle
- Reinigungsfreundliches Edelstahl-Haarsieb
- Erhältlich in 800, 1.000, 1.200, 1.600 mm Länge\*

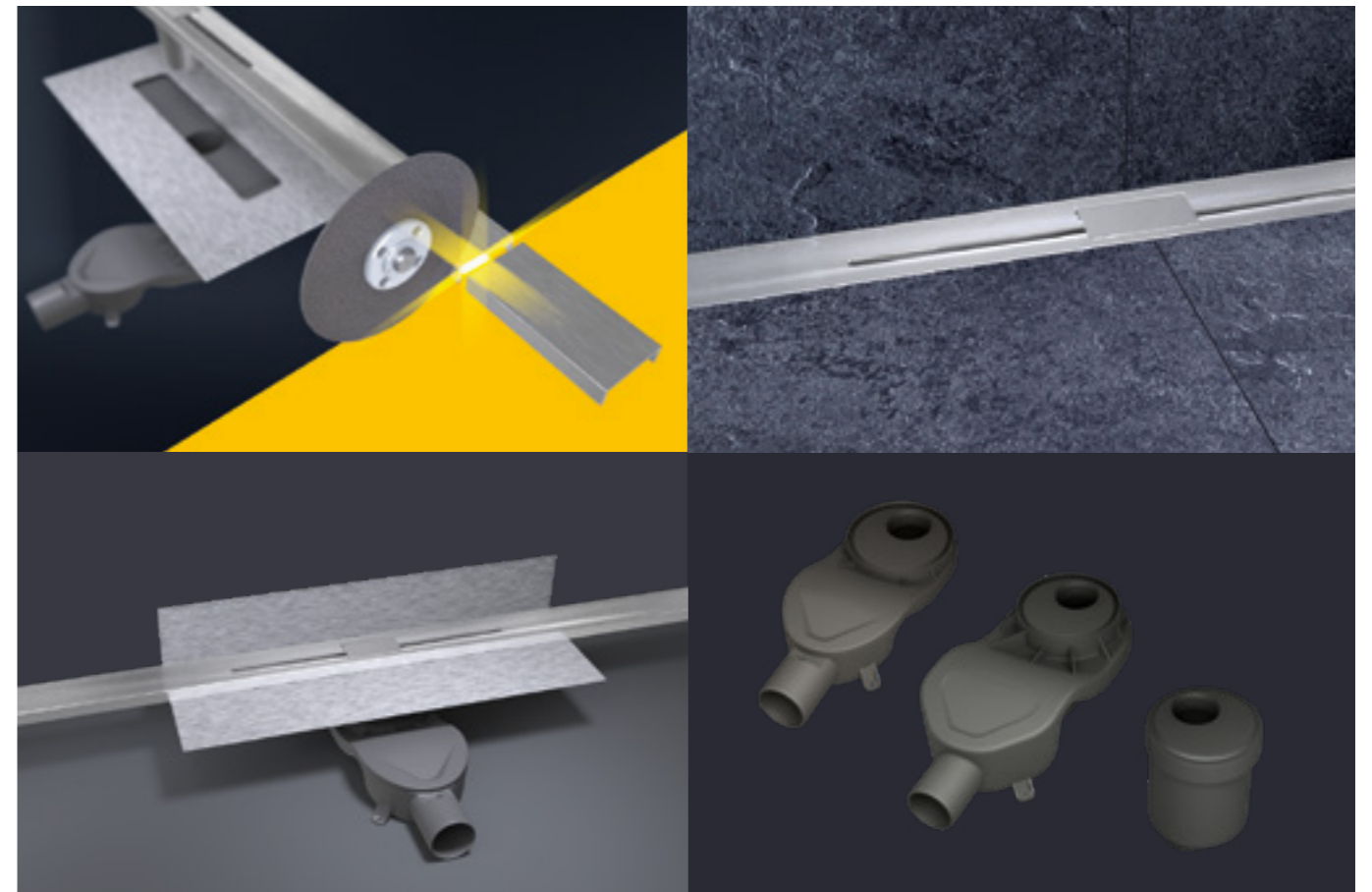

## Einfach + Sicher

- Ausgesprochen einfacher Einbau – auch direkt an der Wand dank Grundkörper mit schmalen Andichtflansch
- Maximale Sicherheit durch werkseitig thermisch verschweißte Dichtmanschette
- Schnelle Montage dank werkzeuglosem Zusammenstecken der Komponenten

## Flexibel + Leistungsstark

- 360° schwenkbare Ablauftöpfe mit integriertem Geruchsverschluss und DN 50 Ablauf
- Hohe Ablaufleistungen:
  - flacher Ablauftopf (60-100 mm Aufbauhöhe): 0,71 l/s
  - hoher Ablauftopf (80-120 mm Aufbauhöhe): 1,05 l/s
  - senkrechter Ablauftopf (ab 20 mm Aufbauhöhe): 1,43 l/s

\* modellabhängig

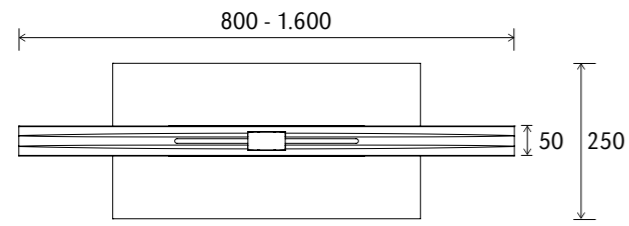

## Flacher, waagerechter Ablauf

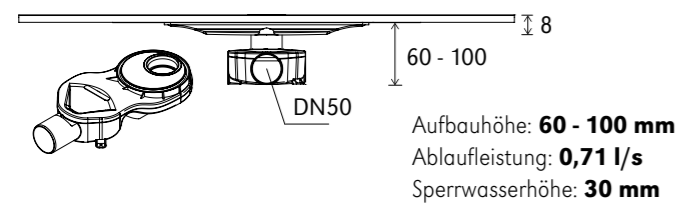

## Waagerechter Ablauf

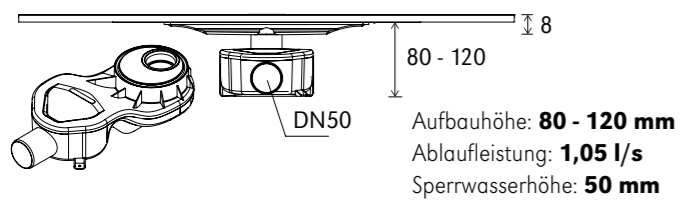

## Senkrechter Ablauf

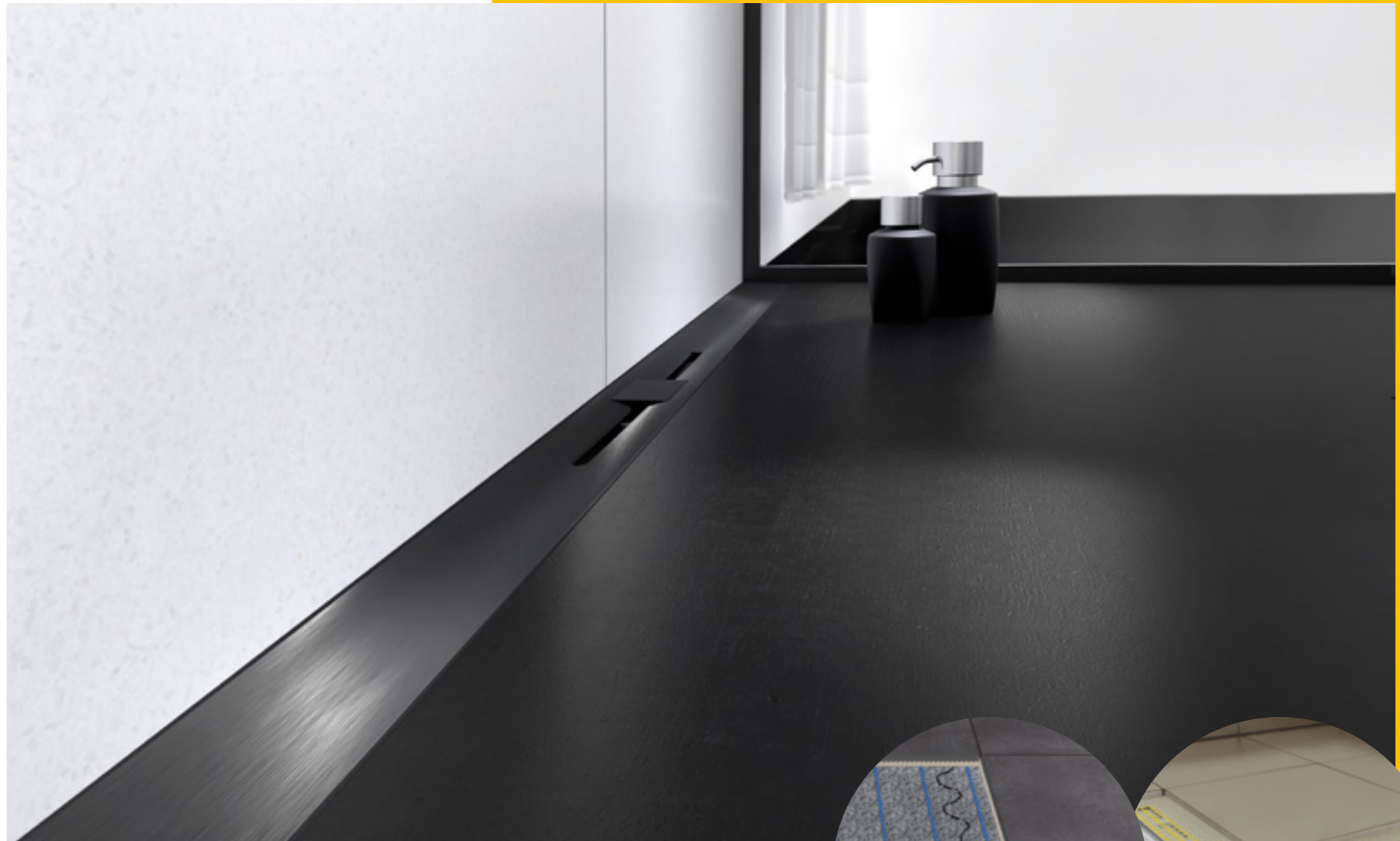
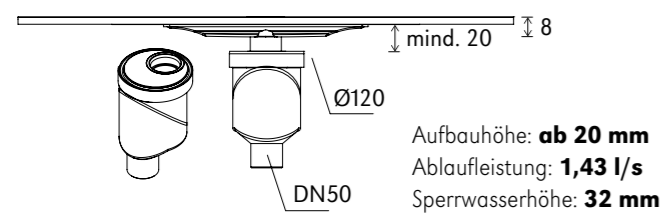

- Material: Grundkörper PP, Auflage Edelstahl Werkstoff Nr.1.4301 gebürstet oder hochwertige PVD Oberflächen-Veredelung Bronze oder Anthrazit
- Grundkörper mit werkseitiger Dichtmanschette, thermisch verschweißt mit 7,5 cm Überstand
- Ablängbare Edelstahlaufgabe (bis zu 400 mm) mit integriertem Gefälle und rückseitigem Vlies zum einfachen Verkleben
- Integriertes, herausnehmbares Edelstahl-Haarsieb
- 4 Längen\*: 800 mm / 1.000 mm / 1.200 mm / 1.600 mm
- 3 Ablauftöpfe - 360° drehbar
- Zubehör: Reinigungsbürste und Heber für Abdeckung

\* modellabhängig

**Neues Bad?  
Dann gleich mit  
Fußbodenheizung.**

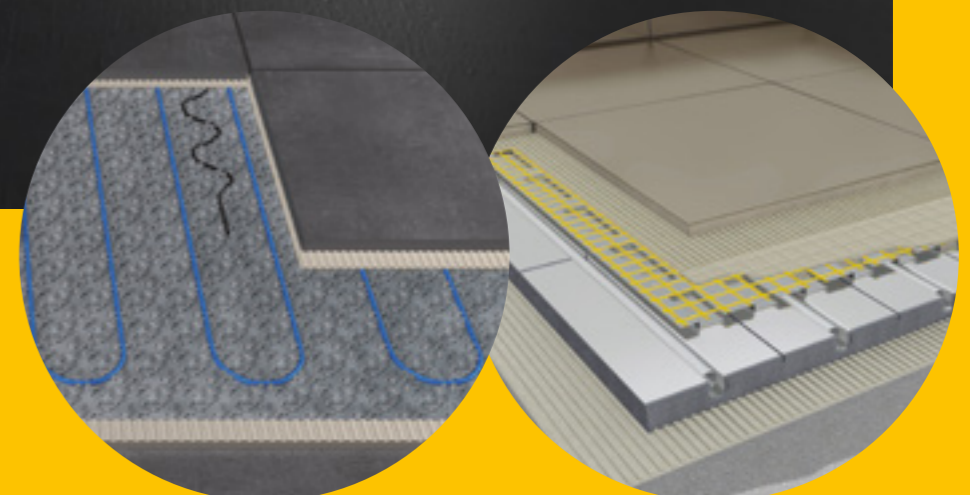

## IndorTec® THERM-E

**Elektro-Flächenheizung:** Das energiesparende 3-in-1 Komplettsystem für alle Belagsarten.  
 Gutjahr.com/Therm-E

## IndorTec® THERM-W

**Warmwasser-Fußbodenheizsystem:** Das Trockenbausystem ohne Estrich.  
 Gutjahr.com/Therm-W





Ihr GUTJAHR Partnerhändler:

**GUTJAHR  
Systemtechnik GmbH**

Philipp-Reis-Straße 5-7  
D-64404 Bickenbach  
Tel.: +49 (0) 6257 9306-0  
Fax: +49 (0) 6257 9306-31

info@gutjahr.com  
www.gutjahr.com

Besuchen Sie uns auf

-  gutjahr.systemtechnik
-  gutjahr\_systemtechnik
-  Gutjahr Systemtechnik GmbH
-  06257 930630
-  gutjahrbausysteme

